

the Smart Oven™ Air Fryer

SOV860



- EN QUICK GUIDE
- DK QUICK GUIDE
- SE SNABBGUIDE
- NO QUICK GUIDE
- FI PIKAOPAS

Sage®



Contents

- 2 Sage® recommends safety first
- 7 Components
- 9 Functions
- 11 Quick Start Guide
- 14 Care & Cleaning
- 15 Troubleshooting
- 17 Guarantee

SAGE® RECOMMENDS SAFETY FIRST

At Sage® we are very safety conscious. We design and manufacture consumer products with the safety of you, our valued customer, foremost in mind. In addition we ask that you exercise a degree of care when using any electrical appliance and adhere to the following precautions.

IMPORTANT SAFEGUARDS

READ ALL INSTRUCTIONS BEFORE USE AND SAVE FOR FUTURE REFERENCE

- A downloadable version of this document is also available at sageappliances.com
- Before using for the first time please ensure that your electricity supply is the same as shown on the rating label on the underside of the appliance.
- Remove and safely discard any packing materials and promotional labels before using the oven for the first time.
- To avoid choking hazard for young children, remove and safely dispose the protective cover fitted on the power plug.
- Do not use the appliance near the edge of a benchtop or table. Ensure the surface is stable, level, heat-resistant and clean.
- A fire may occur if the oven is covered or touches flammable material, including curtains, draperies, walls, and the like, when in operation.
- Do not use the appliance on (or close to) a hot gas or electric burner, or where it could touch a heated oven or surface.

- Do not let the power cord hang over the edge of a table or counter, or touch hot surfaces.
- The oven is not suitable to be used in a small appliance enclosure. Ensure to leave adequate space all around the oven. Minimum space of 10cm is recommended.
- The outer housing of the oven may be hot during and after cooking. Please do not touch hot surfaces. Always keep the power cord of this oven, and those of other appliances near the oven, clear from the oven housing.
- Do not touch hot surfaces. To avoid burns, use extreme caution when removing pans, dishes and accessories such as the included grilling rack and roasting pan, that contain hot oil or other hot liquids.
- Do not lay cooking utensils, roasting pans or dishes on the glass door.
- Do not leave the door standing open for extended periods of time.
- Do not store any item on top of the oven when in operation except those described on page 13 of this book.
- Do not place cardboard, plastic, paper, or other flammable materials in the oven.
- Do not cover crumb tray or any part of the oven with metal foil. This will cause overheating of the oven.
- Caution should be exercised when using pans and dishes constructed of materials other than metal. Ensure pans and dishes are oven safe before using in the oven.
- Caution should be exercised when using lids in the oven, as pressure build up in a covered pan or dish may cause hot ingredients to expel or the dish to crack. Do not place sealed or airtight containers in the oven.
- Oversized foods and metal utensils must not be inserted in the oven as they may create fire or risk of electric shock.
- The use of accessories and attachments not recommended or supplied with this oven may cause injuries.
- This appliance is for household use only. Do not use in any type of moving vehicles. Do not use the appliance outdoors, or for anything other than its intended use. Misuse can cause injury.

- If the appliance is to be: left unattended, cleaned, moved, assembled or stored, always switch the unit off and unplug the cord from the power outlet and allow to cool completely.
 - Do not clean with metal scouring pads. Pieces can break off the pad and touch electrical parts, creating a risk of electric shock.
 - The appliance can be used by children aged from 8 years and above and persons with reduced physical, sensory or mental capabilities, or lack of experience and knowledge, if they have been given supervision or instruction concerning use of the appliance in a safe way and understand the hazards involved.
 - Children shall not play with the appliance.
 - Cleaning and user maintenance shall not be made by children unless they are older than 8 and supervised.
 - The appliance and its cord should be kept out of reach of children aged 8 years and younger.
 - It is recommended to regularly inspect the appliance. Do not use the appliance if power cord, power plug or appliance becomes damaged in any way.
- If damaged or maintenance other than cleaning is required, please contact Sage Customer Service or go to sageappliances.com
- The appliance is not intended to be operated by means of external timer or separate remote control system.
 - The appliance must be used on a properly grounded outlet. If you are unsure the power outlets are properly grounded, please consult an electrician.
 - Do not, under any circumstance, modify the power plug or use an adapter.
 - Consult a qualified electrician if the grounding instructions are not completely understood, or if doubt exists as to whether the appliance is properly grounded.
 - The installation of a residual current device (safety switch) is recommended to provide additional safety protection when using electrical appliances. It is advisable that a safety switch with a rated residual operating current not exceeding 30mA be installed in the electrical circuit supplying the appliance. See your electrician for professional advice.

SPECIFIC INSTRUCTIONS FOR SOV860

- We recommend the oven is operated on a dedicated circuit separated from other appliances. Consult a licensed and qualified electrician if you are unsure.
- To turn off the oven, press the  Start/Cancel button on the control panel. The oven is off when the button back-lights turn off.
- Regularly clean the crumb tray. To clean the crumb tray:
 - Turn OFF the oven,
 - Allow the oven to cool completely and then remove the power cord from the power outlet.
 - Remove the crumb tray and clean with warm soapy water.
 - Dry the tray completely before inserting it securely back in place.

NOTICE TO CUSTOMERS REGARDING MEMORY STORAGE

Please note that in order to better serve our customers, internal memory storage has been imbedded into your appliance. This memory storage consists of a small chip to collect certain information about your appliance including the frequency of use of the appliance and the manner in which your appliance is being used. In the event your appliance is returned for service, the information collected from the chip enables us to quickly and efficiently service your appliance. The information collected also serves as a valuable resource in developing future appliances to better serve the needs of our consumers. The chip does not collect any information regarding the individuals who use the product or the household where the product is used. If you have any questions regarding the memory storage chip please contact us at privacy@sageappliances.com.



WARNING

TO REDUCE THE RISK OF FIRE, ELECTRIC SHOCK, EXPOSURE TO EXCESSIVE UV RADIATION, OR INJURY TO PERSONS:

- Always unplug the oven and let all parts (including the bulb housing, glass cover and enclosure) cool completely before replacing bulb.
- Only use a 25 Watt, 220–240V, G9 type oven bulb.
- Always use a soft cloth when handling the bulb and do not directly touch the surface as oil from your skin can damage the bulb.
- Do not look directly at a glowing bulb.
- Do not remain in the light if skin feels warm.
- Keep bulb away from materials that may burn.
- The bulb gets hot quickly. Only ever use the light button to turn on the light.
- Do not operate the light if the bulb housing, glass cover, UV filter or enclosure are missing or damaged.



The symbol shown indicates that this appliance should not be disposed of in normal household waste. It should be taken to a local authority waste collection centre designated for this purpose or to a dealer providing this service. For more information, please contact your local council office.



Hot Surfaces
Do Not Touch

This symbol indicates, temperature of accessible surfaces may be high when the appliance is operating and for some time after use.



To protect against electric shock, do not immerse the power cord, power plug or appliance in water or any liquid.

SAVE THESE INSTRUCTIONS



Components

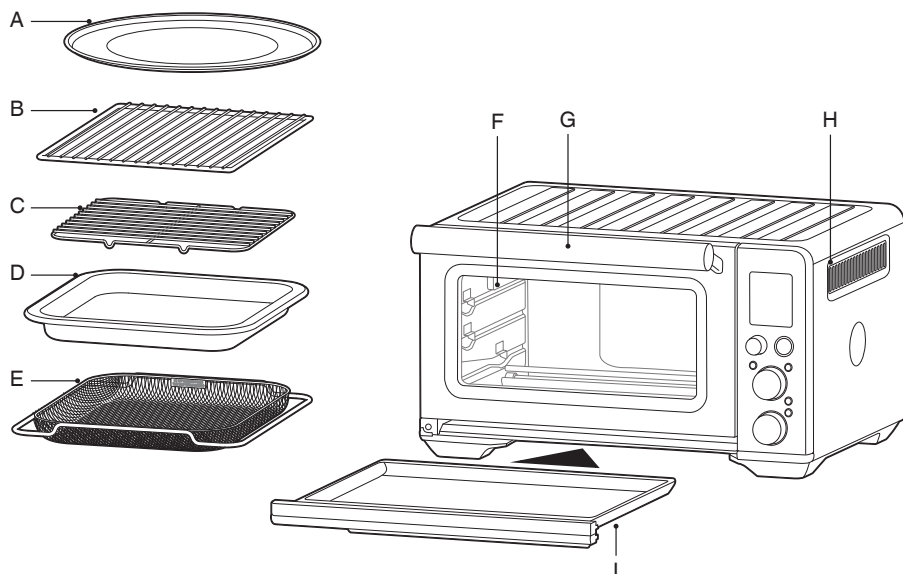

- A. 30cm non-stick pizza pan
- B. Wire rack
- C. Grilling rack
- D. 28 x 33.5cm enamel roasting pan
- E. Air Fry basket

- F. Oven light
- G. Door handle
- H. Ventilation slots
- I. Crumb tray

CE Rating Information
220-240V ~ 50Hz 2000-2400W

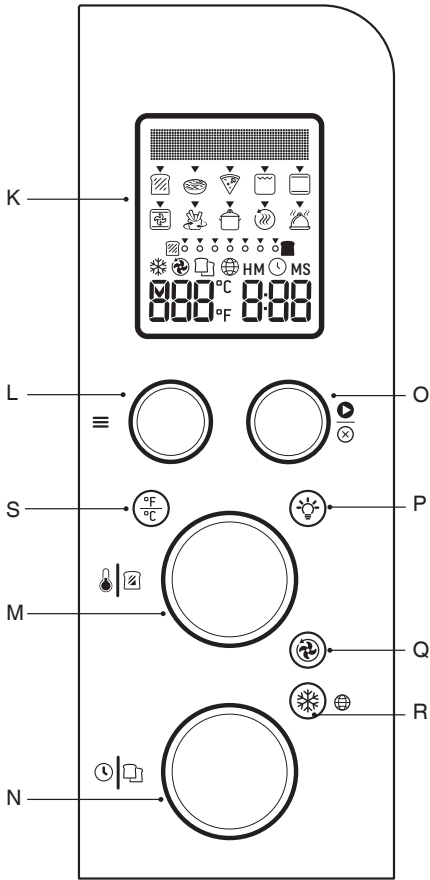

- K. LCD screen
- L. ≡ Function Dial
- M. Temperature Dial/Toast and Bagel Darkness Control
- N. Time Dial/Toast and Bagel Selection
- O. Start/Cancel Button
- P. Oven Light Button
- Q. Convection Button
- R. Frozen Button
- S. Temperature Conversion Button

Accessories sold separately:



Bamboo Cutting Board

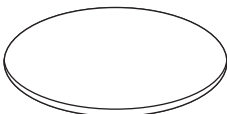

Pizza Stone

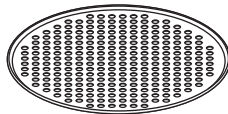

Pizza Crisper Pan





Functions

PREPARING THE OVEN

Before first use, please run the oven empty for 20 minutes to remove protective substances from the heating elements. Ensure the area is well ventilated as the oven may emit vapors. These vapors are safe and are not detrimental to the performance of the oven.

1. Remove and safely discard any packing material, promotional labels and tape from the oven.
2. Remove the crumb tray, wire racks, grilling rack, roasting pan, air fry basket and pizza pan from the polyfoam packaging. Wash them with a soft sponge in warm, soapy water then rinse and dry thoroughly.
3. Wipe the interior of the oven with a soft, damp sponge. Dry thoroughly.
4. Place the oven on a flat, dry surface. Ensure there is a minimum distance of 10cm of space on both sides of the appliance and 15cm above.
5. Insert the crumb tray into the oven.
6. Unwind the power cord completely and insert the power plug into a grounded power outlet.
7. The oven alert will sound and the LCD screen will illuminate. Set desired language. Go to page 12 for guide on language selection.
8. Turn the  to the right until the indicator reaches the PIZZA function.













9. Press the  Start/Cancel button. The button backlight will illuminate red, the LCD screen will illuminate orange and the oven alert will sound.
10. The LCD screen will indicate a blinking 'PREHEATING'. Once the oven has completed the preheating cycle, an alert will sound.
11. The timer will be displayed and automatically begin to count down.
12. At the end of the cooking cycle, the oven alert will sound, the  Start/Cancel button backlight will go out and the LCD screen will illuminate blue.
13. The oven is now ready to use.

ELEMENT IQ™

The Sage Smart Oven™ Air Fryer features Element IQ™, a cooking technology that creates the ideal environment for the food you're cooking. It steers power where and when it's needed and creates the right kind of heat, whether even or intense.

Each of the oven's functions is preset with our recommended heating element configurations and temperatures, that are based on recipes and testing. However, we suggest experimenting with these depending on the recipe, amount of food and your personal taste.

OVEN FUNCTIONS OVERVIEW

≡ Function	SUGGESTED RACK POSITION	OPTIONAL SETTINGS	PRESETS	PREHEAT	RANGE
 Toast	Middle	❄ Frozen	Darkness 4 Slices 4	No	Darkness 1-7 Slices 1-6
 Bagel	Middle	❄ Frozen	Darkness 4 Slices 4	No	Darkness 1-7 Slices 1-6
 Pizza	Middle	⌚ Super Convection ↻ Convection °F/°C Temperature Conversion ❄ Frozen	210°C ↻ Convection ❄ Frozen 20 MINS	Yes	160°C - 230°C Up to 2 HRS
 Grill	Top		HI 10 MINS	No	HI-MED-LO Up to 20 MINS
 Bake	Bottom	⌚ Super Convection ↻ Convection °F/°C Temperature Conversion	160°C ↻ Convection 30 MINS	Yes	120°C and above = 1 MIN up to 2 HRS 120°C and below = 1 MIN up to 10 HRS
 Roast	Bottom	⌚ Super Convection ↻ Convection °F/°C Temperature Conversion	180°C ↻ Convection 1:00 HRS	Yes	120°C and above = 1 MIN up to 2 HRS 120°C and below = 1 MIN up to 10 HRS
 Air Fry	Top	⌚ Super Convection °F/°C Temperature Conversion ❄ Frozen	220°C 15 MIN ⌚ Super Convection	Yes	160°C-230°C Up to 1:00 HR
 Reheat	Bottom	↻ Convection °F/°C Temperature Conversion	160°C ↻ Convection 15 MINS	No	70°C - 160°C Up to 2:00 HRS
 Keep Warm	Bottom	↻ Convection °F/°C Temperature Conversion	70°C KEEP WARM 1:00 HRS	No	50°C-120°C Up to 2:00 HRS
 Slow Cook	Bottom	↻ Convection	HI ↻ Convection 4:00 HRS	No	LO = 4 to 10 HRS HI = 2 to 8 HRS

i Quick Start Guide

OPERATING YOUR SAGE OVEN

1. Position the wire rack so the spokes face upward and insert it into the desired rack position. The rack positions are conveniently printed on the oven door window.

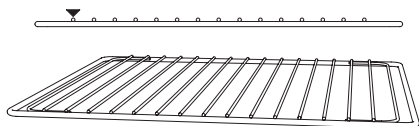

2. Turn the \equiv Function dial until the indicator on the LCD screen reaches the desired setting.
3. The screen indicates the preset cooking temperature for the selected setting. Turn the \updownarrow Temperature dial to the left to reduce the temperature or to the right to increase the temperature.

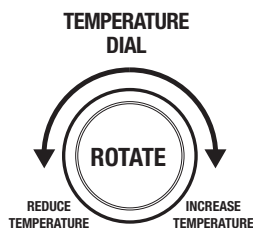

4. The screen indicates the preset cooking time for the selected setting. Turn the \odot Time dial to the left to reduce the cooking time or to the right to increase the cooking time.

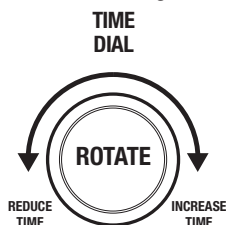

5. For settings without a preheat cycle (TOAST, BAGEL, GRILL, KEEP WARM, SLOW COOK), place the food directly on the wire rack or on the included air fry basket, pizza pan, grilling rack and/or roasting pan. Ensure the food is centered in the oven for the most even cooking.
6. Close the oven door.
7. Press the \odot Start/Cancel button. The button backlight will illuminate red, the oven alert will sound, and the LCD screen will illuminate orange.
8. The timer will be displayed and begin to count down. The cooking temperature and time can be adjusted during the cooking cycle.
9. For settings that feature a preheat cycle (BAKE, ROAST, PIZZA, AIR FRY), press the \odot Start/Cancel button before placing food in the oven. The button backlight will illuminate red, the oven alert will sound and the LCD screen will indicate a blinking 'PREHEATING' while the oven is heating up.
 - a) When the oven is ready for use, the blinking 'PREHEATING' will go out, the oven alert will sound and the timer will start counting down. Place the food directly on the wire rack, or on the included air fry basket, pizza pan, grilling rack and/or roasting pan. Ensure the food is centered in the oven for the most even cooking.
 - b) Close the oven door.
 - c) The timer will continue to count down. The cooking temperature and time can be adjusted during the cooking cycle.
10. At the end of the cooking cycle, the oven alert will sound, the \odot Start/Cancel button backlight will go out and the LCD screen will illuminate blue.



NOTE

The cooking cycle can be stopped at any time by pressing the  Start/Cancel button. This will cancel the cycle and the button backlight will illuminate blue.



NOTE

Press the  Convection button to choose between no convection, convection and super convection. Convection and super convection may adjust the temperature to compensate for the faster air flow. Super convection will deliver a crispier food result.



MAGNETIC AUTO-EJECT RACK





When the wire rack is inserted into the middle rack position, it will automatically eject halfway out of the oven when the door is opened so you can easily remove your food.

Always open the door slowly when the wire rack is in this position to prevent the rack from ejecting too quickly.

LANGUAGE SELECTION

When the oven is being operated for the first time, it will allow you to select the desired language.

Turn the  Temperature or  Time dials (clockwise or anticlockwise) to select the desired language, then press the  Start/Cancel button to confirm your selection. If the desired language is not confirmed within 5 minutes, the oven will automatically save the default language.

In the event the selected language needs to be changed, press the  Frozen button for 3 seconds. The LCD screen will display the languages selection. Turn the  Temperature or  Time dials (clockwise or anticlockwise) to select the desired language, then press the  Start/Cancel button to confirm your selection. If the desired language is not confirmed within 5 minutes, the oven will automatically go back to the previously saved language.

The check mark icon  indicates selected language.

REPLACING THE OVEN LIGHT



WARNING

Always unplug oven and let cool before replacing bulb. Only use a 25-Watt, 220-240V, G9 type oven bulb.

1. Remove the wire rack from the oven before replacing the light.
2. The light is positioned on the lefthand side of the oven cavity. Position your fingers on the outside of the light housing and gently pull the glass cover away from the oven wall to remove it. If you are unable to pull the cover off, slide a spoon into the left side of the light housing and gently lever the glass cover off. Always hold the glass cover with the other hand to prevent the cover from falling and breaking.

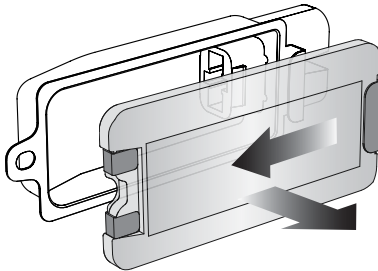

3. Remove the used bulb by pulling it directly out of its holder.

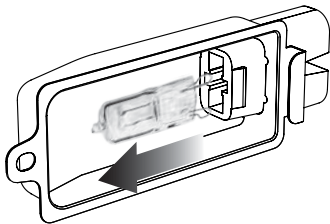

4. Use a soft cloth to insert the new bulb. Do not directly touch the surface of the bulb with your fingers as oil from your skin can damage the bulb.

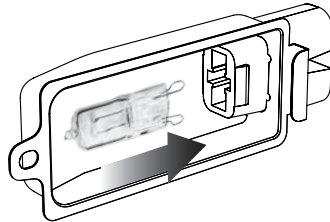

5. To reattach the glass cover, align the metal hook with the left side of the light housing. Slide the opposite end of the glass cover into the metal bracket on the right side of the housing, then push the metal hook into the left side of the housing until it snaps securely into position.

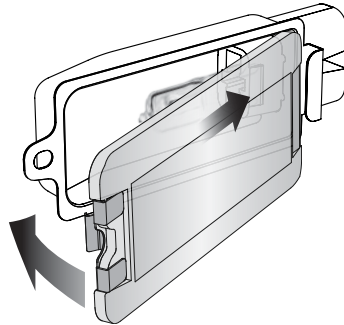

NOTE

The top of the oven is very hot during and after operation. As a result, storing items on top of the oven is not recommended.

The only exception is the optional Sage Bamboo Cutting Board and Serving Tray that fits in the ribbed section on top of the oven. Visit www.sageappliances.com for more information.



Care & Cleaning

Before cleaning, ensure the oven is turned off by removing the power plug from the power outlet. Allow the oven and all accessories to cool completely before disassembling and cleaning.

Cleaning the outer body and door

1. Wipe the outer body with a soft, damp sponge. A non-abrasive liquid cleanser or mild spray solution may be used to avoid build-up of stains. Apply the cleanser to the sponge, not the oven surface, before cleaning.
2. To clean the glass door, use a glass cleaner or mild detergent and a soft, damp sponge or soft plastic scouring pad. Do not use an abrasive cleanser or metal scouring pad as these will scratch the oven surface.
3. Wipe the LCD screen with a soft damp cloth. Apply cleanser to the cloth and not the LCD surface. Cleaning with dry cloth or abrasive cleaners may scratch the surface.
4. Let all surfaces dry thoroughly prior to inserting the power plug into a power outlet and turning the oven on.



WARNING

Do not immerse the body, power cord or power plug in water or any other liquid as this may cause electrocution.

Cleaning the interior

The walls on the inside of the oven feature a non-stick coating for easy cleaning. To clean any splattering that may occur while cooking, wipe the walls with a soft, damp sponge. A non-abrasive liquid cleanser or mild spray solution may be used to avoid build-up of stains. Apply the cleanser to the sponge, not the oven surface, before cleaning. Avoid touching the quartz heating elements.



WARNING

Use extreme caution when cleaning the quartz heating elements. Allow the oven to cool completely, then gently rub a soft, damp sponge or cloth along the length of the heating element. Do not use any type of cleanser or cleaning agent. Let all surfaces dry thoroughly prior to inserting the power plug into a power outlet and turning the oven on.

Cleaning the crumb tray

1. After each use, slide out the crumb tray and discard crumbs. Wipe the tray with a soft, damp sponge. A non-abrasive liquid cleanser may be used to avoid build-up of stains. Apply the cleanser to the sponge, not the tray, before cleaning. Dry thoroughly.
2. To remove baked-on grease, soak the tray in warm soapy water then wash with a soft sponge or soft plastic scouring pad. Rinse and dry thoroughly.
3. Always reinsert the crumb tray into the oven with the oven door closed after cleaning and prior to inserting the power plug into a power outlet and turning the oven on.

Cleaning the wire rack, grilling rack, roasting pan and pizza pan

1. Wash all accessories in warm soapy water with a soft sponge or soft plastic scouring pad. Rinse and dry thoroughly. Do not use abrasive cleansers, metal scouring pads or metal utensils to clean any of the accessories as they may damage the surfaces.
2. To extend the life of your accessories, we do not recommend that these be placed in the dishwasher.

Storage

1. Ensure the oven is turned off by removing the power plug from the power outlet.
2. Allow the oven and all accessories to cool completely before disassembling and cleaning.
3. Ensure the oven and all accessories are clean and dry.
4. Ensure the crumb tray is inserted into the oven; the broiling rack is inserted into the roasting pan and resting on the wire rack in the middle rack height position.
5. Ensure the door is closed.
6. Store the appliance in an upright position standing level on its support legs. Do not store anything on top. The only exception is the optional Sage Bamboo Cutting Board and Serving Tray.



Troubleshooting

POSSIBLE PROBLEM EASY SOLUTION

Oven will not switch "ON"

- Check that the power plug is securely inserted into the outlet.
- Insert the power plug into an independent outlet.
- Insert the power plug into a different outlet.
- Reset the circuit breaker if necessary.

The LCD display light has gone out

- The oven goes into standby mode if not used for 10 minutes. When in standby mode, the LCD screen will cease to illuminate, however all function options will still be visible.
- To re-activate the oven out of standby mode, press the  Start/Cancel button on the control panel, or turn any dial. The LCD screen will re-illuminate.



The pizza does not cook evenly

- Some large pizzas may brown unevenly in compact ovens. Open the oven door half way through the cooking time and turn the pizza 180 degrees for more even darkness.

The Magnetic Auto-Rack Eject comes out too far when I open the door

- Always open the door slowly and in a controlled manner when the wire rack is inserted into the middle rack height position to prevent the wire rack from ejecting too quickly.

I cannot select the Frozen button

- The  Frozen button is only selectable for the following functions: TOAST, BAGEL, BAKE, PIZZA, AIR FRY. When selecting the  Frozen button, this will automatically adjust the cooking time for an optimised food result.

Steam is coming out from the oven door

- This is normal. The door is vented to release steam created from high moisture content foods such as frozen breads. Be mindful that the steam can be hot.

The heating elements appear to be pulsing

- Element IQ™ accurately controls the heat inside the oven by pulsing the power and adjusting the power level in the heating elements in short bursts to give accurate temperature control. This is normal.

Water is dripping onto counter from under door

- This is normal. The condensation created from high moisture content foods such as frozen breads will run down the inside of the door and can drip onto the counter.

The temperature reading on the LCD screen doesn't match the temperature measured inside the oven

- To ensure the measurements are standardized, the oven temperatures have been calibrated in the TOAST position (center of the middle rack with no tray in place). Re-check the temperature in this position, ensuring not to open the oven door for 30 minutes as heat will escape each time the door is opened. Note that the 'preheat' alert sounds at 75% of the target temperature.

POSSIBLE PROBLEM EASY SOLUTION

The 'preheat' alert sounds at a lower temperature than what is displayed on the LCD screen

- The 'preheat' alert sounds at 75% of the target temperature. This provides the fastest, combined preheating and cooking time.
- This is because when the 'preheating' alert sounds, signaling the user to open the oven door and insert food, there is dramatic temperature loss inside the oven. If the alert sounded at 100% of the target temperature, opening the door would mean a lot of this waiting time is "wasted". We have calculated that by sounding the alert at 75% of the target temperature, followed by the oven door being opened to place food inside the oven, that we still recover to the target temperature up to 2 minutes faster. This is why the temperature on the LCD screen does not match the target temperature at the 'preheat' alert. Depending on the set temperature, it can take the oven approximately 8–10 minutes from start-up, including opening the oven door when the 'preheat' alert sounds, to reach the target temperature.

The LCD screen displays 'E01'

- The LCD screen will display 'E01' when there is a non-resettable issue with the appliance. Should this occur, immediately remove the power cord from the power outlet and call Sage Consumer Support.

The LCD screen displays 'E02'

- The LCD screen will display 'E02' when there is a non-resettable issue with the appliance. Should this occur, immediately remove the power cord from the power outlet and call Sage Consumer Support.

The LCD screen displays 'E03'

- The LCD screen will display 'E03' if the oven temperature is above the set maximum limit. Remove the plug from the power outlet, allow the oven to cool for 15 minutes, then plug back in.
- Call Sage Consumer Support if the 'E03' message continues.

The LCD screen displays 'E05'

- The LCD screen will display 'E05' when there is a non-resettable issue with the appliance. Should this occur, immediately remove the power cord from the power outlet and call Sage Consumer Support.

Temperature are changing when convection button is pressed

- This is normal. The temperature is calibrated to compensate for the convection fan increasing cooking rates.
-



Guarantee

2 YEAR LIMITED GUARANTEE

Sage Appliances guarantees this product for domestic use in specified territories for 2 years from the date of purchase against defects caused by faulty workmanship and materials. During this guarantee period Sage Appliances will repair, replace, or refund any defective product (at the sole discretion of Sage Appliances).

All legal warranty rights under applicable national legislation will be respected and will not be impaired by our guarantee. For full terms and conditions on the guarantee, as well as instructions on how to make a claim, please visit www.sageappliances.com.



Indhold

- 18 Sage® anbefaler sikkerhed frem for alt
- 23 Komponenter
- 25 Funktioner
- 27 Quick guide
- 30 Vedligeholdelse og rengøring
- 31 Fejlfinding
- 33 Garanti

SAGE® ANBEFALER SIKKERHED FREM FOR ALT

Hos Sage® er vi meget sikkerhedsbevidste. Når vi designer og producerer forbrugerprodukter er det først og fremmest med brugernes sikkerhed for øje. Derudover beder vi om, at du udviser varsomhed, når du bruger et elektrisk apparat og overholder de følgende forholdsregler.

VIGTIGE SIKKERHEDSOPLYSNINGER

LÆS HELE BRUGSANVISNINGEN, FØR APPARATET TAGES I BRUG, OG GEM BRUGSANVISNINGEN

- Du kan også downloade denne brugsanvisning på sageappliances.com
- Før apparatet tages i brug første gang, skal du sikre, at din elforsyning er den samme som vist på mærkaten i bunden af apparatet.
- Alt indpakningsmateriale og alle reklameetiketter skal fjernes og bortskaffes, før apparatet tages i brug.
- Bortskaf beskyttelsesindpakningen omkring stikket på forsvarlig vis, da børn kan blive kvalt, hvis de putter det i munden.
- Anvend ikke apparatet, når det står tæt på kanten af en bænk eller et bord. Sørg for, at overfladen er stabil, vandret, varmeresistent og ren.
- Der kan opstå brand, hvis ovnen dækkes til eller kommer i kontakt med brændbare materialer, herunder gardiner, tekstiler, vægge osv., mens den bruges.
- Placer ikke apparatet på (eller tæt på) et varmt gas- eller elektrisk komfur, eller hvor det

- kan komme i berøring med en opvarmet ovn eller overflade.
- Sørg for, at ledningen ikke hænger ud over kanten af et bord eller en disk, og at den ikke rører ved varme overflader.
 - Dette apparat er ikke velegnet til indbygning. Sørg for, at der er tilstrækkelig plads omkring apparatet. Vi anbefaler, at der er minimum 10 cm luft omkring apparatet.
 - Apparatet kan blive varmt under og efter brug. Undgå at røre ved de varme overflader. Sørg altid for, at strømkablet til apparatet og kabler til andre apparater i nærheden ikke rører ved de varme overflader.
 - Rør ikke ved de varme overflader. For at undgå forbrændinger skal man udvise stor forsigtighed, når man fjerner pander, fade og tilbehør som den medfølgende rist og bradepanden, der indeholder varm olie eller andre varme væsker.
 - Læg ikke madlavningsredskaber, bradepander eller fade på glasdøren.
 - Efterlad ikke ovnen åben i længere tid af gangen.
 - Opbevar ikke nogen genstande oven på ovnen, når den er i brug, undtagen dem, der er beskrevet på side 29 i denne vejledning.
 - Placer ikke pap, plastik, papir eller andre brændbare materialer i ovnen.
 - Dæk ikke krummebakken eller nogen del af ovnen til med metalfolie. Det vil få ovnen til at overophede.
 - Der skal udvises forsigtighed, når man anvender pander og fade, der er lavet af andre materialer end metal. Brug kun ovnfaste at pander og fade i ovnen.
 - Der bør udvises forsigtighed ved tildækning af pander og fade med låg, når de bruges i ovnen, da højt tryk i tildækkede pander eller fade kan få indholdet til at løbe over eller få fadet til at revne. Placer ikke forseglede eller lufttætte beholdere i ovnen.
 - Meget store madvarer eller metalredskaber må ikke indføres i ovnen, da det vil kunne forårsage brand eller give elektrisk stød.
 - Brug af tilbehør eller påmonterede anordninger, der frarådes eller ikke medfølger til ovnen, kan forårsage skader.
 - Dette apparat er kun til brug i husstanden. Brug ikke apparatet i noget som helst transportmiddel i bevægelse. Brug ikke apparatet udendørs eller til andet end det tiltænkte formål. Forkert brug kan medføre skade.

- Hvis apparatet skal efterlades uden opsyn, rengøres, flyttes, samles eller opmagasineres, så skal enheden slukkes, og ledningen tages ud af stikket i væggen, for så at køle helt af.
- Brug ikke metalskuresvampe til rengøring af apparatet. Stykker kan falde af svampen og komme i berøring med elektriske dele, og der opstår risiko for elektrisk stød.
- Apparatet er ikke beregnet til brug af personer med nedsatte fysiske, sensoriske eller mentale evner, manglende erfaring og viden, eller af børn – medmindre de er blevet vejledt og givet brugsanvisninger af en person med ansvar for deres sikkerhed.
- Børn må ikke lege med apparatet.
- Rengøring og vedligeholdelse må ikke foretages af børn, medmindre de er over 8 år og under opsyn.
- Apparatet og dets ledning skal være uden for rækkevidde for børn under 8 år.
- Det anbefales at kontrollere apparatet regelmæssigt. Brug ikke apparatet, hvis strømledningen, stikket eller selve apparatet på nogen måde bliver beskadiget. Hvis apparatet eller tilbehøret bliver beskadiget, eller der kræves anden vedligeholdelse end blot rengøring, skal du kontakte Sages kundeservice eller gå ind på sageappliances.com
- Apparatet er ikke beregnet til brug med ekstern timer eller et separat fjernstyringsystem.
- Apparatet skal bruges med et stik med korrekt jordforbindelse. Hvis du ikke er sikker på, om dine stik har korrekt jordforbindelse, bør du kontakte en elektriker.
- Du må under ingen omstændigheder modificere strømsvikket eller bruge en adapter.
- Spørg en kvalificeret elektriker til råds, hvis jordingsinstruktionerne ikke er helt klare, eller hvis der er nogen tvivl om, hvorvidt apparatet har korrekt jordforbindelse.
- Det anbefales at have et HFI-relæ i hjemmet ved brug af alle elektriske apparater. Det anbefales at bruge en sikringsgruppe på maks. 30 mA og med automatisk afbryder på det elektriske kredsløb, som apparatet er sluttet til. Kontakt en elektriker for at få professionel hjælp.

SPECIFIKKE INSTRUKTIONER FOR SOV860

- Vi anbefaler, at ovnen anvendes i et dedikeret kredsløb, der er adskilt fra andre apparater. Konsultér en certificeret og kvalificeret elektriker, hvis du er usikker.

- Sluk ovnen ved at trykke på  Start/Cancel-knappen på kontrolpanelet. Ovnen er slukket, når knappernes baggrundslys er slukket.
- Rengør krummebakken regelmæssigt. Sådan rengøres krummebakken:
 - Sluk ovnen.
 - Lad ovnen køle helt af, og tag strømskikket ud af stikkontakten.
 - Fjern krummebakken, og rengør den med varmt sæbevand.
 - Tør bakken helt af, før den sættes sikkert tilbage på plads.

MEDDELELSE TIL KUNDER VEDRØRENDE DEN INDBYGGEDE HUKOMMELSE

Apparatet har indbygget hukommelse for at give vores kunder en endnu bedre oplevelse. Den indbyggede hukommelse består af en lille chip, der indsamler visse oplysninger om apparatet, herunder hvor ofte og hvordan det bruges. Når apparatet skal serviceres, kan vi bruge de oplysninger, der er gemt på chippen, til bedre at løse evt. problemer med apparatet. Derudover gør de indsamlede oplysninger det muligt for os at udvikle nye produkter, som dækker kundernes behov endnu bedre. Chippen indsamler ingen oplysninger om

de personer, der bruger produktet eller den husstand, hvor produktet anvendes. Hvis du har yderligere spørgsmål vedrørende hukommelseschippen, kan du kontakte os på privacy@sageappliances.com.



ADVARSEL

FOR AT MINDSKE RISIKOEN FOR BRAND, ELEKTRISK STØD, FOR MEGET UV-STRÅLING ELLER PERSONSKADER:

- Tag altid ovnen ud af stikket, og lad alle dele (herunder pærens hus, glasafskærmningen og rummet) køle helt ned, før pæren udskiftes.
- Brug kun 25 watt, 220-240 V, G9-type ovnpære.
- Anvend altid et blødt klæde til at håndtere pæren, og rør ikke direkte ved overfladen, da olier fra huden kan skade pæren.
- Se ikke direkte på en lysende pære.
- Bliv ikke i lyset, hvis huden føles varm.
- Hold pæren væk fra brændbare materialer.
- Pæren bliver hurtigt varm. Brug kun lysknappen til at tænde lyset.
- Anvend ikke lyset, hvis pærens hus, glasafskærmningen, UV-fileret eller rummet mangler eller er beskadiget.



Det viste symbol angiver, at dette apparat ikke må **■** bortskaffes sammen med almindeligt husholdningsaffald. Den skal afleveres på en lokal genbrugsstation eller hos en forhandler, som tilbyder denne service. Kontakt de lokale myndigheder for at få yderligere oplysninger.



Advarsel:
Varm overflade!

Dette symbol indikerer, at temperaturen på overflader, man kan komme i kontakt med, kan være høj, når apparatet er i brug og i noget tid efter brug.



For at undgå elektriske stød må hverken strømledning, strømstik eller apparatet nedsænkes i vand eller andre væsker.

GEM DISSE INSTRUKTIONER



Komponenter

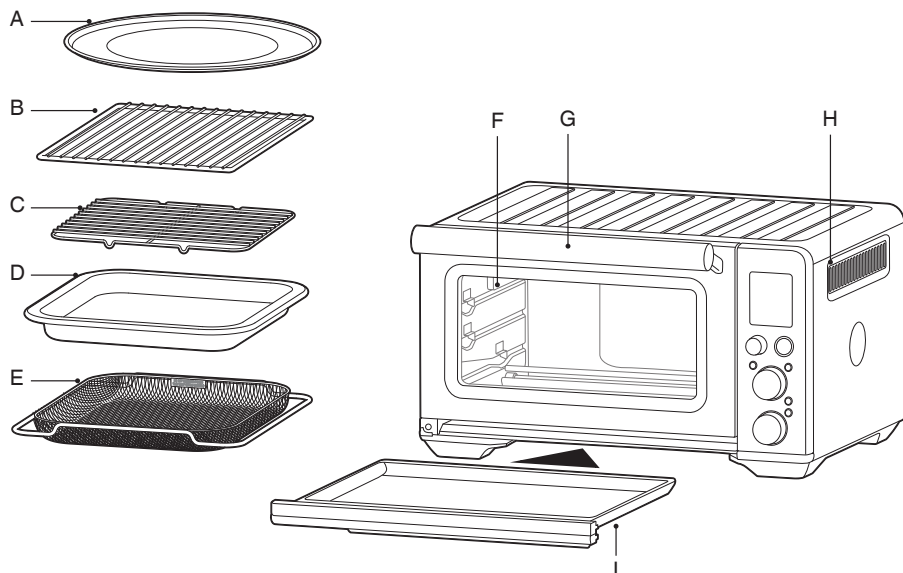

- A. 30 cm pizzapande med slip-let-belægning
- B. Rist
- C. Grillrist
- D. 28 x 33,5 cm emaljeret bradepande
- E. Air Fry-kurv

- F. Ovnlampe
- G. Dørhåndtag
- H. Ventilationssprækker
- I. Krummebakke



Specifikationer

220-240 V ~ 50 Hz 2000-2400 W

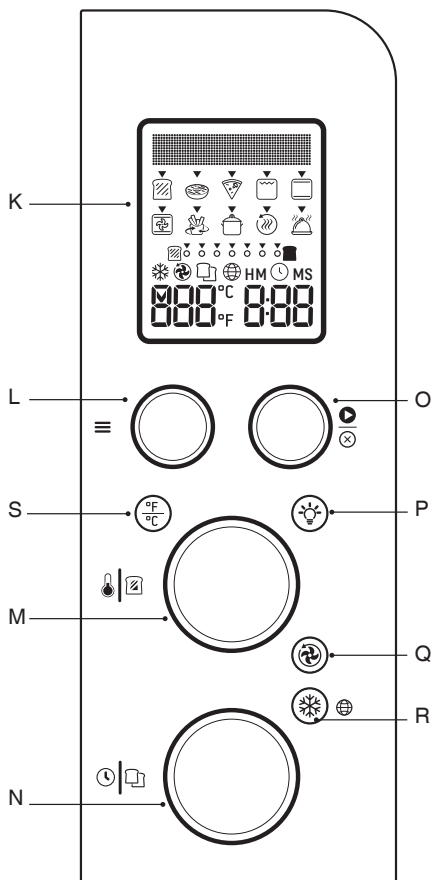

- K. LCD-display
- L. ≡ Funktionsknap
- M. Temperaturknap/bruning af toast og bagel
- N. Tidsknap/valg af toast og bagel
- O. Start/annuller-knap
- P. Ovnlysknap
- Q. Varmluft-knap
- R. Frost-knap
- S. Knap til temperaturkonvertering

Tilbehør, der sælges separat:



Bambus-skærebræt

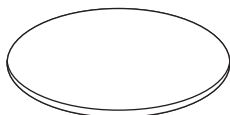

Pizzasten

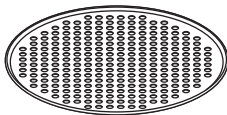

Pizzabagepande





Funktioner

SÅDAN FORBEREDES OVNE

Før første brug skal ovnen være tændt og tom i 20 minutter for at fjerne beskyttende emner fra varmeelementerne. Sørg for, at området er godt ventileret, da ovnen kan udsende dampe. Disse dampe er sikre og er ikke afgørende for ovnens dyeevne.

1. Fjern og bortskaf sikkert indpakningsmateriale, reklameetiketter og tape fra ovnen.
2. Fjern krummebakken, riste, grillrist, bradepande, Air Fry-kurv og pizzapande fra det emballerende plastskum. Vask dem med en blød svamp, sæbevand, og skyl og tør derefter grundigt.
3. Tør indersiden af ovnen med en blød, fugtig svamp. Tør grundigt.
4. Placer ovnen på en plan, tør overflade. Sørg for, at der mindst 10 cm afstand på begge sider af apparatet og 15 cm ovenover.
5. Sæt krummebakken ind i ovnen.
6. Rul ledningen helt ud, og sæt stikket i en stikkontakt med jordforbindelse.
7. Ovnen udsender et lydssignal, og LCD-displayet tændes. Vælg det ønskede sprog. Vejledning til valg af sprog findes på side 28.
8. Drej  funktionsknappen til højre, indtil indikatoren når PIZZA-indstillingen.













9. Tryk på  Start/annuller-knappen. Knappens baggrundslys lyser rødt, LCD-displayet lyser orange, og ovnen udsender et lydssignal.
10. LCD-displayet viser blinkende "PREHEATING". Når ovnen er færdig med forvarmningen, kommer der en lyd.
11. Timeren vises på displayet og begynder automatisk at tælle ned.
12. Når madlavningsprocessen er færdig, giver ovnen lyd fra sig,  Start/Cancel-knappens baggrundslys slukker, og LCD-displayet lyser blå.
13. Ovnen er nu klar til brug.

ELEMENT IQ™

Sage Smart Oven™ Air Fryer har Element IQ™ – en madlavningsteknologi, der skaber det perfekte miljø til den mad, du laver. Den anvender den rigtige slags varme der, hvor der er brug for den under madlavningen, hvad enten det er jævnt eller intenst.

Hver af ovnens funktioner er forudindstillede med vores anbefalede konfigurationer og temperaturer for varmeelementerne med udgangspunkt i opskrifter og forsøg. Vi anbefaler at eksperimentere lidt, afhængigt af opskriften, mængden af mad og dine personlige præferencer.

OVERSIGT OVER OVNFUNKTIONER

≡ Funktion	FORESLÅET POSITION AF RIST	VALGFRIE INDSTILLINGER	FORUD-INDSTILLINGER	OPVARMNING	OMRÅDE
 Toast	Middel	❄ Frost	Bruning 4 Skiver 4	Nej	Bruning 1-7 Skiver 1-6
 Bagel	Middel	❄ Frost	Bruning 4 Skiver 4	Nej	Bruning 1-7 Skiver 1-6
 Pizza	Middel	⊕ Super-varmluft ↻ Varmluft °F/°C Temperaturkonvertering ❄ Frost	210 °C ↻ Varmluft ❄ Frost 20 MIN.	Ja	160 °C - 230 °C Op til 2 timer
 Grill	Top		HØJ 10 MIN.	Nej	HØJ-MED-LAV Op til 20 MIN.
 Bagning	Bund	⊕ Super-varmluft ↻ Varmluft °F/°C Temperaturkonvertering	160 °C ↻ Varmluft 30 MIN.	Ja	120 °C og over = 1 min. og op til 2 timer 120 °C og under = 1 min. og op til 10 timer
 Stegning	Bund	⊕ Super-varmluft ↻ Varmluft °F/°C Temperaturkonvertering	180 °C ↻ Varmluft 1:00 TIME	Ja	120 °C og over = 1 min. og op til 2 timer 120 °C og under = 1 min. og op til 10 timer
 Air Fry	Top	⊕ Super-varmluft °F/°C Temperaturkonvertering ❄ Frost	220 °C 15 MIN. ⊕ Super-varmluft	Ja	160 °C-230 °C Op til 1 timer
 Genopvarmning	Bund	↻ Varmluft °F/°C Temperaturkonvertering	160 °C ↻ Varmluft 15 MIN.	Nej	70 °C - 160 °C Op til 2:00 TIMER
 Hold varm	Bund	↻ Varmluft °F/°C Temperaturkonvertering	70 °C KEEP WARM 1:00 TIME	Nej	50 °C - 120 °C Op til 2 timer
 Slow cook funktion	Bund	↻ Varmluft	HI ↻ Varmluft 4:00 TIMER	Nej	LO = 4 til 10 timer HI = 2 til 8 timer



i

Quick guide

BRUG AF DIN SAGE-OVN

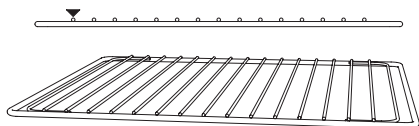
1. Placer risten, så stiverne vender opad, og sæt den i den ønskede rille. Ristens positioner er for bekvemmeligheds skyld trykt på dørens vindue.



2. Drej knappen  Funktionsknop, indtil indikatoren på LCD-displayet står på den ønskede indstilling.
3. Displayet viser den forudindstillede tilberedningstemperatur for den valgte indstilling. Drej knappen  Temperatur til venstre for at mindske temperaturen eller til højre for at øge den.

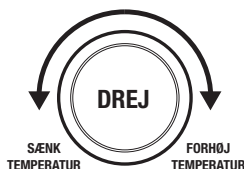

TEMPERATURKNAP

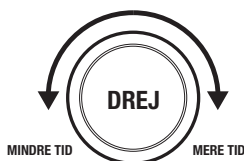

4. Displayet viser den forudindstillede tilberedningstid for den valgte indstilling. Drej  tidsknappen til venstre for at reducere tilberedningstiden eller til højre for at forlænge tilberedningstiden.

TIDSKNAP



5. For indstillinger uden en forvarmingscyklus (TOAST, BAGEL, GRILL, HOLD VARM SLOW COOK-FUNKTION) skal maden placeres direkte på risten eller den medfølgende luftstigningskurv, pizzapande, grillrist og/eller bradepande. Sørg for, at maden befinder sig midt i ovnen for de fleste tilberedninger.
6. Luk ovndøren.
7. Tryk på  Start/Cancel-knappen. Knappens baggrundslys lyser rødt, ovnen udsender en advarselslyd, og LCD-displayet lyser orange.
8. Timeren vises på displayet og begynder at tælle ned. Tilberedningstemperaturen og -tiden kan justeres under tilberedningsprocessen.
9. For indstillinger, der har en forvarmefunktion (BAGNING, STEGNING, PIZZA, AIR FRY), skal man trykke på knappen  Start/annuller, inden maden placeres i ovnen. Knappens baggrundslys lyser rødt, ovnen udsender et lydssignal, og LCD-displayet viser blinkende "PREHEATING", mens ovnen varmer op.
 - a) Når ovnen er klar til brug, slukker det blinkende "PREHEATING", ovnen laver sin advarselslyd, og timeren begynder at tælle ned. Placer maden direkte på risten eller den medfølgende Air Fry-kurv, pizzapande, grillrist og/eller bradepande. Sørg for, at maden befinder sig midt i ovnen for de fleste tilberedninger.
 - b) Luk ovndøren.
 - c) Timeren fortsætter med at tælle ned. Tilberedningstemperaturen og -tiden kan justeres under tilberedningsprocessen.
10. Når madlavningsprocessen er færdig, giver ovnen lyd fra sig,  Start/annuller-knappens baggrundslys slukker, og LCD-displayet lyser blå.

BEMÆRK

Processen kan på et hvilket som helst tidspunkt sættes på pause ved at trykke på knappen  Start/Cancel. Det vil annullere processen, og knappens baggrundslys vil lyse blå.

BEMÆRK

Tryk på  Varmluft-knappen for at vælge mellem ingen varmluft, varmluft og super-varmluft. Varmluft og super-varmluft kan justere temperaturen for at kompensere for den hurtigere luftstrøm. Super-varmluft gør maden mere sprød.

RIST MED MAGNETISK AUTO-UDSKUB





Når risten sættes ind i den midterste position, vil den automatisk blive skubbet halvejs ud af ovnen, når døren bliver åbnet, så du nemt kan fjerne din mad.

Åbn altid døren langsomt, når risten er i denne position, så risten ikke skubbes ud for hurtigt.

SPROGVALG

Når ovnen betjenes for første gang, vil den give dig mulighed for at vælge det ønskede sprog.

Drej knapperne  Temperature eller  Time (med eller mod uret) for at vælge det ønskede sprog, tryk så på knappen  Start/annuller for at bekræfte valget. Hvis det ønskede sprog ikke bekræftes inden for 5 minutter, skifter ovnen automatisk til standardsproget.

Hvis det valgte sprog skal ændres, holdes  Frost-knappen nede i 3 sekunder. Sprogvalget vises på LCD-displayet. Drej  temperatur- eller  tidsknappen (med eller mod uret) for at vælge det ønskede sprog, tryk så på knappen  Start/annuller for at bekræfte valget. Hvis det ønskede sprog ikke bekræftes inden for 5 minutter, skifter ovnen automatisk til det sprog, der var gemt før.

Det valgte sprog vises med et flueben .

UDSKIFTNING AF OVNLYS



ADVARSEL

Træk altid ovnen ud af stikket, og lad den køle ned, før pæren skiftes ud. Brug kun 25 watt, 220-240 V, G9-type ovnpære.

1. Fjern risten fra ovnen, før lyset skiftes ud.
2. Lampen er placeret på venstre side af ovnrummet. Placer fingrene på ydersiden af lampens hus, og træk forsigtigt glasafskærmningen væk fra ovnens væg for at fjerne den. Hvis du ikke er i stand til at trække afskærmningen væk, kan du forsigtigt skubbe en ske ind under venstre side af lampehuset og lirke glasafskærmningen af. Hold altid glasafskærmningen med den anden hånd for at undgå, at afskærmningen falder ned og går i stykker.

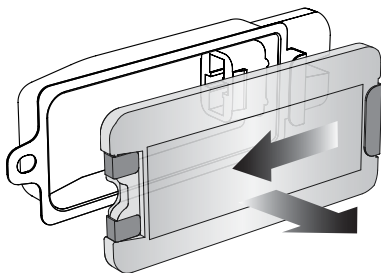

3. Fjern den brugte pære ved at trække den direkte ud af dens holder.

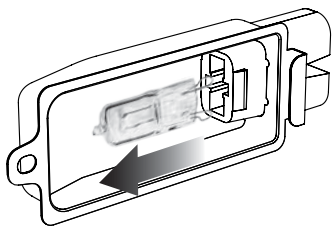

4. Brug et blødt klæde til at sætte den nye pære i. Rør ikke direkte ved overfladen på pæren med fingrene, da fedtet fra huden kan skade pæren.

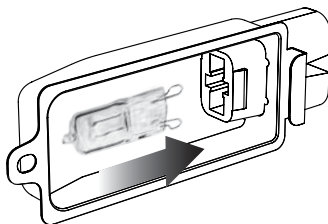

5. For igen at sætte glasafskærmningen på skal du få metalkrogen til at flugte med venstre side af lampens hus. Skub den modsatte ende af glasafskærmningen ind i metalkurven på højre side af huset, og tryk metalkrogen ind i venstre side af huset, indtil den klikker sikkert på plads.

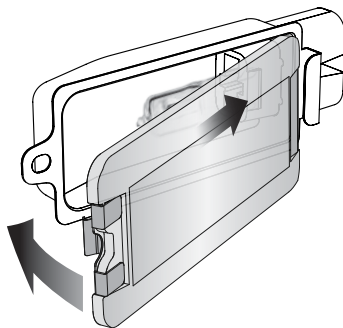

BEMÆRK

Oversiden af ovnen er meget varm under og efter brug. Derfor anbefales det ikke at opbevare genstande oven på ovnen.

Den eneste undtagelse er det valgfri Sage-bambusskærebret og -serveringsbakke, der passer ind i den ribbede del oven på ovnen. Besøg www.sageappliances.com for at få mere at vide.



Vedligeholdelse og rengøring

Før rengøring skal man sørge for at ovnen er slukket ved at tage stikket ud af stikkontakten. Lad ovnen og alle delene køle helt af, før du skiller den ad til rengøring.

Rengøring af det ydre kabinet og døren

1. Tør ydersiden af med en blød, fugtig svamp. Fjern evt. urenheder med en mild flydende sæbe eller en mild rengøringsspray uden slibevirkning. Påfør rengøringsmidlet på svampen, ikke på selve ovnens overflade, før du begynder rengøringen.
2. For at rengøre glasdøren skal du bruge glasrens eller mildt rensmiddel på en blød, fugtig svamp eller en blød grydesvamp af plastik. Brug ikke rensmiddel med slibevirkning eller metalsvampe, da de vil ridse ovnens overflade.
3. Tør LCD-displayet af med en blød, fugtig klud. Put rensmiddel på kluden og ikke på LCD-overfladen. En tør eller grov klud, eller brug af stærke rengøringsmidler kan ridse overfladen.
4. Sørg for, at alle overflader er helt tørre, før du sætter stikket i stikkontakten igen og tænder ovnen.



ADVARSEL

Selve grillen, strømledningen eller stikket må ikke nedsænkes i vand eller anden væske, da dette kan give elektrisk stød.

Indvendig rengøring

Væggene på indersiden af ovnen har en slip-let-belægning for at lette rengøringen. For at rengøre eventuelle sprøjt, der sker under tilberedningen, skal væggene tørres af med en blød, fugtig svamp. Fjern evt. urenheder med en mild flydende sæbe eller en mild rengøringsspray uden slibevirkning. Påfør rengøringsmidlet på svampen, ikke på selve ovnens overflade, før du påbegynder rengøringen. Undgå at røre ved varmeelementerne af kvarts.



ADVARSEL

Vær utroligt forsigtig ved rengøring af varmeelementerne af kvarts. Lad ovnen køle helt ned, gnid så forsigtigt en blød, fugtig svamp eller et klæde hen ad varmeelementet på langs.

Brug ikke nogen form for rens- eller rengøringsmiddel. Sørg for, at alle overflader er helt tørre, før du sætter stikket i stikkontakten igen og tænder ovnen.

Rengøring af krummebakken

1. Efter hver brug skal du tage krummebakken ud og fjerne krummerne. Tør bakken af med en blød, fugtig svamp. En mild, flydende sæbe kan bruges til at fjerne urene belægninger. Påfør rengøringsmidlet på svampen, ikke på selve bakken, før du påbegynder rengøringen. Tør grundigt.
2. For at fjerne evt. fedt, der er brændt på, skal du lægge bakken i blød i varmt sæbevand og derefter rengøre med en blød svamp eller lignende. Skyl derefter grundig, og lad bakken tørre.
3. Sæt altid krummebakken ind i ovnen med ovndøren lukket efter rengøring og før du sætter stikket i stikkontakten igen og tænder ovnen.

Rengøring af rist, grillrist, bradepande og pizzapande

1. Vask alle delene i varmt sæbevand med en blød svamp eller blød opvaskebørste. Skyl og tør grundigt. Brug ikke rengøringsmidler med slibevirkning, metalsvampe eller metalredskaber på noget af tilbehøret, da de kan ridse overfladerne.
2. For at forlænge delenes levetid anbefaler vi at vaske dem op i hånden og ikke i en opvaskemaskine.

Opbevaring

1. Sørg for at ovnen er slukket ved at tage stikket ud af stikkontakten.
2. Lad ovnen og alle delene køle helt af, før du skiller den ad til rengøring.
3. Sørg for, at ovnen og alle delene er rene og tørre.
4. Sørg for, at krummebakken er sat ind i ovnen, at stageristen er sat ind i bradepanden og hviler på risten i ristens midterste position.
5. Sørg for, at døren er lukket.
6. Apparatet skal opbevares opretstående og på en vandret overflade. Placer ikke andre ting oven på apparatet. Den eneste undtagelse er Sage-bambusskærebrettet og Sage-serveringsbakken.



Fejlfinding

MULIGT PROBLEM

HURTIG LØSNING

Ovnen vil ikke tænde

- Tjek, at strømledningen er sat i stikkontakten.
- Sæt stikket i en separat stikkontakt.
- Prøv at sætte stikket i en anden stikkontakt.
- Nulstil eventuelt sikringen.

LCD-displayets lys er slukket

- Ovnen går i standby-tilstand, hvis den ikke anvendes i 10 minutter. Når den er i standby-tilstand, så holder LCD-displayet op med at lyse, alle funktionsindstillinger vil dog stadig kunne ses.
- Genaktiver ovnen fra standby-tilstand ved at trykke på  Start/annuller-knappen på kontrolpanelet eller dreje på en knap. Lyset i LCD-displayet tændes igen.



Pizzaen tilberedes ikke jævnt

- Nogle store pizzaer kan blive brunet ujævnt i miniovne. Åbn døren halvvejs igennem tilberedningstiden, og drej pizzaen 180 grader for at få en mere jævn bruning.

Den magnetiske auto-udskubning kommer for langt ud, når jeg åbner døren

- Åbn altid døren langsomt og forsigtigt, når risten sættes ind i den midterste position, så risten ikke skubbes ud for hurtigt.

Jeg kan ikke vælge Frost-knappen

-  Frost-knappen kan kun vælges for følgende funktioner: TOAST, BAGEL, BAGNING, PIZZA, AIR FRY. Når  Frost-knappen vælges, vil tilberedningstiden automatisk blive justeret for at optimere den resulterende mad.

Der kommer damp ud af ovndøren

- Det er normalt. Døren er ventileret for at frigive damp, der dannes af madvarer med et højt fugtindhold såsom frosne brød. Vær opmærksom på, at dampen kan være varm.

Varmeelementerne lader til at pulsere

- Element IQ™ styrer varmen inde i ovnen præcist ved at pulsere energien og justere energiniveaueet i varmeelementerne i korte bølger for give en præcis temperaturstyring. Det er normalt.

Der drypper vand ned på bordet ud under døren

- Det er normalt. Kondensat, der dannes af madvarer med et højt fugtindhold som frosne brød, vil løbe ned af siden på døren og kan dryppe ned på bordet.

MULIGT PROBLEM

HURTIG LØSNING

Temperaturen, der vises på LCD-displayet, er ikke den samme som den målte temperatur inde i ovnen

- For at sikre at målingerne er standardiserede skal temperaturene kalibreres i TOAST-positionen (i midten af den mellemste rist uden nogen bakke på). Kontrollér temperaturen en gang til i denne position, og sørg for, at ovndøren ikke åbner i 30 minutter, da varme vil slippe ud, hver gang døren åbnes. Bemærk, at "forvarmning"-advarslen lyder ved 75 % af den indstillede temperatur.

"Forvarmning"-advarslen lyder ved lavere temperaturer end det, der vises på LCD-displayet

- "Forvarmning"-advarslen lyder ved 75 % af den indstillede temperatur. Det giver den hurtigste kombinerede forvarmnings- og tilberedelsestid.
- Det skyldes, at når "forvarmning"-advarslen lyder og signalerer til brugeren at han eller hun skal åbne ovndøren for at putte mad ind, så er der et markant temperaturtab inde i ovnen. Hvis signalet lød ved 100 % af den indstillede temperatur, så ville det betyde et proportionelt meget større energitab at åbne ovndøren. Vi har beregnet, at når signalet lyder ved 75 % af den indstillede temperatur, hvorefter døren åbnes for at placere maden inde i ovnen, opnås den indstillede temperatur stadigvæk op til 2 minutter hurtigere. Derfor passer temperaturen på LCD-displayet ikke til den indstillede temperatur, når "forvarmning"-advarslen lyder. Afhængigt af den indstillede temperatur, kan det tage ovnen omkring 8-10 minutter fra start, herunder åbning af ovndøren, når "forvarmning"-advarslen lyder, for at nå den indstillede temperatur.

LCD-displayet viser "E01"

- LCD-displayet viser "E01", når der er et problem med apparatet, som ikke kan nulstilles. Hvis det sker, skal man øjeblikkeligt tage strømledningen ud af stikkontakten og ringe til Sages kundeservice.

LCD-displayet viser "E02"

- LCD-displayet viser "E02", når der er et problem med apparatet, som ikke kan nulstilles. Hvis det sker, skal man øjeblikkeligt tage strømledningen ud af stikkontakten og ringe til Sages kundeservice.

LCD-displayet viser "E03"

- LCD-displayet viser "E03", når ovnens temperatur er over maksimumgrænsen. Tag stikket ud af stikkontakten, lad ovnen køle af i 15 minutter, og sæt så stikket i igen.
- Ring til Sages kundeservice, hvis beskeden "E03" fortsætter.

LCD-displayet viser "E05"

- LCD-displayet viser "E05", når der er et problem med apparatet, som ikke kan nulstilles. Hvis det sker, skal man øjeblikkeligt tage strømledningen ud af stikkontakten og ringe til Sages kundeservice.

Temperaturen skifter, når varmluft-knappen trykkes ind

- Det er normalt. Temperaturen kalibreres for at kompensere for, at varmluftblæseren gør tilberedningen hurtigere.
-



Garanti

2 ÅRS BEGRÆNSET GARANTI

Sage Appliances giver garanti på dette produkt til hjemlig brug i de angivne områder i 2 år fra købsdato på fejl, der er begrundet med dårlig produktion og materialer. Under denne garantiperiode vil Sage Appliances reparere eller refundere alle defekte produkter (efter skøn fra Sage Appliances).

Alle juridiske garantirettigheder underlagt national lovgivning bliver respekteret og vil ikke blive svækket af vores garanti. Gå ind på www.sageappliances.com for at se de komplette vilkår og betingelser samt instruktioner om, hvordan man indgiver en skadesanmeldelse.



Innehåll

- 34 Sage® sätter alltid säkerheten först
- 39 Komponenter
- 41 Funktioner
- 43 Snabbguide
- 46 Skötsel och rengöring
- 47 Felsökning
- 49 Garanti

SAGE® SÄTTER ALLTID SÄKERHETEN FÖRST

På Sage® tar vi säkerheten på allvar. Vi designar och tillverkar produkter med din, vår kunds, säkerhet som högsta prioritet. Vi ber dig därutöver att vara försiktig när du använder elektriska hushållsmaskiner och hålla dig till följande försiktighetsåtgärder.

VIKTIGA SÄKERHETSÅTGÄRDER

LÄS ALLA INSTRUKTIONER INNAN DU ANVÄNDER APPARATEN OCH SPARA DEM

- Det finns även en onlineversion av detta dokument att ladda ner från sageappliances.com
- Se till att ditt eluttag stämmer överens med siffran som står angiven på etiketten på undersidan av apparaten innan du använder den för första gången.
- Avlägsna och kassera allt förpackningsmaterial och alla etiketter innan du använder ugnen för första gången.
- Avlägsna och släng transportskyddet som sitter på stickkontakten till denna apparat för att undvika kvävningsrisk för små barn.
- Ställ inte apparaten nära en bänk- eller bordskant. Säkerställ att ytan är stabil, jämn, värmetålig och ren.
- Det kan börja brinna om ugnen täcks av eller vidrör lättantändliga material som gardiner, draperier, väggar och liknande medan den är i drift.

- Placera inte denna apparat på (eller nära) en varm gas- eller elspis, eller på ställen där den kan vidröra en varm ugn eller yta.
- Låt inte sladden hänga över en bords- eller bänkkant, eller vidröra varma ytor.
- Det är inte lämpligt att använda ugnen i små hyllavsatser. Säkerställ att det finns tillräckligt med utrymme runt ugnens alla sidor. Minst 10 cm rekommenderas.
- Ugnens ytterhölje kan vara mycket varmt under och efter matlagning. Vidrör inte heta ytor. Se alltid till att ugnens strömsladd, och sladdar till andra apparater i närheten av ugnen, inte ligger an mot ugnens ytterhölje.
- Vidrör inte heta ytor. För att undvika brännskador, vidta extrem försiktighet när pannor, porslin och tillbehör såsom grillgallret och långpannan, som innehåller het olja eller andra varma vätskor, flyttas.
- Ställ inte kokkärl, långpannor eller porslin på glasluckan.
- Lämna inte luckan öppen under längre tidsperioder.
- Förvara inga föremål ovanpå ugnen vid drift förutom de som beskrivs på sidan 45 i den här boken.
- Placera inte papp, plast, papper eller annat brännbart material i ugnen.
- Täck inte spillbrickan eller någon del av ugnen med metallfolie. Det leder till överhettning av ugnen.
- Försiktighet ska iakttas när pannor och porslin som är tillverkade av andra material än metall används. Se till att pannor och porslin är ugnssäkra innan ugnen används.
- Försiktighet ska iakttas när lock används i ugnen eftersom tryck som byggs upp i en täckt panna eller ett täckt kärl kan få varma ingredienser att rinna ut eller kärlet att spricka. Placera inte förslutna eller lufttäta behållare i ugnen.
- Mat och metallredskap som överstiger ugnens storlek får inte föras in i ugnen eftersom detta kan leda till brand och elektriska stötar.
- Användning av tillbehör och tillägg som inte rekommenderas eller levereras med ugnen kan orsaka skador.
- Denna apparat är endast avsedd för hushållsbruk. Använd inte i fordon som rör sig. Apparaten får inte användas utomhus eller för något annat ändamål än den är avsedd för. Felaktig användning kan orsaka personskada.

- Om apparaten ska lämnas utan uppsikt, rengöras, flyttas, sättas ihop eller förvaras ska du alltid stänga av den och dra ut sladden ur uttaget och låta den svalna helt.
- Rengör aldrig med stålull. Bitar av stålull kan lossna och vidröra elektriska komponenter, vilket kan leda till elstötar.
- Apparaten kan användas av barn från 8 år och uppåt, samt av personer med nedsatt fysisk eller mental förmåga eller brist på erfarenhet och kunskap, om de övervakas eller har fått instruktioner angående användning av apparaten på ett säkert sätt och förstår de faror som är förknippade med användningen.
- Låt inte barn leka med apparaten.
- Låt inte barn rengöra och utföra underhåll på apparaten såvida de inte är minst 8 år och övervakas.
- Apparaten och sladden ska hållas utom räckhåll för barn som är under 8 år.
- Vi rekommenderar att du regelbundet kontrollerar att apparaten är fri från skador. Använd inte apparaten om nätsladden, nätkontakten eller apparaten skadas på något sätt. Om apparaten skadas och annat underhåll än rengöring krävs, kontakta Sage kundservice eller besök sageappliances.com
- Apparaten är inte avsedd att användas med hjälp av extern timer eller separat fjärrstyrningssystem.
- Apparaten måste anslutas till ett jordat uttag. Kontakta en elektriker om du är osäker på om vägguttagen är jordade.
- Nätkontakten får under inga omständigheter modifieras. Använd inte en adapter.
- Konsultera en kvalificerad elektriker om du inte förstår jordningsinstruktionerna helt eller om det råder tvivel om huruvida apparaten är ordentligt jordad.
- Vi rekommenderar att du använder en jordfelsbrytare till elektriska apparater för säkerhets skull. Installera en jordfelsbrytare på högst 30 mA i den elektriska krets som försör apparaten med ström. Kontakta din elektriker för professionell rådgivning.

SÄRSKILDA INSTRUKTIONER FÖR SOV860

- Vi rekommenderar att ugnen drivs på en dedikerad krets åtskild från övriga apparater. Konsultera en licensierad och kvalificerad elektriker om du är osäker.

- För att stänga av ugnen, tryck på knappen  Starta/Avbryt på kontrollpanelen. Ugnen är av när knappen släcks.
- Rengör spillbrickan regelbundet. För att rengöra spillbrickan:
 - Stäng AV ugnen.
 - Låt ugnen svalna helt och dra sedan ut nätsladden ur vägguttaget.
 - Ta bort spillbrickan och rengör med varm tvållösning.
 - Låt brickan torka helt innan du sätter tillbaka den.

KUNDMEDDELANDE ANGÅENDE MINNESLAGRING

Observera att för att kunna förbättra våra tjänster har intern lagring av minne byggts in i apparaten. Minneslagringen består av ett litet chipp som samlar in särskild information om apparaten, inklusive hur ofta och på vilket sätt apparaten används. I händelse av att apparaten lämnas in på service hjälper informationen som finns lagrad på chippet oss att snabbt och effektivt serva din apparat. Informationen som samlas in är också en värdefull resurs när vi utvecklar framtida apparater som bättre uppfyller våra kunders behov. Chippet samlar inte in någon information om de personer som använder produkten eller om det hushåll där produkten används.

Om du har några frågor om chippet för minneslagring kan du kontakta oss på privacy@sageappliances.com.



VARNING

FÖR ATT MINSKA RISKEN FÖR BRAND, ELCHOCK, EXPONERING FÖR ÖVERDRIVEN UV-STRÅLNING ELLER PERSONSKADA:

- Dra alltid ut sladden ur ugnen och låt alla delar (inklusive lampkåpan, täckglas och hölje) svalna helt innan lampan byts ut.
- Använd bara en 25 Watt, 220–240 V ugnslampa av G9-typ.
- Använd alltid en mjuk trasa när du hanterar lampan och vidrör inte ytan direkt eftersom oljan på din hud kan skada lampan.
- Titta inte direkt på en lampa som lyser.
- Avlägsna dig från ljuset om huden känns varm.
- Håll lampan borta från material som kan brinna.
- Lampan blir fort varm. Använd bara ljusknappen för att sätta på ljuset.
- Använd inte lampan om lampkåpa, täckglas, UV-filter eller hölje saknas eller är skadade.



Denna symbol visar att apparaten inte bör kastas i hushållssoporna. Den ska tas till en återvinningscentral, eller till en återförsäljare som ger sådan service. Kontakta din kommun för ytterligare information.



Hot Surfaces
Do Not Touch

Denna symbol anger att temperaturen på åtkomliga ytor kan vara hög när apparaten är i drift och en viss tid efter användning.



Nätsladden, nätkontakten eller apparaten får inte sänkas ned i vatten eller annan vätska eftersom det medför risk för stötar.

SPARA DESSA INSTRUKTIONER



Komponenter

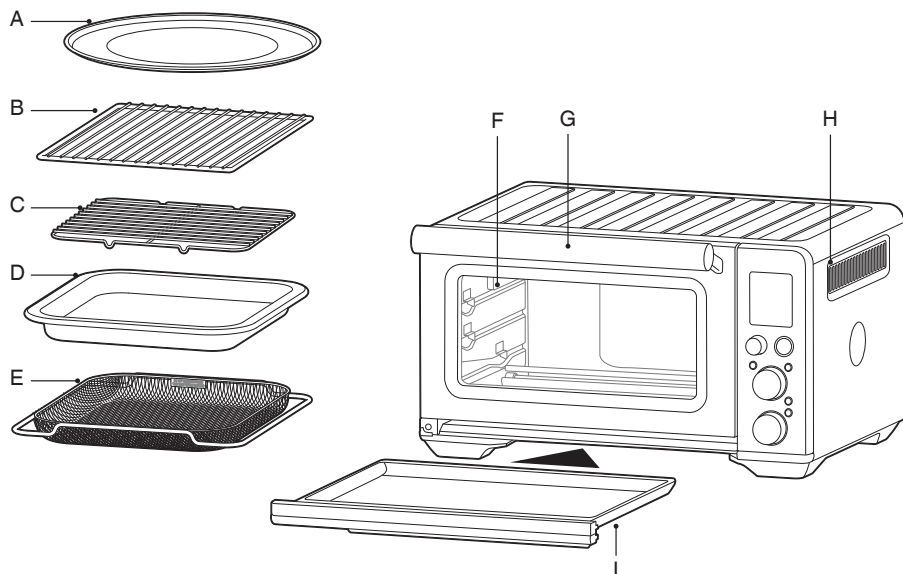

- A. 30 cm non-stickbehandlad pizzaform
- B. Galler
- C. Grillgaller
- D. 28 x 33,5 cm emaljerad långpanna
- E. Air Fry-korg







- F. Ugnslampa
- G. Luckhandtag
- H. Ventilationsspringor
- I. Spillbricka

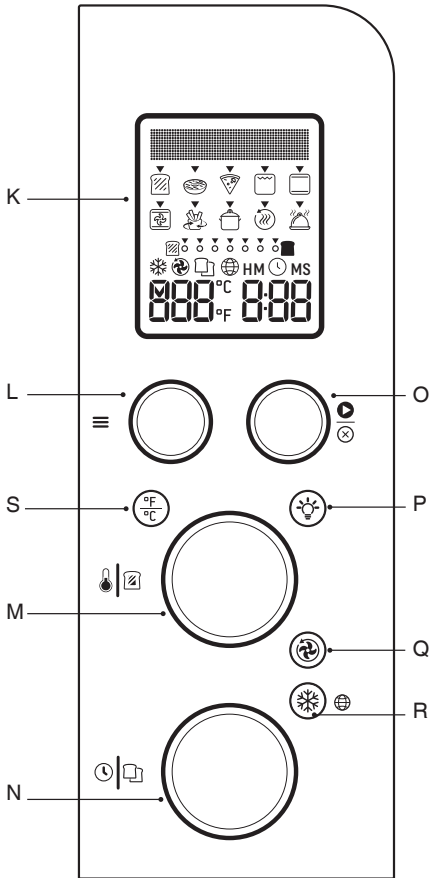

Märkdata

220–240 V ~ 50 Hz 2 000–2 400 W



- K. LCD-skärm
- L. ≡ Funktionsreglage
- M.  Temperaturreglage/styrning av rostningsgrad för toast och bagel
- N.  Tidsreglage/val av toast och bagel
- O.  Knapp för Starta/Avbryt
- P.  Knapp för ugnslampa
- Q.  Knapp för varmluft
- R.  Knapp för frusen
- S.  Knapp för temperaturomvandling

Tillbehör, säljs separat:



Bambuskärbräda

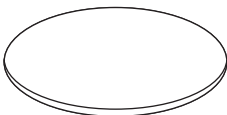

Pizzasten

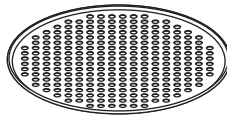

Perforerad pizzaform





Funktioner

FÖRBEREDA UGNEN

Före första användningen bör du köra ugnen tom i 20 minuter för att avlägsna skyddande ämnen från värmeelementen. Se till att området är välventilerat eftersom ugnen kan avge ångor. Dessa ångor är säkra och försämrar inte ugnens prestanda.

1. Ta bort och kassera förpackningsmaterial, etiketter och tejp från ugnen på ett säkert sätt.
2. Ta upp spillbrickan, gallret, grillgallret, långpannan, air fry-korgen och pizzaformen ur förpackningen. Tvätta dem med en mjuk svamp i varm tvållösning och skölj och torka dem sedan noggrant.
3. Rengör ugnens insida med en mjuk, fuktig svamp. Torka noggrant.
4. Ställ ugnen på en plan, torr yta. Se till att det finns minst 10 cm fritt utrymme på båda sidorna av apparaten och 15 cm över apparaten.
5. Skjut in spillbrickan i ugnen.
6. Veckla ut nätsladden helt och anslut nätkontakten till ett jordat uttag.
7. En signal ljuder och LCD-skärmen lyser upp. Ställ in önskat språk. Gå till sida 44 för anvisningar om val av språk.
8. Vrid  funktionsreglaget till höger tills indikatorn når PIZZA-funktionen.













9. Tryck på  knappen Starta/Avbryt. Knappens bakgrundsljus börjar lysa rött, LCD-skärmen börjar lysa orange och ugnssignalen ljuder.
10. LCD-skärmen kommer att indikera ett blinkande "FÖRVÄRMNING". När ugnen har genomfört förvärmningscykeln kommer en signal att ljuda.
11. Timern visas och börjar automatiskt räkna ner.
12. I slutet av matlagningscykeln kommer en signal att ljuda, bakgrundsljuset från knappen  Starta/Avbryt släcks och LCD-skärmen lyser blått.
13. Ugnen kan nu börja användas.

ELEMENT IQ™

Sage Smart Oven™ Air Fryer har Element IQ™, en matlagnings teknik som skapar en idealisk miljö för maten du lagar. Den styr kraften dit den behövs och skapar rätt typ av värme, vare sig denna är jämn eller intensiv.

Var och en av ugnens funktioner är förinställd med våra rekommenderade värmeelements konfigurationer och -temperaturer, vilka är baserade på recept och test. Vi rekommenderar dock att du själv provar dig fram med inställningarna beroende på recept, matmängd och personlig smak.

UGNSFUNKTIONER – ÖVERSIKT

≡ Funktion	FÖRESLAGEN GALLERPOSI- TION	ALTERNATIVA INSTÄLL- NINGAR	FÖRINSTÄLL- NINGAR	FÖRVÄRM- NING	INTERVALL
 Toast	Mitten	☼ Frusen	Rostningsgrad 4 Skivor 4	Nej	Rostningsgrad 1–7 Skivor 1–6
 Bagel	Mitten	☼ Frusen	Rostningsgrad 4 Skivor 4	Nej	Rostningsgrad 1–7 Skivor 1–6
 Pizza	Mitten	☼ Super-varmluft ☼ Varmluft ☼ °F °C Temperaturom- vandling ☼ Frusen	210 °C ☼ Varmluft ☼ Frusen 20 MIN	Ja	160 °C–230 °C Upp till 2 TIM
 Grilla	Högst upp		HI 10 MIN	Nej	HI-MED-LO Upp till 20 MIN
 Baka	Längst ner	☼ Super-varmluft ☼ Varmluft ☼ °F °C Temperaturom- vandling	160 °C ☼ Varmluft 30 MIN	Ja	120 °C och högre = 1 MIN upp till 2 TIM 120 °C och lägre = 1 MIN upp till 10 TIM
 Ugns- steka	Längst ner	☼ Super-varmluft ☼ Varmluft ☼ °F °C Temperaturom- vandling	180 °C ☼ Varmluft 1 TIM	Ja	120 °C och högre = 1 MIN upp till 2 TIM 120 °C och lägre = 1 MIN upp till 10 TIM
 Air Fry	Högst upp	☼ Super-varmluft ☼ °F °C Temperaturom- vandling ☼ Frusen	220 °C 15 MIN ☼ Super-varmluft	Ja	160 °C–230 °C Upp till 1 TIM
 Åter- uppvär- ma	Längst ner	☼ Varmluft ☼ °F °C Temperaturom- vandling	160 °C ☼ Varmluft 15 MIN	Nej	70 °C–160 °C Upp till 2 TIM
 Hålla varm	Längst ner	☼ Varmluft ☼ °F °C Temperaturom- vandling	70 °C HÅLLA VARM 1 TIM	Nej	50 °C–120 °C Upp till 2 TIM
 Lång- sam tillag- ning	Längst ner	☼ Varmluft	HI ☼ Varmluft 4 TIM	Nej	LO = 4 till 10 TIM HI = 2 till 8 TIM



Snabbguide

ANVÄNDNING AV UGNEN FRÅN SAGE

1. Placera gallret så att pinnarna pekar uppåt och sätt in det i önskad gallerposition. Gallerpositionerna är tryckta på ugnsluckans fönster.

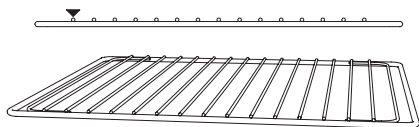

2. Vrid funktionsreglaget tills pilen på LCD-skärmen pekar på önskad inställning.
3. Skärmen indikerar förinställd tillagningstemperatur för vald inställning. Vrid temperaturreglaget till vänster för att sänka temperaturen eller till höger för att höja den.

TEMPERATURREGLAGE

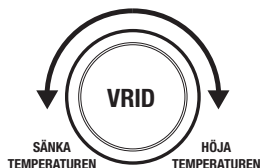

4. Skärmen indikerar förinställd tillagningstid för vald inställning. Vrid tidsreglaget till vänster för att minska tillagningstiden eller till höger för att öka den.

TIDSREGLAGE

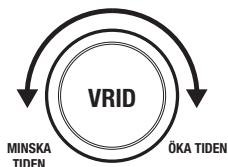

5. För inställningar utan förvärmningscykel (TOAST, BAGEL, GRILLA, HÅLLA VARM, LÅNGSAM TILLAGNING) placerar du maten direkt på gallret eller i air fry-korgen, på pizzaformen, grillgallret och/eller långpannan. För att tillagningen ska bli så jämn som möjligt bör maten placeras i mitten av underlaget.
6. Stäng ugnsluckan.
7. Tryck på knappen Starta/Avbryt. Knappens bakgrundsljus börjar lysa rött, ugnssignalen hörs och LCD-skärmen börjar lysa orange.
8. Timern visas och börjar räkna ner. Tillagningstemperaturen och tiden kan justeras under matlagningscykeln.
9. För inställningar med en förvärmningscykel (BAKA, UGNSSTEKA, PIZZA, AIR FRY) trycker du på knappen Starta/Avbryt innan du placerar mat i ugnen. Knappens bakgrundsljus börjar lysa rött, ugnssignalen hörs och LCD-skärmen anger ett blinkande "FÖRVÄRMNING" medan ugnen värms upp.
 - a) När ugnen är redo att användas släcks det blinkande "FÖRVÄRMNING" och timern börjar räkna ner. Placera maten direkt på gallret eller i air fry-korgen, på pizzaformen, grillgallret och/eller långpannan. För att tillagningen ska bli så jämn som möjligt bör maten placeras i mitten av underlaget.
 - b) Stäng ugnsluckan.
 - c) Timern fortsätter att räkna ner. Tillagningstemperaturen och tiden kan justeras under matlagningscykeln.
10. I slutet av matlagningscykeln hörs ugnssignalen. bakgrundsljuset från knappen Starta/Avbryt släcks och LCD-skärmen börjar lysa blått.

OBS!

Du kan pausa matlagningsscykeln när som helst genom att trycka på knappen  Starta/Avbryt. Detta avbryter cykeln och knappens bakgrundsljus börjar lysa blått.

OBS!

Tryck på knappen för  varmluft för att välja mellan ingen varmluft, varmluft och super-varmluft. Varmluft och super-varmluft kan komma att justera temperaturen för att kompensera det snabbare luftflödet. Super-varmluft ger ett krispigare resultat.



MAGNETISKT UTMATNINGSGALLER

När gallret är insatt i mellanläge kommer det automatiskt att matas ut halvvägs ur ugnen när luckan öppnas så att du enkelt kan ta ut maten.

Öppna alltid luckan långsamt när gallret är i detta läge, för att förhindra att gallret matas ut för snabbt.



VAL AV SPRÅK

När ugnen används för första gången får du välja önskat språk.

Vrid reglagen  temperatur eller  tid (medurs eller moturs) för att välja önskat språk och tryck sedan på knappen  Starta/Avbryt för att bekräfta ditt val. Om önskat språk inte bekräftas inom 5 minuter kommer ugnen automatiskt att spara förinställt språk.

Om valt språk behöver ändras trycker du på knappen  Frusen i 3 sekunder.

Då visas språkalternativen på LCD-skärmen.

Vrid reglagen  temperatur eller  tid (medurs eller moturs) för att välja önskat språk och tryck sedan på knappen  Starta/Avbryt för att bekräfta ditt val. Om önskat språk inte bekräftas inom 5 minuter återgår ugnen automatiskt till tidigare sparad språk.

Bockikonen  indikerar valt språk.

BYTA UGNSLAMPAN



VARNING

Dra alltid ut kontakten och låt ugnen svalna innan lampan byts. Använd bara en 25 Watt, 220–240 V ugnslampa av G9-typ.

1. Ta bort ugnsgallret från ugnen innan lampan byts.
2. Lampan placeras på vänster sida av ugnsutrymmet. Sätt fingrarna på utsidan av lampkåpan och dra försiktigt bort glasskyddet från ugnsväggen för att avlägsna det. Om du inte kan dra av skyddet, stick in en sked på vänster sida av lampkåpan och lyft försiktigt av glasskyddet. Håll alltid glasskyddet med den andra handen för att förhindra att skyddet ramlar ner och går sönder.

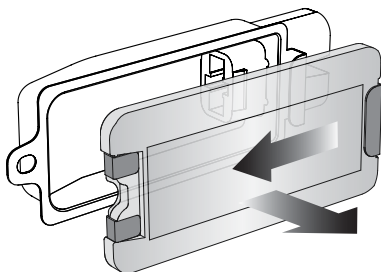

3. Ta bort lampan genom att dra ut den direkt ur hållaren.

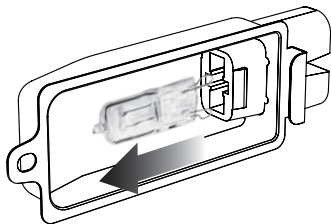

4. Använd en mjuk trasa för att sätta in den nya lampan. Vidrör inte ytan på lampan med fingrarna eftersom oljan på huden kan skada lampan.

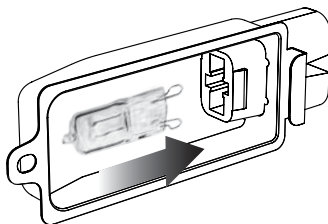

5. Rikta in metallkroken mot den vänstra sidan på ljuskåpan för att sätta tillbaka glasskyddet. Skjut den motsatta änden på täckglaset in i metallklammern på höger sida av kåpan och tryck sedan in metallkroken i vänster sida av kåpan tills den snäpper till och fastnar.

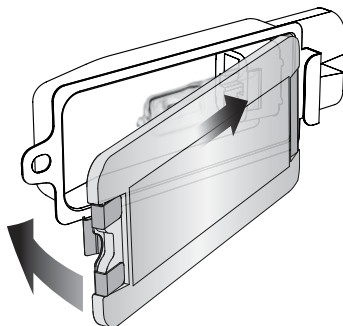

OBS!

Ugnens översida är mycket het under och efter drift. Det rekommenderas därför att man inte förvarar föremål ovanpå ugnen.

De enda undantagen är skärbrådan och serveringsbrickan från Sage (som finns som tillval) och som passar på det ribbade partiet på ugnens ovsida. Besök www.sageappliances.com för mer information.



Skötsel och rengöring

Säkerställ att ugnen är avstängd genom att dra ut nätkontakten från vägguttaget före rengöring. Låt ugnen och alla tillbehör svalna helt innan du tar isär och rengör dem.

Rengöra ytterhöljet och luckan

1. Torka av ytterhöljet med en mjuk, fuktig svamp. Ett icke-slipande rengöringsmedel eller en skonsam rengöringssprej kan användas för att förhindra fläckbildning. Applicera rengöringsmedlet på svampen, inte på ugnens ytor, före rengöring.
2. För att rengöra glasluckan, använd glasrengöring eller ett mildt rengöringsmedel och en mjuk, fuktig svamp eller en mjuk skrubbdud. Använd inte slipande rengöringsmedel eller stålull eftersom dessa repar ugnens ytor.
3. Torka av LCD-skärmen med en mjuk, fuktig trasa. Applicera rengöringsmedlet på trasan och inte på LCD-ytan. Om du rengör med torr trasa eller slipande rengöringsmedel kan ytan repas.
4. Låt alla ytor torka ordentligt innan du sätter i nätkontakten i ett vägguttag och sätter på ugnen.



VARNING

Höljet, strömkabeln och nätkontakten får inte sänkas ner i vatten eftersom detta medför risk för dödliga stötar.

Rengöra insidan

Väggarna på insidan av ugnen har en non-stickbeläggning för enkel rengöring. För att ta bort stänk som kan uppstå vid matlagning, torka väggarna med en mjuk, fuktig svamp. Ett icke-slipande rengöringsmedel eller en skonsam rengöringssprej kan användas för att förhindra fläckbildning. Applicera rengöringsmedlet på svampen, inte på ugnens ytor, före rengöring. Undvik att vidröra värmeelementen i kvarts.



VARNING

Var extremt försiktig när du rengör värmeelementen i kvarts. Låt ugnen svalna helt och gnugga sedan en mjuk, fuktig svamp eller trasa längs hela värmeelementet. Använd inte rengöringsmedel. Låt alla ytor torka ordentligt innan du sätter i nätkontakten i ett vägguttag och sätter på ugnen.

Rengöra spillbrickan

1. Töm spillbrickan efter att du har använt grillen. Torka av brickan med en mjuk, fuktig svamp. Ett icke-slipande rengöringsmedel kan användas för att förhindra fläckbildning. Applicera rengöringsmedlet på svampen, inte direkt på brickan, före rengöring. Torka noggrant.
2. Lägg brickan i varm tvållösning och rengör den med en mjuk svamp eller skrubbdud för att få bort intorkat fett. Skölj och torka noggrant.
3. Skjut alltid in spillbrickan i ugnen med ugnsluckan stängd efter rengöring och innan du sätter in nätkontakten i ett vägguttag och sätter på ugnen.

Rengöra gallret, grillgallret, långpannan och pizzaformen

1. Använd en mjuk svamp eller skrubbdud och tvätta alla delar i varmt vatten med lite diskmedel. Skölj och torka noggrant. Använd inte slipande rengöringsmedel, stålull eller metallredskap för att rengöra tillbehören, eftersom detta kan skada ytorna.
2. För att förlänga tillbehörens livslängd avråder vi från maskindisk.

Förvaring

1. Säkerställ att ugnen är avstängd genom att dra ut nätkontakten ur vägguttaget.
2. Låt ugnen och alla tillbehör svalna helt innan du tar isär och rengör dem.
3. Se till att ugnen och alla tillbehör är rena och torra.
4. Se till att spillbrickan är inskjuten i ugnen och att grillgallret sitter i långpannan och ligger på gallret i mittenläge.
5. Se till att luckan är stängd.
6. Förvara apparaten upprätt, så att den står på sina stödben. Ställ inget ovanpå apparaten. De enda undantagen är bambuskärbrådan och serveringsbrickan från Sage (finns som tillval).



Felsökning

MÖJLIGT PROBLEM ENKEL LÖSNING

Ugnen slås inte "PÅ"

- Kontrollera att nätkontakten är korrekt ansluten till uttaget.
- Om nätkontakten är ansluten till ett grenuttag, anslut den till ett vägguttag.
- Anslut nätkontakten till ett annat uttag.
- Kontrollera att huvudbrytaren är påslagen.

LCD-skärmen har slocknat

- Ugnen går in i standby-läge om den inte har använts på 10 minuter. När den är i standby-läge slutar LCD-skärmen lysa, men alla funktionsalternativ är fortfarande synliga.
- För att få ugnen att gå ut ur standby-läge, tryck på knappen  Starta/Avbryt på kontrollpanelen eller vrid på något reglage. LCD-skärmen lyser upp igen.



Pizzan tillagas inte jämnt

- Vissa stora pizzor kanske gräddas ojämnt i kompakta ugnar. Öppna ugnsluckan halvvägs genom tillagningstiden och vänd pizzan 180 grader för jämnare tillagning.

Det magnetiska utmatningsgallret kommer ut för långt när jag öppnar luckan

- Öppna alltid luckan långsamt och kontrollerat när gallret är i mellanläget för att förhindra att gallret matas ut för snabbt.

Jag kan inte välja knappen Frusen

- Knappen  Frusen kan bara väljas för följande funktioner: TOAST, BAGEL, BAKA, PIZZA, AIR FRY. När du väljer knappen  Frusen anpassas tillagningstiden automatiskt för bästa resultat.

Ånga kommer ut från ugnsluckan

- Detta är normalt. Luckan ventileras för att släppa ut ånga som uppstår från livsmedel med högt fukttinnehåll, såsom fryst bröd. Var medveten om att ångan kan vara varm.

Värmeelementen verkar pulsera

- Element IQ™ kontrollerar värmen exakt inne i ugnen genom att pulsera kraften och justera effektnivån i värmeelementen i korta stötar för att ge korrekt temperaturkontroll. Detta är normalt.

Det droppar vatten på bänken från undersidan av luckan

- Detta är normalt. Den kondensation som uppstår från livsmedel med högt fukttinnehåll såsom fryst bröd kommer att rinna ner från luckans insida och droppa ner på bänken.

MÖJLIGT PROBLEM ENKEL LÖSNING

Temperaturläsningen på LCD-skärmen motsvarar inte temperaturen som uppmätts inne i ugnen

- För att säkerställa att måtten är standardiserade måste ugnstemperaturen kalibreras i TOAST-läge (mitt på mellangallret utan bricka). Kontrollera temperaturen igen i detta läge, säkerställ att du inte öppnar ugnsluckan på 30 minuter eftersom värme sipprar ut varje gång luckan öppnas. Notera att förvärmningssignalen hörs vid 75 % av måltemperaturen.
-

Förvärmningssignalen hörs vid en lägre temperatur än den som visas på LCD-skärmen

- Förvärmningssignalen hörs vid 75 % av måltemperaturen. Detta ger den snabbaste kombinerade förvärmnings- och tillagningstiden.
 - Detta beror på att när förvärmningssignalen hörs och signalerar till användaren att öppna ugnsluckan blir det en dramatisk temperatursänkning inne i ugnen. Om signalen hördes vid 100 % av måltemperaturen skulle det innebära att mycket av väntetiden är "bortkastad" när man öppnar luckan. Våra beräkningar visar att genom att signalen hörs vid 75 % av måltemperaturen, följt av att ugnsluckan öppnas och mat placeras i ugnen, så når vi ändå måltemperaturen upp till 2 minuter snabbare. Detta är anledningen till att temperaturen på LCD-skärmen inte motsvarar måltemperaturen vid förvärmningssignalen. Beroende på inställd temperatur kan det ta ugnen cirka 8–10 minuter från start, inklusive att öppna ugnsluckan när förvärmningssignalen hörs, för att uppnå måltemperaturen.
-

LCD-skärmen visar "E01"

- LCD-skärmen visar "E01" när det är ett icke-återställbart problem med apparaten. Om detta sker, dra då omedelbart ut nätsladden ur vägguttaget och kontakta Sage kundsupport.
-

LCD-skärmen visar "E02"

- LCD-skärmen visar "E02" när det är ett icke-återställbart problem med apparaten. Om detta sker, dra då omedelbart ut nätsladden ur vägguttaget och kontakta Sage kundsupport.
-

LCD-skärmen visar "E03"

- LCD-skärmen visar "E03" om ugnstemperaturen ligger ovanför inställd maxgräns. Dra ut nätsladden ur vägguttaget, låt ugnen svalna i 15 minuter och sätt sedan i sladden igen.
 - Ring Sage kundsupport om "E03"-meddelandet kvarstår.
-

LCD-skärmen visar "E05"

- LCD-skärmen visar "E05" när det är ett icke-återställbart problem med apparaten. Om detta sker, dra då omedelbart ut nätsladden ur vägguttaget och kontakta Sage kundsupport.
-

Temperaturen ändras när varmluftsknappen trycks in

- Detta är normalt. Temperaturen är kalibrerad för att kompensera för att varmluftsläkten ökar tillagningsintervallerna.
-



Garanti

2 ÅRS BEGRÄNSAD GARANTI

Sage Appliances garanterar denna produkt för hushållsbruk i specificerade områden i 2 år från inköpsdatum mot fel som orsakats av bristande utförande och material. Under denna garantitid kommer Sage Appliances att reparera, ersätta eller återbetala defekta produkter (enligt Sage Appliances eget gottfinnande).

Alla juridiska garantier enligt gällande nationell lagstiftning respekteras och kommer inte att försämrats av vår garanti. För fullständiga villkor i garantin samt anvisningar om hur man framställer ett krav, se www.sageappliances.com.



Innhold

50	Sage® setter sikkerheten først
55	Komponenter
57	Funksjoner
59	Quick Guide
62	Pleie og rengjøring
63	Feilsøking
65	Garanti

SAGE® SETTER SIKKERHETEN FØRST

Hos Sage® er vi svært sikkerhetsbevisste. Vi utvikler og produserer forbrukerprodukter først og fremst med tanke på din sikkerhet. I tillegg ber vi om at du er varsom når du bruker elektriske apparater, og følger alle sikkerhetsforholdsregler.

VIKTIGE SIKKERHETSTILTAK

LES HELE BRUKSANVISNINGEN FØR BRUK OG TA VARE PÅ DEN FOR FREMTIDIG REFERANSE

- En nedlastbar versjon av dette dokumentet er også tilgjengelig på sageappliances.com
- Før du bruker apparatet for første gang, må du sørge for at strømforsyningen er den samme som vist på etiketten på undersiden av apparatet.
- Fjern og avhend all emballasje og alle reklameetiketter på en trygg måte før du bruker ovnen for første gang.
- For å unngå kvelningsfare for små barn må du fjerne og avhende beskyttelsesdekselet som sitter over støpselet, på en trygg måte.
- Apparatet må ikke brukes nær kanten på en benkeplate eller et bord. Kontroller at overflaten er stabil, jevn, varmebestandig og ren.
- Det kan oppstå brann hvis ovnen dekkes til eller berører brennbart materiale, inkludert gardiner, forheng, vegger og lignende, når den er i drift.

- Ikke bruk apparatet på (eller i nærheten av) gassbrennere eller elektriske kokeplater, eller der det kan komme i kontakt med en oppvarmet ovn eller overflate.
- Ikke la strømledningen henge over kanten på et bord eller en arbeidsbenk, eller berøre varme overflater.
- Ovnene er ikke egnet til bruk i små kjøkkennisjer. Forsikre deg om at det er tilstrekkelig klaring rundt ovnen. Vi anbefaler minimum 10 cm klaring.
- Utsiden av ovnen kan bli varm under og etter bruk. Du må ikke berøre varme overflater. Hold strømledningen til denne ovnen og ledningene til apparater i nærheten unna ovnen.
- Du må ikke berøre varme overflater. For å unngå brannskader må du være ekstremt forsiktig når du fjerner panner, tallerkener og tilbehør som for eksempel den medfølgende grillristen og langpannen, som inneholder varm olje eller andre varme væsker.
- Ikke plasser kjøkkenredskaper, langpanner eller tallerkener på glassdøren.
- Ikke la døren stå åpen over lengre tid.
- Ikke oppbevar noe oppå ovnen når den er i bruk, bortsett fra det som er beskrevet på side 61 i denne håndboken.
- Ikke sett papp, plast, papir eller andre antennebare materialer i ovnen.
- Ikke dekk til smulebrettet eller andre deler av ovnen med aluminiumsfolie. Det fører til overoppheting av ovnen.
- Du må være forsiktig når du bruker panner og tallerkener som er laget av andre materialer enn metall. Kontroller at panner og tallerkener er ovnssikre før de brukes i ovnen.
- Du må være forsiktig når du bruker lokk i ovnen, ettersom oppbygging av trykk i en tildekket panne eller tallerken kan føre til at varme ingredienser søles ut over tallerkenen og at den sprekker. Ikke sett lufttette eller forseglede beholdere i ovnen.
- Store matvarer og metallredskaper må ikke settes inn i ovnen da dette kan føre til brann eller fare for elektrisk støt.
- Bruk av tilbehør og ekstrautstyr som ikke leveres med denne ovnen, anbefales ikke og kan føre til skade.

- Dette apparatet er kun til husholdningsbruk. Må ikke brukes i noen form for bevegelige kjøretøy. Ikke bruk apparatet utendørs eller til noe annet enn dets tiltenkte formål. Feil bruk kan forårsake skade.
- Hvis apparatet skal være uten tilsyn, rengjøres, flyttes, monteres eller lagres, må du alltid slå av enheten, koble strømledningen fra stikkkontakten og vente til apparatet er helt avkjølt.
- Må ikke rengjøres med stålull eller lignende. Små metallbiter kan falle av og berøre elektriske deler og skape fare for elektrisk støt.
- Apparatet kan brukes av barn over 7 år og personer med nedsatte fysiske eller psykiske evner eller manglende erfaring og kunnskaper, forutsatt at de har fått veiledning eller instruksjon om trygg bruk av apparatet og forstår de involverte farene.
- Barn skal ikke leke med dette apparatet.
- Rengjøring og brukervedlikehold skal kun utføres av barn hvis de er eldre enn 8 år og har tilsyn.
- Apparatet og ledningen skal oppbevares utilgjengelig for barn i alderen 8 år og yngre.
- Vi anbefaler at du inspiserer apparatet regelmessig. Apparatet må ikke brukes hvis strømledningen, strømkontakten eller apparatet blir skadet på noen måte. Hvis det oppstår skade eller annet vedlikehold enn rengjøring er nødvendig, må du kontakte Sage kundeservice eller gå til sageappliances.com
- Apparatet er ikke beregnet på betjening ved hjelp av en ekstern tidsfunksjon eller et separat fjernkontrollsystem.
- Apparatet må være tilkoblet en riktig jordet stikkontakt. Hvis du er usikker på om stikkkontakten er riktig jordet, tar du kontakt med en elektriker.
- Du må ikke under noen omstendighet endre kontakten eller bruke en adapter.
- Kontakt en kvalifisert elektriker hvis du ikke forstår jordingsinstruksene, eller hvis du er i tvil om apparatet er riktig jordet.
- Vi anbefaler at du installerer en jordfeilbryter (sikkerhetsbryter) for å gi ekstra sikkerhet ved bruk av alle elektriske apparater. Vi anbefaler at du installerer en jordfeilbryter på 30 mA i den elektriske kretsen som forsyner apparatet. Rådfør deg med en elektriker for å få profesjonelle råd.

SPESIFIKKE INSTRUKSJONER FOR SOV860

- Vi anbefaler at ovnen brukes på en dedikert krets, atskilt fra andre apparater. Rådfør deg med en lisensiert og kvalifisert elektriker hvis du er usikker.
- Trykk på  START/AVBRYT-knappen på kontrollpanelet for å slå av ovnen. Ovnen er avslått når knappens bakbelysning slukkes.
- Rengjør smulebrettet jevnlig. Slik rengjør du smulebrettet:
 - Slå AV ovnen.
 - Vent til ovnen er helt avkjølt, og fjern deretter strømledningen fra stikkontakten.
 - Fjern smulebrettet og rengjør det med varmt såpevann.
 - Tørk brettet fullstendig før du setter det tilbake på plass.

MERKNAD OM MINNE TIL KUNDENE

Vi har integrert et internt minne i apparatet for å levere bedre tjenester til kundene våre. Minnet består av en liten brikke som samler inn bestemt informasjon om apparatet, inkludert hvor ofte og hvordan apparatet brukes. Hvis apparatet returneres for reparasjon, vil informasjonen på brikken hjelpe oss så vil kan utføre reparasjoner og service raskere og mer effektivt. Vi bruker også den innsamlede informasjonen når vi utvikler fremtidige apparater, slik at de dekker kundenes behov bedre. Brikken samler ikke inn informasjon om de som bruker produktet, eller om husholdningene der produktet brukes. Hvis du har spørsmål om minnebrikken, tar du kontakt med oss på privacy@sageappliances.com.



ADVARSEL

SLIK REDUSERER DU RISIKOEN FOR BRANN, ELEKTRISK STØT, EKSPONERING FOR OVERDREVEN UV-STRÅLING ELLER PERSONSKADE:

- Koble alltid fra ovnen og la alle deler (inkludert pærehuset, glassdekselet og kammeret) avkjøles fullstendig før du skifter pære.
- Bruk kun en ovnspære av typen G9, 25 Watt, 220–240 V.
- Bruk alltid en myk klut når du håndterer pæren, og ikke berør overflaten direkte ettersom fett fra huden din kan skade pæren.
- Ikke se direkte på en lysende pære.
- Ikke forbli i lyset hvis huden føles varm.
- Hold pæren unna antennebare materialer.
- Pæren blir fort varm. Bruk kun lysknappen for å slå på lyset.
- Ikke bruk lyset hvis pærehuset, glassdekselet, UV-filteret eller kammeret mangler eller er skadet.



Det viste symbolet angir at dette apparatet ikke skal avhendes i vanlig husholdningsavfall. Det bør leveres på et kommunalt avfallsanlegg som er ment til dette formålet eller til en forhandler som tilbyr denne tjenesten. Ta kontakt med det lokale kommunekontoret for mer informasjon.



Advarsel:
Varm overflate!

Dette symbolet angir at temperaturen på tilgjengelige overflater kan være høy når apparatet er i drift, og i en tid etter bruk.



For å beskytte deg mot elektrisk støt må du ikke legge støpselet, ledningen eller apparatet i vann eller væske.

TA VARE PÅ DISSE ANVISNINGENE



Komponenter

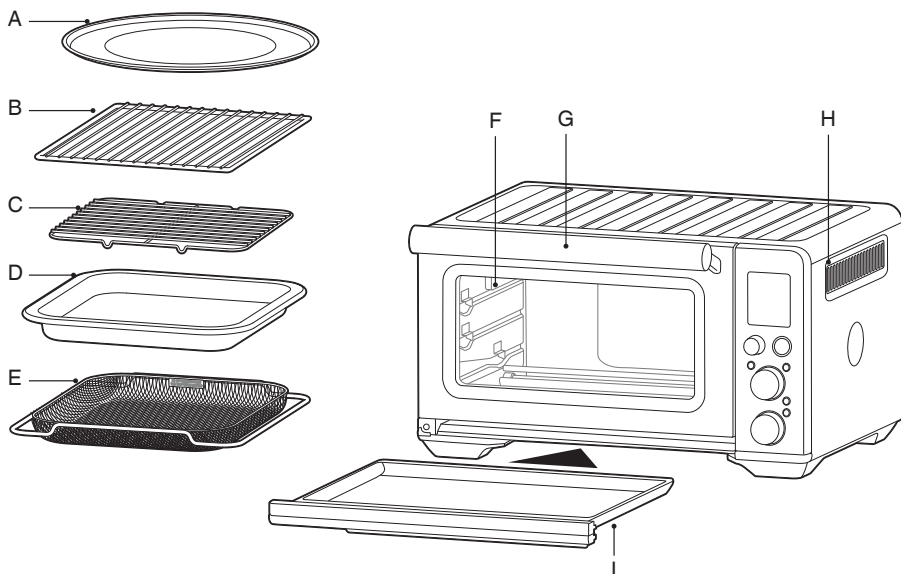

- A. 30 cm klebefri pizzapanne
- B. Rist
- C. Grillrist
- D. 28 x 33,5 cm emaljert langpanne
- E. Air Fry-kurv

- F. Ovnslys
- G. Dørhåndtak
- H. Ventilasjonsspor
- I. Smulebrett



Klassifiseringsinformasjon
220–240 V ~ 50 Hz 2000–2400 W

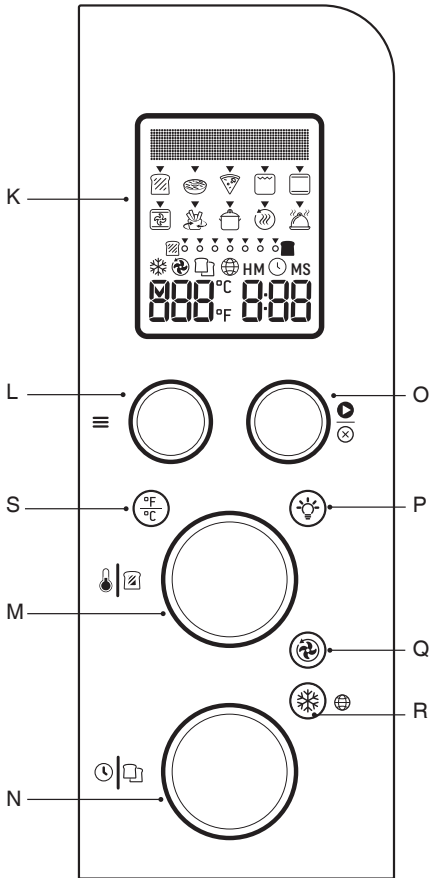

- K. LCD-skjerm
- L. ≡ Funksjonsbryter
- M. Temperaturbryter / Kontroll av mørkhet for ristet brød og bagel
- N. Tidsbryter / alternativet Ristet brød og Bagel
- O. Start/Avbryt-knapp
- P. Ovnlampeknapp
- Q. Varmluftknapp
- R. Frossen-knapp
- S. Knapp for temperaturkonvertering

Tilbehør som selges separat:



Skjærefjøl i bambus

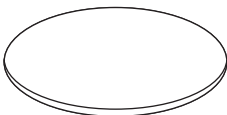

Pizzastein

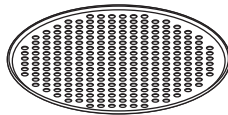

Pizzapanne



Funksjoner

KLARGJØRE OVNEN

Før du bruker ovnen for første gang, må du kjøre den uten mat i 20 minutter, slik at beskyttelsen på varmelementene fjernes. Pass på at området er godt ventilert da ovnen kan avgir damp. Slik damp er ufarlig og påvirker ikke ovnens ytelse.

1. Fjern og avhend all emballasje, alle reklameetiketter og eventuell tape fra ovnen på en trygg måte.
2. Fjern smulebrettet, risten, grillristen, langpannen Air Fry-kurven og pizzapannen fra skumemballasjen. Vask dem med en myk svamp og varmt såpevann. Deretter skyller og tørker du dem grundig.
3. Tørk innsiden av ovnen med en myk og fuktig svamp. Tørk grundig.
4. Sett ovnen på en flat og tørr overflate. Kontroller at det er en minimumsavstand på 10 cm på begge sider av apparatet og 15 cm over det.
5. Sett smulebrettet inn i ovnen.
6. Vikle strømledningen helt ut og sett den inn i en jordet stikkontakt.
7. Ovnen avgir da en lyd, og LCD-skjermen tennes. Angi ønsket språk. Gå til side 60 for å se mer informasjon om språkvalg.
8. Drei ≡ funksjonsbryteren mot høyre til indikatoren viser PIZZA-funksjonen.

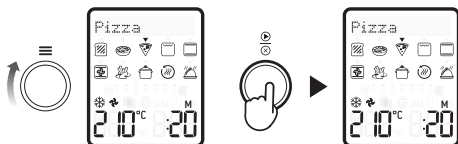











9. Trykk på START/AVBRYT-knappen. Knappens bakkelysning lyser rødt, LCD-skjermen lyser oransje og du hører et ovnsvarsel.
10. På LCD-skjermen blinker FORVARMING. Når ovnen har fullført forhåndsoppvarmingen, avgis det et signal.
11. Timeren vises og starter nedtellingen automatisk.
12. På slutten av tilberedningssyklusen hører du ovnsvarselet, START/AVBRYT-knappens bakkelysning slukkes, og LCD-skjermen lyser blått.
13. Ovnen er nå klar til bruk.

ELEMENT IQ™

Sage Smart Oven™ Air Fryer kommer med Element IQ™, en matlagings teknologi som skaper det ideelle miljøet for maten du lager. Den forsyner ovnen med strøm dit og når det er nødvendig, og genererer riktig typen varme, enten den skal være jevn eller intens.

Hver ovnsfunksjon er forhåndsinnstilt med konfigurasjonene og temperaturene som anbefales for varmelementet, basert på oppskrifter og testing. Vi anbefaler imidlertid at du eksperimenterer med disse avhengig av oppskrift, matmengde og personlig smak.

OVERSIKT OVER OVNEENS FUNKSJONER

≡ Funksjon	ANBEFALT RISTPOSISJON	ALTERNATIVE INNSTILLINGER	FORHÅNDS-INNSTILLINGER	FORVARME	OMRÅDE
 Ristet brød	Midtre	❄ Frossen	Mørkhet 4 Skiver 4	Nei	Mørkhet 1–7 Skiver 1–6
 Bagel	Midtre	❄ Frossen	Mørkhet 4 Skiver 4	Nei	Mørkhet 1–7 Skiver 1–6
 Pizza	Midtre	⌚ Super-varmluft 🔥 Varmluft 🌡️ Temperaturkonvertering ❄ Frossen	210 °C 🔥 Varmluft ❄ Frossen 20 min.	Ja	160–230 °C Opptil 2 timer
 Grill	Øvre		HI 10 min.	Nei	HI-MED-LO Opptil 20 min.
 Baking	Nedre	⌚ Super-varmluft 🔥 Varmluft 🌡️ Temperaturkonvertering	160 °C 🔥 Varmluft 30 min.	Ja	120 °C og over = fra 1 min. opptil 2 timer 120 °C og under = fra 1 min. opptil 10 timer
 Steking	Nedre	⌚ Super-varmluft 🔥 Varmluft 🌡️ Temperaturkonvertering	180 °C 🔥 Varmluft 1:00 timer	Ja	120 °C og over = fra 1 min. opptil 2 timer 120 °C og under = fra 1 min. opptil 10 timer
 Air Fry	Øvre	⌚ Super-varmluft 🌡️ Temperaturkonvertering ❄ Frossen	220 °C 15 min. ⌚ Super-varmluft	Ja	160–230 °C Inntil 1 time
 Gjenoppvarming	Nedre	🔥 Varmluft 🌡️ Temperaturkonvertering	160 °C 🔥 Varmluft 15 min.	Nei	70–160 °C Opptil 2 timer
 Holde varm	Nedre	🔥 Varmluft 🌡️ Temperaturkonvertering	70 °C HOLDE VARM 1:00 timer	Nei	50–230 °C Inntil 2 timer
 Langtidssteiking	Nedre	🔥 Varmluft	HI 🔥 Varmluft 4:00 timer	Nei	LO = 4 til 10 timer HI = 2 til 8 timer

i

Quick Guide

BETJENE SAGE-OVNEN

1. Sett risten slik at rillene vender oppover, og sett den inn i ønsket ristposisjon. Ristposisjonene vises på vinduet i ovnsdøren.

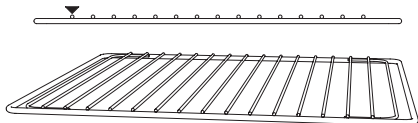

2. Dreii på ≡ funksjonsbryteren til indikatoren på LCD-skjermen når ønsket innstilling.
3. Skjermen viser den forhåndsinnstilte steketemperaturen for den valgte innstillingen. Dreii på  temperaturbryteren mot venstre for å redusere temperaturen eller mot høyre for å øke temperaturen.

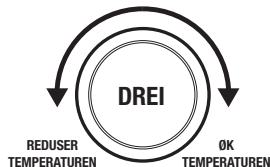

TEMPERATURBRYTER

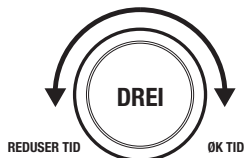

4. Skjermen viser den forhåndsinnstilte steketiden for den valgte innstillingen. Dreii på  tidsbryteren mot venstre for å redusere steketiden eller mot høyre for å øke tiden.

TIDSBRYTER



5. For innstillinger som ikke har en forhåndsoppvarmingssyklus (RISTET BRØD, BAGEL, GRILL, HOLDE VARM, LANGTIDSSTEKING), setter du maten i ovnen, enten direkte på risten, eller i den medfølgende luftfriteringskurven eller på pizzapannen, grillristen og/eller langpannen. Du må plassere maten midt i ovnen for å få jevnest mulig steking.
6. Lukk ovnsdøren.
7. Trykk på  START/AVBRYT-knappen. Knappens bakbelysning lyser rødt, du hører ovnsvarselet og LCD-skjermen lyser oransje.
8. Timeren vises og starter nedtelling automatisk. Temperaturen og tiden kan justeres i løpet av tilberedningssyklusen.
9. For innstillinger som har en forvarmingssyklus (BAKING, STEKING, PIZZA, AIR FRY), trykker du på  START/AVBRYT-knappen før du setter maten i ovnen. Knappens bakbelysning lyser rødt, du hører ovnsvarselet, og på LCD-skjermen blinker FORVARMING mens ovnen varmes opp.
 - a) Når ovnen er klar til bruk, slutter FORVARMING å blinke, du hører ovnsvarselet, og timeren starter nedtelling. Sett maten i ovnen, enten direkte på risten eller i den medfølgende Air Fry-kurven eller på pizzapannen, grillristen og/eller langpannen. Du må plassere maten midt i ovnen for å få jevnest mulig steking.
 - b) Lukk ovnsdøren.
 - c) Timeren fortsetter nedtelling. Temperaturen og tiden kan justeres under tilberedningssyklusen.
10. På slutten av tilberedningssyklusen hører du ovnsvarselet,  START/AVBRYT-knappens bakbelysning slukkes, og LCD-skjermen lyser blått.



Du kan når som helst stoppe tilberedningssyklusen ved å trykke på Start/Avslutt-knappen. Dette avbryter syklusen, og knappens bakbelysning lyser blått.



Trykk på varmluftknappen for å velge mellom ingen varmluft, varmluft og super-varmluft. Varmluft og super-varmluft kan justere temperaturen for å kompensere for den raskere luftstrømmen. Super-varmluft gir mer sprøstekt mat.

MAGNETISK RIST MED AUTO-UTSTØTING

Når risten settes i midtre posisjon, støtes den automatisk halvveis ut av ovnen når døren åpnes, slik at du lett kan ta ut maten.

Åpne alltid døren langsomt når risten er i denne posisjonen, for å hindre at den kommer for raskt ut.

SPRÅKVALG

Når du bruker ovnen for første gang, kan du velge ønsket språk.

Drei temperatur- eller tidsbryterne (med eller mot klokken) for å velge ønsket språk. Deretter trykker du på Start/Avslutt-knappen for å bekrefte valget. Hvis det ønskede språket ikke bekreftes innen 5 minutter, lagres standardspråket automatisk.

Hvis du vil endre det valgte språket, trykker du på Frossen-knappen i tre sekunder. LCD-skjermen viser språkvalget. Drei temperatur- eller tidsbryterne (med eller mot klokken) for å velge ønsket språk. Deretter trykker du på Start/Avslutt-knappen for å bekrefte valget. Hvis det ønskede språket ikke bekreftes innen 5 minutter, går ovnen automatisk tilbake til det språket som ble lagret tidligere.

Avmerkingsikonet angir valgt språk.

SKIFTE OVNSPÆREN



ADVARSEL

Koble alltid fra ovnen og la den avkjøles før du skifter pære. Bruk kun en ovnspære av typen G9, 25 Watt, 220–240 V.

1. Fjern risten fra ovnen før du skifter pære.
2. Lampen befinner seg på venstre side inne i ovnen. Plasser fingrene på utsiden av pærehuset og trekk glassdekselet forsiktig bort fra ovnen for å fjerne det. Hvis du ikke greier å trekke av dekselet, kan du stikke en skje inn i venstre side av pærehuset og fjerne glassdekselet forsiktig med den. Hold alltid glassdekselet med den andre hånden for å hindre at det faller ned og knuses.

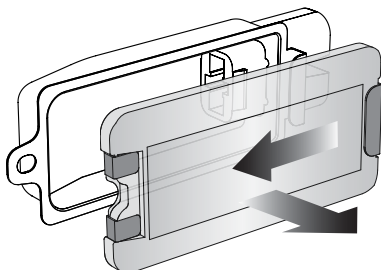

3. Fjern den brukte pæren ved å trekke den direkte ut av holderen.

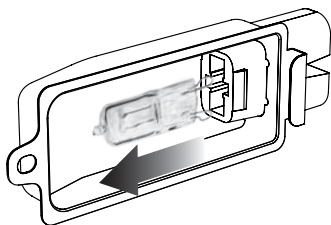

4. Bruk en myk klut når du setter inn en ny pære. Ikke berør overflaten på pæren med fingrene, ettersom fett fra huden kan skade pæren.

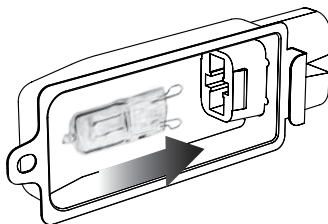

5. Når du skal sette på glassdekselet igjen, må du justere metallkroken etter den venstre siden på pærehuset. Skyv den motsatte enden av glassdekselet inn i metallbraketten på høyre side av huset, og skyv deretter metallkroken inn i den venstre siden på huset til den smekker godt på plass.

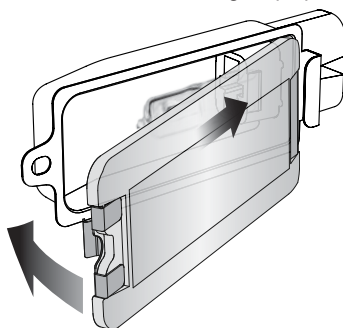

MERK

Overflaten til ovnen er svært varm under og etter bruk. Derfor anbefaler vi ikke at du oppbevarer objekter oppå ovnen.

Det eneste unntaket er den valgfrie skjærefjølen i bambus og serveringsbrettet fra Sage som passer i den riflete delen på oversiden av ovnen. Gå til www.sageappliances.com for å få mer informasjon.



Pleie og rengjøring

Før rengjøring må du forsikre deg om at ovnen er slått av ved å trekke støpselet ut av stikkkontakten. La ovnen og alt tilbehør avkjøles helt før du demonterer og rengjør den.

Rengjøring av utsiden og døren

1. Tørk utsiden med en myk, fuktig svamp. Du kan bruke et ikke-slipende rengjøringsmiddel eller en mild sprayløsning for å unngå flekker. Påfør rengjøringsmiddelet på svampen, og ikke på ovnens overflate, før rengjøring.
2. Når du skal rengjøre glassdøren, må du bruke glassrens eller et mildt rengjøringsmiddel og en myk, fuktig svamp eller en myk plastskuresvamp. Ikke bruk slipende rengjøringsmidler eller stålull, da dette vil lage riper i ovnens overflate.
3. Tørk av LCD-skjermen med en myk, fuktig klut. Påfør rengjøringsmiddel på kluten og ikke på LCD-overflaten. Rengjøring med tørr klut eller slipende rengjøringsmidler kan lage riper i overflaten.
4. La alle overflater tørke godt før du setter støpselet inn i stikkkontakten igjen og slår ovnen på.



ADVARSEL

For å unngå elektrisk støt må du ikke senke ovnen, ledningen eller kontakten ned i vann eller andre væsker.

Rengjøre innsiden

Veggene inne i ovnen har et klebefritt belegg for enkel rengjøring. For å fjerne søl som skyldes spruting under matlagingen, kan du tørke av veggene med en myk, fuktig svamp. Du kan bruke et ikke-slipende rengjøringsmiddel eller en mild sprayløsning for å unngå flekker. Påfør rengjøringsmiddelet på svampen, og ikke på ovnens overflate, før rengjøring. Unngå å berøre varmeelementer av quartz.



ADVARSEL

Vær ekstremt forsiktig når du rengjør varmeelementer av quartz. La ovnen avkjøles helt, og dra deretter en myk, fuktig svamp eller klut langs hele varmeelementet.

Ikke bruk noen form for rengjøringsmiddel. La alle overflater tørke godt før du setter støpselet inn i stikkkontakten igjen og slår ovnen på.

Rengjøre smulebrettet

1. Etter hver bruk må du trekke ut smulebrettet og fjerne smuler. Tørk av brettet med en myk, fuktig svamp. Du kan bruke et ikke-slipende rengjøringsmiddel for å unngå flekker. Påfør rengjøringsmiddelet på svampen, og ikke på brettet, før rengjøring. Tørk grundig.
2. Når du skal fjerne inngrodd fett, legger du brettet i varmt såpevann en stund. Deretter vasker du det av med en myk svamp eller en myk plastskuresvamp. Skyll og tørk grundig.
3. Sett alltid smulebrettet tilbake i ovnen etter rengjøring, og før du setter støpselet i en stikkontakt og slår på ovnen.

Rengjøre risten, grillristen, langpannen og pizzapanen

1. Vask alt tilbehør i varmt såpevann med en myk svamp eller en myk plastskuresvamp. Skyll og tørk det grundig. Ikke bruk slipende rengjøringsmidler, stålull eller metallredskaper for å rengjøre tilbehøret, da disse kan skade overflatene.
2. For å gi utstyret ditt lengre levetid anbefaler vi ikke at de vaskes i oppvaskmaskin.

Oppbevaring

1. Før rengjøring må du forsikre deg om at ovnen er slått av ved å trekke støpselet ut av stikkkontakten.
2. La ovnen og alt tilbehør avkjøles helt før du demonterer og rengjør den.
3. Kontroller at ovnen og alt tilbehør er rent og tørt.
4. Kontroller at smulebrettet er satt inn i ovnen, og at grillristen er satt inn i langpannen og står i den midtre ristposisjonen i ovnen.
5. Kontroller at døren er lukket.
6. Oppbevar apparatet i stående posisjon (på støttebena) på en jevn overflate. Ikke oppbevar noe oppå apparatet. Det eneste unntaket er skjærefølen i bambus og serveringsbrettet.



Feilsøking

MULIG PROBLEM

ENKEL LØSNING

Kan ikke slå på ovnen

- Kontroller at støpselet sitter godt i stikkontakten.
- Sett støpselet inn i en frittstående stikkontakt.
- Sett støpselet i en annen stikkontakt.
- Tilbakestill automatsikring om nødvendig.

Lyset på LCD-skjermen er slukket

- Ovnen går over i standbymodus hvis den ikke brukes i 10 minutter. Når den er i standbymodus, slukkes LCD-skjermen, men alle funksjonsalternativer er fortsatt synlige.
- Hvis du vil aktivere ovnen igjen fra standbymodus, må du trykke på  START/AVBRYT-knappen på kontrollpanelet eller dreie på en av bryterne. LCD-skjermen tennes på nytt.



Pizzaen blir ikke jevnt stekt

- Enkelte pizzaer kan bli uevnt stekt i kompakte ovner. Åpne ovnsdøren halvveis gjennom steketiden og snu pizzaen 180 grader for at den skal bli jevnere stekt.

Den magnetiske auto-utstøtingen kommer for langt ut når jeg åpner døren

- Åpne alltid døren langsomt og kontrollert når risten står i midtre posisjon, for å hindre at risten støtes ut for raskt.

Jeg kan ikke velge  Frossen-knappen

-  Frossen-knappen kan kun velges for følgende funksjoner: RISTET BRØD, BAGEL, BAKING, PIZZA, AIR FRY. Når du velger  Frossen-knappen, justeres steketiden automatisk slik at du får best mulig resultat.

Det kommer ut damp fra ovnsdøren

- Dette er normalt. Døren har ventiler for å slippe ut damp som dannes av mat med høyt fuktighetsinnhold, for eksempel frosset brød. Merk: Dampen kan være varm.

Varmeelementene ser ut til å pulser

- Element IQ™ kontrollerer varmen inne i ovnen ved å koble strømmen inn og ut og justere strømnivået i varmeelementene i korte støt for å gi nøyaktig temperaturkontroll. Dette er normalt.

Vann drypper på benkeplaten fra undersiden av døren

- Dette er normalt. Kondensen som dannes fra mat med høyt fuktighetsinnhold, for eksempel frossen mat, renner nedover innsiden av døren og kan dryppe ned på benkeplaten.

Temperaturavlesningen på LCD-skjermen samsvarer ikke med temperaturen som måles inne i ovnen

- For å sikre at målingene er standardiserte, er ovnstemperaturene kalibrert i posisjonen for RISTET BRØD (midt på den midtre risten uten brett). Sjekk temperaturen på nytt i denne posisjonen. Pass på at du ikke åpner ovnsdøren de første 30 minuttene, fordi du slipper ut varme hver gang ovnsdøren åpnes. Merk: Forvarmingsvarselet lyder når 75 % av måltemperaturen er nådd.

MULIG PROBLEM

ENKEL LØSNING

Forvarmingsvarselet lyder når temperaturen er lavere enn det som vises på LCD-skjermen

- Forvarmingsvarselet lyder når 75 % av måltemperaturen er nådd. Dette gir den raskeste, kombinerte forvarmingen og steketiden.
- Dette kan forklares slik: Når forvarmingsvarselet lyder og signaliserer at brukerne skal åpne døren og sette inn mat, fører det til et drastisk temperaturløstap inne i ovnen. Hvis varselet skulle bli utløst når 100 % av måltemperaturen er nådd, vil mye av denne tiden være "bortkastet" når du åpner døren. Vi har beregnet at ved å utløse varselet når 75 % av måltemperaturen er nådd, etterfulgt av at døren åpnes for å sette mat inn i ovnen, kan vi gjenopprette måltemperaturen opp til 2 minutter raskere. Derfor samsvarer ikke temperaturen på LCD-skjermen med måltemperaturen i forvarmingsvarselet. Det tar ovnen omtrent 8–10 minutter fra oppstart, inkludert når du åpner ovnsdøren når du hører forvarmingsvarselet, for å nå måltemperaturen.

LCD-skjermen viser E01

- LCD-skjermen viser E01 når en funksjon på apparatet ikke kan nullstilles. Hvis dette skjer, må du umiddelbart koble støpselet fra stikkkontakten og ringe Sage kundeservice.

LCD-skjermen viser E02

- LCD-skjermen viser E02 når en funksjon på apparatet ikke kan nullstilles. Hvis dette skjer, må du umiddelbart koble støpselet fra stikkkontakten og ringe Sage kundeservice.

LCD-skjermen viser E03

- LCD-skjermen viser E03 hvis ovnstemperaturen er over den innstilte maksimumsgrensen. Koble støpselet fra stikkkontakten, la ovnen avkjøles i 15 minutter og koble til støpselet igjen.
- Ring Sage kundeservice hvis du fortsatt ser feilen E03.

LCD-skjermen viser E05

- LCD-skjermen viser E05 når en funksjon på apparatet ikke kan nullstilles. Hvis dette skjer, må du umiddelbart koble støpselet fra stikkkontakten og ringe Sage kundeservice.

Temperaturen endres når varmluftknappen holdes inne

- Dette er normalt. Temperaturen er kalibrert for å kompensere for at varmluftviften øker steketidene.
-



Garanti

2 ÅRS BEGRENSET GARANTI

Sage Appliances garanterer dette produktet for husholdningsbruk i bestemte regioner og områder i 2 år fra kjøpsdatoen, mot feil som skyldes feil i utførelse og materialer. Under denne garantiperioden skal Sage Appliances reparere, erstatte eller refundere eventuelle defekte produkter (etter Sage Appliances eget skjønn).

Alle juridiske garantirettigheter i henhold til gjeldende nasjonal lovgivning skal respekteres, og skal ikke svekkes ikke av garantien vår.

Hvis du vil se de fullstendige betingelsene for garantien, samt instruksjoner om hvordan du starter en kravprosedyre, gå til kan du besøke www.sageappliances.com.



Sisältö

66	Sage® suosittelee: turvallisuus ensin
71	Osat
73	Toiminnot
75	Pika-aloitusopas
78	Huolto ja puhdistaminen
79	Vianmääritys
81	Takuu

SAGE® SUOSITTELEE: TURVALLISUUS ENSIN

Sage® suhtautuu turvallisuuteen erittäin vakavasti. Laitteemme on suunniteltu ja valmistettu ensisijaisesti asiakkaiden turvallisuutta ajatellen. Pyydämme myös, että käytät sähkölaitteita varoen ja noudatat seuraavia varotoimenpiteitä.

TÄRKEÄT VARO- TOIMENPITEET

LUE KAIKKI OHJEET ENNEN KÄYTTÖÄ JA SÄÄSTÄ NE MYÖHEMPÄÄ TARVETTA VARTEN

- Tämän asiakirjan ladattava versio on saatavilla osoitteessa sageappliances.com.
- Varmista ennen ensimmäistä käyttöä, että käytetty sähkövirta vastaa laitteen pohjaan merkittyjä tehotietoja.
- Irrota ja hävitä pakkausmateriaalit ja mainosetiketit asianmukaisesti ennen laitteen ensimmäistä käyttökertaa.
- Irrota ja hävitä pistokkeen suojus turvallisesti pienten lasten tukehtumisvaaran välttämiseksi.
- Älä sijoita laitetta tasojen tai penkkien reunan lähelle käytön aikana. Varmista, että pinta, jolle asetat laitteen, on tukeva, vaakatasossa, puhdas, ja kestää kuumuutta.
- Tulipalon vaara on olemassa, jos uunia käytetään peitettynä tai kosketuksissa syttyvien materiaalien, kuten verhojen, kankaiden, seinien tms. kanssa.
- Älä käytä laitetta kuumalla liedellä (tai sen lähellä) tai paikassa, jossa se voi osua kuumaan uuniin tai pintaan.

- Älä anna virtajohdon riippua pöydän tai työtason reunan yli tai koskettaa kuumia pintoja.
- Uunia ei saa käyttää ahtaassa tilassa. Jätä riittävästi tilaa uunin ympärille. Suositus on vähintään 10 cm.
- Uunin ulkopinta saattaa olla kuuma ruuanlaiton aikana ja jälkeen. Älä koske kuumiin pintoihin. Pidä uunin ja uunin lähellä olevien laitteiden virtajohdot erossa uunin ulkopinnasta.
- Älä koske kuumiin pintoihin. Palovammojen välttämiseksi ole erittäin varovainen poistaessasi uunista uunivuokia ja astioita tai lisätarvikkeita, kuten grilliritilää ja paistovuokaa, jotka sisältävät kuumaa öljyä tai muita kuumia nesteitä.
- Älä aseta ruuanlaittovälineitä, paistovuokia tai astioita lasisen luukun päälle.
- Älä pidä luukkuja avoinna pitkiä aikoja.
- Älä pidä mitään esineitä uunin päällä sen ollessa käytössä lukuun ottamatta tämän kirjasen sivulla 77 mainittuja esineitä.
- Älä laita pahvia, muovia, paperia tai muita helposti syttyviä materiaaleja uuniin.
- Älä peitä murutarjotinta tai muutakaan uunin osaa foliolla. Se aiheuttaa uunin ylikuumenemisen.
- Muiden kuin metallisten astioiden käytössä tulee noudattaa erityistä varovaisuutta. Varmista, että käyttämäsi astiat soveltuvat uuneissa käytettäviksi.
- Kannellisten astioiden käytössä tulee noudattaa erityistä varovaisuutta, sillä paine kasvaa peitettyssä astiassa, mistä saattaa seurata astian kuumenemista tai sisällön läikkymistä tai astian hajoaminen. Älä laita sinetöityjä, umpinaisia tai ilmatiiviitä astioita uuniin.
- Liian suuria ruuankappaleita tai metallisia ruokailuvälineitä ei saa laittaa uuniin, sillä ne voivat aiheuttaa tulipalon tai sähköiskun.
- Muiden kuin tälle uunille tarkoitettujen lisätarvikkeiden ja -osien käyttämisestä ei suositella loukkaantumisvaaran vuoksi.
- Laitte on tarkoitettu ainoastaan kotikäyttöön. Älä käytä liikkuvissa kulkuvälineissä. Älä käytä laitetta ulkotiloissa tai muuhun kuin sen oletettuun käyttötarkoitukseen. Väärinkäyttö voi aiheuttaa vammoja.

- Jos laite jätetään vahtimatta, puhdistetaan, siirretään, kootaan tai laitetaan säilöön, sammuta laite, ota pistoke irti seinästä ja anna laitteen jäähtyä täysin.
- Älä puhdistaa laitetta karhunkielellä. Siitä voi irrota metallin palasia. Jos palaset osuvat sähköllä toimiviin osiin, se aiheuttaa sähköiskun vaaran.
- Kahdeksanvuotiaat tai sitä vanhemmat lapset sekä henkilöt, joiden fyysinen, sensorinen tai henkinen toimintakyky on alentunut tai joiden kokemus ja tiedot ovat puutteelliset, voivat käyttää laitetta valvottuna tai jos heitä on opastettu laitteen turvallisessa käytössä ja jos he ymmärtävät käyttöön liittyvät riskit.
- Lapset eivät saa leikkiä laitteella.
- Lapsen ei tule puhdistaa tai hoitaa laitetta, ellei häntä valvota ja ellei hän ole yli kahdeksanvuotias.
- Pidä laite ja sen johto alle kahdeksanvuotiaiden lasten ulottumattomissa.
- Suosittelemme, että laite tarkastetaan säännöllisesti. Älä käytä laitetta, jos virtajohto, pistoke tai laite vaurioituu jollain tavoin. Jos laite vaurioituu tai vaatii muuta huoltoa kuin puhdistusta, ota yhteys Sagen asiakaspalveluun tai mene osoitteeseen sageappliances.com.
- Laitetta ei ole tarkoitettu käytettäväksi ulkoisella ajastuksella tai erillisellä kauko-ohjausjärjestelmällä.
- Laite tulee maadoittaa käyttämällä asianmukaisesti maadoitettua pistorasiaa. Jollet ole varma, ovatko pistorasiat asianmukaisesti maadoitettuja, ota yhteyttä sähköasentajaan.
- Älä missään olosuhteissa mukauta pistoketta tai käytä sovitinta.
- Keskustele ammattitaitoisen sähköasentajan kanssa, jos et täysin ymmärrä maadoitusohjeita, tai jos et ole varma siitä, onko laite maadoitettu oikein.
- Vikavirtasuojakytkimen asennus on suositeltavaa, sillä se antaa lisäsuojaa aina sähkölaitteita käytettäessä. On suositeltavaa käyttää suojakytkintä, jonka nimellinen jäännösvirta on enintään 30 mA. Ota yhteyttä sähköasentajaan, jos tarvitset ammattilaisen neuvoa.

SOV860:N ERITYISOHJEET

- Suosittelemme, että uunia käytetään omalla alueellaan erillään muista laitteista. Keskustele tarvittaessa ammattitaitoisen sähköasentajan kanssa, jolla on virallinen pätevyys.
- Kytke uuni pois päältä painamalla ohjauspaneelin ☼ Käynnistys/Peruutus-painiketta. Uuni on poissa päältä, kun painikkeen valot sammuvat.
- Puhdista murutarjotin säännöllisesti. Näin puhdistat murutarjottimen:
 - Kytke uuni pois päältä.
 - Anna uunin jäähtyä täysin ja irrota sitten pistoke pistorasiasta.
 - Irrota murutarjotin ja puhdista se lämpimällä saippuavedellä.
 - Anna tarjottimen kuivua täysin ennen sen asettamista takaisin paikoilleen.

ILMOITUS ASIAKKAILLE MUISTIN TALLENNUSTILASTA

Sisäisen muistin tallennustila on integroitu laitteeseen asiakaskokemuksen parantamiseksi. Muistin tallennustila on pieni siru, joka kerää laitteesta tietoja esimerkiksi käyttöiheydestä ja käyttötavoista. Jos laite palautetaan huoltoon, laitteesi saadaan huollettua nopeasti ja tehokkaasti sirusta kerättyjen tietojen avulla. Kerätyt tiedot ovat myös laitteita kehitettäessä arvokasta aineistoa, jonka avulla asiakkaiden tarpeisiin voidaan vastata paremmin. Siru ei kerää mitään tietoja laitteen käyttäjistä tai käyttöympäristöstä. Jos sinulla on kysyttävää muistintallennussirusta, lähetä meille sähköpostia osoitteeseen privacy@sageappliances.com.



VAROITUS

VÄHENTÄÄKSESI TULIPALON, SÄHKÖISKUN JA LIIALLE UV-SÄTEILYLLE ALTISTUMISEN RISKIÄ SEKÄ VAMMOJEN AIHEUTUMISTA:

- Irrota uuni aina pistorasiasta ja anna kaikkien osien (myös lampun kannan, lasisen ulkokuoren ja kotelon) viilentyä täysin ennen lampun vaihtamista.
- Käytä ainoastaan 25 watin, 220–240 V:n, G9-tyypin uunipolttimoa.
- Käytä aina pehmeää kangaspalaa lamppua käsitellessäsi, äläkä koske sen pintaa paljain käsin, sillä ihosi öljy saattaa vahingoittaa lamppua.
- Älä katso suoraan kirkaaseen lamppuun.
- Älä oleskele valon lähetyvillä, jos ihosi tuntuu lämpimältä.
- Pidä lamppu poissa palavien materiaalien lähistöltä.
- Lamppu kuumenee nopeasti. Käytä valon sytyttämiseen vain siihen tarkoitettua painiketta.
- Älä käytä valoa, jos lampun kanta, lasinen ulkokuori, UV-suodatin tai kotelo puuttuu tai on vahingoittunut.



Tämä symboli tarkoittaa, ettei laitetta saa hävittää normaalin kotitalousjätteen mukana. Laite täytyy viedä asianmukaiselle elektroniikkajätteen keräyspaikalle tai sähkölaitteita vastaanottavaan liikkeeseen. Lisätietoja saat kunnalta tai jätehuoltomääräyksistä.



Hot Surfaces
Do Not Touch

Symboli osoittaa, että pinnat saattavat olla kuumia laitteen ollessa käytössä sekä jonkin aikaa käytön lopettamisen jälkeen.



Sähköiskujen välttämiseksi älä kasta virtajohtoa, pistoketta tai itse laitetta veteen tai muuhun nesteeseen.

PIDÄ OHJEET TALLESSA



Osat

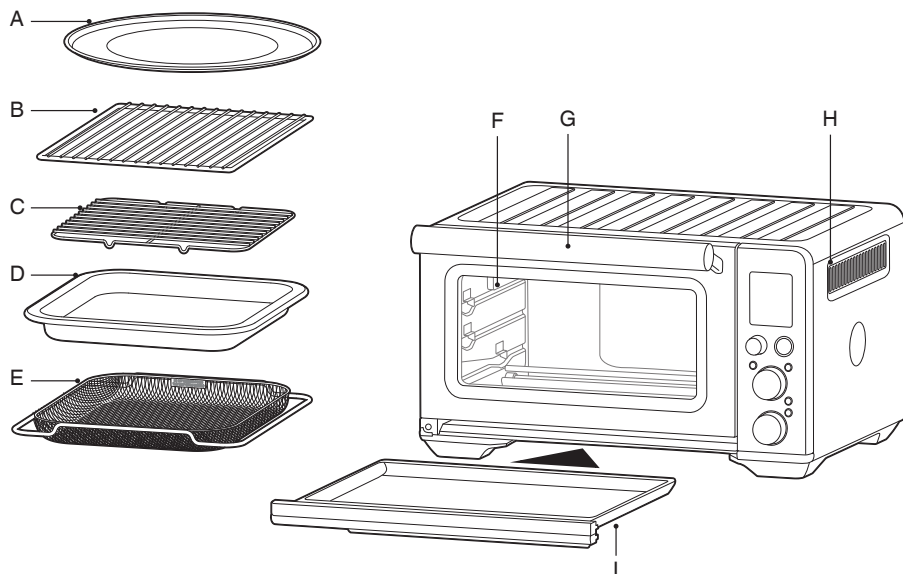

- A. 30 cm:n pizzavuoka tarttumattomalla pinnalla
- B. Ritilä
- C. Grilliritilä
- D. 28 × 33,5 cm:n emalinen paistovuoka
- E. Ilmafriteerauskori

- F. Uunin valo
- G. Luukun kahva
- H. Tuuletusaukot
- I. Murutarjotin

CE Teho
220–240 V ~ 50 Hz 2 000–2 400 W

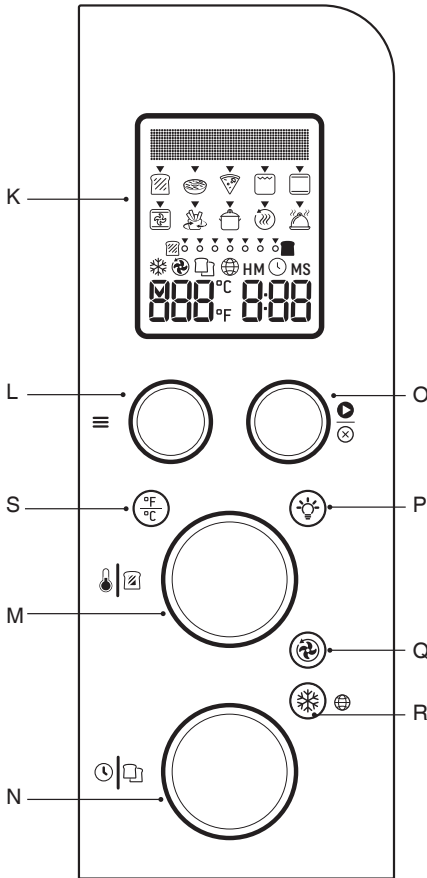

- K. Nestekidenäyttö
- L. ≡ Toiminnon valitsin
- M. Lämpötilan valitsin / paahtoasteen säätö paahtoleivälle ja sämpylälle
- N. Ajan valitsin / paahton valinta paahtoleivälle ja sämpylälle
- O. Käynnistys/Peruutus-painike
- P. Valopainike
- Q. Kiertoilmapainike
- R. Sulatuspainike
- S. Lämpötilan muunnos

Erikseen myytävät lisätarvikkeet:



Bambuinen leikkulauta

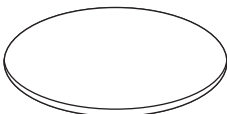

Pizzakivi

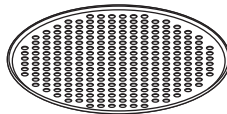

Vuoka pizzan rapeaksi paistamiseen





Toiminnot

UUNIN VALMISTELU KÄYTTÖÖN

Käytä uunia tyhjänä 20 minuutin ajan ennen ensimmäistä käyttökertaa poistaaksesi lämmittävien osien suoja-aineet. Varmista, että huoneen ilmanvaihto toimii hyvin, sillä uunista saattaa vapautua höyryjä. Höyryt ovat turvallisia eivätkä vahingoita uunia.

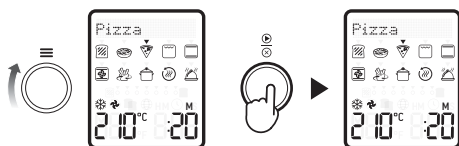
1. Irrota ja hävitä pakkausmateriaalit, teipit ja mainosetiketit turvallisesti ennen uunin käyttöä.
2. Poista murutarjotin, ritilät, grilliritilä, paistovuoka, ilmafriteerauskori ja pizzavuoka pakkauksistaan. Pese ne lämpimällä pesuainevedellä pehmeällä sienellä, ja huuhtelee ja kuivaa hyvin.
3. Pyyhi uunin sisus pehmeällä, kostealla sienellä. Kuivaa huolellisesti.
4. Aseta uuni tasaiselle ja kuivalle pinnalle. Varmista, että laitteen kummallakin sivulla on vähintään 10 cm ja yläpuolella vähintään 15 cm tyhjää tilaa.
5. Aseta murutarjotin uuniin.
6. Kelaat virtajohto kokonaan auki ja aseta pistoke maadoitettuun pistorasiaan.
7. Laite antaa äänimerkin, ja näytön valo syttyy. Valitse kieli. Katso ohjeita kielen valintaan sivulta 76.
8. Käännä  toimintovalitsinta oikealle, kunnes ilmaisin on PIZZA-toiminnon kohdalla.













9. Paina  Käynnistys/Peruutus-painiketta. Painikkeen punainen taustavalo syttyy, näytön oranssi valo syttyy ja uuni antaa äänimerkin.
10. Nestekidenäytöllä vilkkuu "PREHEATING". Kun uuni on suorittanut esilämmityksen, kuulet äänimerkin.
11. Ajastin ilmestyy näytölle ja alkaa laskea alaspäin.
12. Kypsennyksen lopuksi laite antaa merkkiään,  Käynnistys/Peruutus-painikkeen taustavalo sammuu ja nestekidenäytön sininen valo syttyy.
13. Uuni on nyt käyttövalmis.

ELEMENT IQ™

Sage Smart Oven™ Air Fryer hyödyntää Element IQ™ -tekniikkaa. Kyseessä on kypsennystekniikka, joka luo juuri sopivat kypsennysolosuhteet kullekin ruualle. Se suuntaa tehot sinne, missä niitä tarvitaan ja luo oikeanlaisen tasaisen tai keskitetyn lämpötilan.

Kukin uunin toiminnoista on asetettu valmiiksi resepteihin ja testeihin perustuviin suositteluihin kypsennysasetuksiin ja -lämpötiloihin. Suosittelemme silti, että teet kokeiluja reseptistä ja ruuan määrästä riippuen ja makusi mukaan.

YLEISKATSAUS UUNIN TOIMINTOIHIN

☰ Toiminto	SUOSITELTU RITILÄN SIJAINTI	VAIHTO-EHTOISET ASETUKSET	ESIASETUKSET	ESILÄMMITYS	VAIHTELUVÄLI
 Paahtoleipä	Keskitaso	☼ Sulatus	Tummuusaste 4 4 palaa	Ei	Tummuusaste 1-7 1-6 palaa
 Sämpylä	Keskitaso	☼ Sulatus	Tummuusaste 4 4 palaa	Ei	Tummuusaste 1-7 1-6 palaa
 Pizza	Keskitaso	⌚ Superkiertoilma ⌚ Kiertoilma 🌡️ Lämpötilan muunnos ☼ Sulatus	210 °C ⌚ Kiertoilma ☼ Sulatus 20 min	Kyllä	160-230 °C Enintään 2 h
 Grilli	Ylätaso		HI 10 min	Ei	HI-MED-LO Enintään 20 min
 Leivonta	Alataso	⌚ Superkiertoilma ⌚ Kiertoilma 🌡️ Lämpötilan muunnos	160 °C ⌚ Kiertoilma 30 min	Kyllä	Vähintään 120 °C = 1 min - 2 h Enintään 120 °C = 1 min - 10 h
 Paisto	Alataso	⌚ Superkiertoilma ⌚ Kiertoilma 🌡️ Lämpötilan muunnos	180 °C ⌚ Kiertoilma 1 h	Kyllä	Vähintään 120 °C = 1 min - 2 h Enintään 120 °C = 1 min - 10 h
 Ilmafriteeraus	Ylätaso	⌚ Superkiertoilma 🌡️ Lämpötilan muunnos ☼ Sulatus	220 °C 15 min ⌚ Superkiertoilma	Kyllä	160-230 °C Enintään 1 h
 Uudelleenlämmitys	Alataso	⌚ Kiertoilma 🌡️ Lämpötilan muunnos	160 °C ⌚ Kiertoilma 15 min	Ei	70-160 °C Enintään 2 h
 Pidä lämpimänä	Alataso	⌚ Kiertoilma 🌡️ Lämpötilan muunnos	70 °C Pidä lämpimänä 1 h	Ei	50-120 °C Enintään 2 h
 Hidas kypsennys	Alataso	⌚ Kiertoilma	HI ⌚ Kiertoilma 4 h	Ei	LO = 4-10 h HI = 2-8 h

i Pika-aloitusopas

SAGE-UUNISI KÄYTTÄMINEN

1. Aseta ritilä pinnat ylöspäin halutulle tasolle uuniin. Ritilän asennot löytyvät kätevästi uunin luukusta.

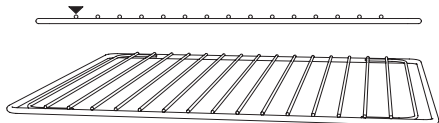

2. Käännä \equiv toimintovalitsinta, kunnes näytön ilmaisin osoittaa haluttua asetusta.
3. Näytön luku kertoo asetuksen esimääritetyn kypsennyslämpötilan. Käännä $\frac{1}{4}$ lämpötilan valitsinta vasemmalle (vähemmän lämpöä) tai oikealle (enemmän lämpöä).

LÄMPÖTILAN VALITSIN



4. Näytön luku kertoo asetuksen esimääritetyn kypsennysajan. Käännä $\frac{1}{4}$ ajan valitsinta vasemmalle (vähemmän aikaa) tai oikealle (lisää aikaa).

AJAN VALITSIN



5. Asetuksissa, joihin ei kuulu esilämmitystä (PAAHTOLEIPÄ, SÄMPYLÄ, GRILLI, PIDÄ LÄMPIMÄNÄ, HIDAS KYSENNYS), aseta ruoka suoraan ritilälle tai mukana tulevaan ilmafriteerauskoriin, pizzavuokaan, grilliritilälle tai paistovuokaan. Varmista, että ruoka on asetettu uunin keskitasolle, jotta se kypsyy tasaisesti.
6. Sulje uunin luukku.
7. Paina \odot Käynnistys/Peruutus-painiketta. Painikkeen punainen taustavalo syttyy, uuni antaa äänimerkin, ja näytön oranssi valo syttyy.
8. Ajastin ilmestyy näytölle ja alkaa laskea alaspäin. Kypsennyslämpötilaa ja -aikaa voi säätää kypsennyksen aikana.
9. Asetuksissa, joihin kuuluu esilämmitys (LEIVONTA, PAISTO, PIZZA, ILMAFRITEERAUS), paina \odot Käynnistys/Peruutus-painiketta ennen ruuan asettamista uuniin. Painikkeen punainen taustavalo syttyy, uuni antaa äänimerkin, ja näytöllä vilkkuu PREHEATING, kun uuni lämpenee.
 - a) Kun uuni on käyttövalmis, vilkkuva PREHEATING katoaa, laite antaa äänimerkin, ja laskuri käynnistyy. Aseta ruoka suoraan ritilälle tai mukana tulevaan ilmafriteerauskoriin, pizzavuokaan, grilliritilälle tai paistovuokaan. Varmista, että ruoka on asetettu uunin keskitasoon tasaisen kypsennyksen varmistamiseksi.
 - b) Sulje uunin luukku.
 - c) Ajastin jatkaa laskemista alaspäin. Kypsennyslämpötilaa ja -aikaa voi säätää kypsennyksen aikana.
10. Kypsennyksen lopuksi laite antaa merkkiään, \odot Käynnistys/Peruutus-painikkeen taustavalo sammuu ja näytön sininen valo syttyy.

HUOM.

Voit lopettaa kypsennyksen koska tahansa painamalla  Käynnistys/Peruutus-painiketta. Kypsennys keskeytyy ja painikkeen taustavalo loistaa sinisenä.

HUOM.

Paina  Kiertoilma-painiketta valitaksesi joko kiertoilman, ei kiertoilmaa tai superkiertoilman. Kiertoilma ja superkiertoilma voivat säätää lämpötilaa nopeamman ilmankierron tasapainottamiseksi. Superkiertoilmalla saa nopeamman tuloksen.



MAGNEETTINEN AUTOMAATTISESTI ULOS TYÖNTYVÄ RITILÄ





Kun ritilä asetetaan keskitasolle, se työntyy automaattisesti puoliksi ulos uunista, kun luukku avataan, joten voit ottaa ruokasi ulos helposti.

Avaa uunin luukku aina hitaasti, kun ritilä on tässä asennossa, jotta se ei työnny ulos liian nopeasti.

KIELEN VALINTA

Kun käytät uunia ensimmäistä kertaa, voit valita haluamasi kielen.

Käännä  lämpötilan ja  ajan valitsimia myötä- tai vastapäivään valitaksesi kielen, ja paina sitten  Käynnistys/Peruutus-painiketta vahvistaaksesi valintasi. Jos haluttua kielivalintaa ei vahvisteta viiden minuutin sisällä, uuni tallentaa automaattisesti oletuskielen.

Jos haluat vaihtaa valitun kielen, paina  sulatuspainiketta kolmen sekunnin ajan. Kielivaihtoehdot näkyvät näytöllä. Käännä  lämpötilan ja  ajan valitsimia myötä- tai vastapäivään valitaksesi kielen, ja paina sitten  Käynnistys/Peruutus-painiketta vahvistaaksesi valintasi. Jos haluttua kielivalintaa ei vahvisteta viiden minuutin sisällä, uuni palaa automaattisesti viimeksi tallennettuun kieleen.

Valintamerkkikuvake  kertoo valitun kielen.

UUNIN VALON VAIHTAMINEN



VAROITUS

Ota aina uuni irti pistokkeesta ja anna jäähtyä ennen lampun vaihtamista. Käytä ainoastaan 25 watin, 220–240 V:n, G9-tyyppin uunipolttimoa.

1. Poista ritilä uunista ennen lampun vaihtamista.
2. Valo on vasemmalla puolella uunin sisällä. Aseta sormesi lampun kotelon ulkopuolelle ja vedä lasinen ulkokuori varovasti pois uunin seinästä. Jos et saa vedettyä ulkokuorta pois, liu'uta lusikka lampun kotelon vasemmalle puolelle ja kampea lasinen ulkokuori varovasti ulos. Pitele lasista osaa aina toisella kädellä, jotta se ei putoa ja rikkoudu.

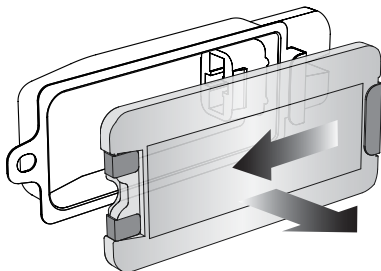

3. Poista käytetty polttimo vetämällä se suoraan ulos kotelostaan.

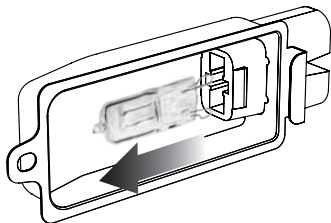

4. Käytä pehmeää kangaspalaa asettaessasi uuden lampun. Älä kosketa lampun pintaa paljain käsin, sillä ihosi rasva saattaa vahingoittaa lampua.

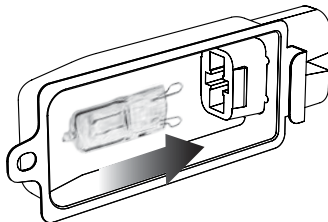

5. Aseta metallinen koukku linjaan lampun kannan vasemman puolen kanssa, niin saat lasikuoren takaisin paikalleen. Liu'uta lasikuoren vastakkainen puoli metalliseen kiinnikkeeseen kotelon oikealla puolella ja työnnä sitten metallinen koukku kotelon vasemmalle puolelle, kunnes se napsahtaa tukevasti paikoilleen.

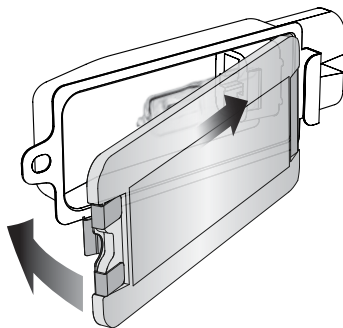

HUOM.

Uunin yläosa on hyvin kuuma käytön aikana ja sen jälkeen. Esineiden pitämistä uunin päällä ei siksi suositella.

Ainoat poikkeukset ovat bambupuinen Sage-leikkuulauta ja -tarjotin, joka sopii uunin yläosan vakoon. Lisätietoja on osoitteessa www.sageappliances.com.



Huolto ja puhdistaminen

Ennen puhdistamista varmista, että uuni on poissa päältä irrottamalla pistoke pistorasiasta. Anna uunin ja sen tarvikkeiden jäähtyä täysin ennen purkua ja puhdistusta.

Ulkopinnan ja luukun puhdistus

1. Pyyhi runko pehmeällä, kostealla sienellä. Voit käyttää hankaamatonta pesuainetta tai mietoa pesuainesuihketta tahrojen välttämiseksi. Laita puhdistusainetta sieneen, älä uunin pintaan.
2. Käytä lasinpuhdistusainetta tai muuta mietoa puhdistusainetta sekä pehmeää, kosteaa sientä tai muovista karhunkieltä lasisen luukun puhdistamiseen. Älä käytä karkeita puhdistajia tai karhunkieltä, sillä ne naarmuttavat uunin pintaa.
3. Pyyhi näyttö pehmeällä, kostealla liinalla. Suihkuta pesuainetta liinaan, älä näyttöön. Kuiva liina tai hankaava pesuväline voi naarmuttaa pintaa.
4. Anna kaikkien pintojen kuivua hyvin, ennen kuin kytket virtajohdon tai käynnistät uunin.



VAROITUS

Älä kasta virtajohtoa, pistoketta tai itse laitetta veteen tai muihin nesteisiin sähköiskun välttämiseksi.

Sisäpuolen puhdistaminen

Uunin sisäseinissä on tarttumaton pinnoite puhdistamisen helpottamiseksi. Pyyhi seinät pehmeällä, kostealla sienellä puhdistaaaksesi kypsennyksen aikana syntyneet roiskeet. Voit käyttää hankaamatonta pesuainetta tai mietoa pesuainesuihketta tahrojen välttämiseksi. Laita puhdistusainetta sieneen, älä uunin pintaan. Vältä kvartsisten vastusten koskettamista.



VAROITUS

Ole erityisen varovainen puhdistaaessasi kvartsisia vastuksia. Anna uunin viilentyä kokonaan ja hiero vastusta sitten pehmeällä, kostealla sienellä tai kankaanpalalla sen koko pituudelta. Älä käytä mitään puhdistusaineita.

Anna kaikkien pintojen kuivua hyvin, ennen kuin kytket virtajohdon tai käynnistät uunin.

Murutarjottimen puhdistaminen

1. Irrota ja tyhjennä murutarjotin aina käytön jälkeen. Pyyhi murutarjotin pehmeällä, kostealla sienellä. Voit käyttää hankaamatonta pesuainetta pinttyneiden tahrojen välttämiseksi. Laita puhdistusainetta sieneen, älä laitteen pintaan, ennen puhdistusta. Kuivaa huolellisesti.
2. Poista pinttyneet rasvatahrat liottamalla tarjotinta lämpimässä saippuavedessä. Pese se sitten pehmeällä sienellä tai muovisella karhunkielellä. Huuhtele ja kuivaa tarjotin lopuksi huolellisesti.
3. Aseta murutarjotin puhdistamisen jälkeen aina takaisin uuniin ja sulje luukku, ennen kuin kytket virtajohdon ja käynnistät uunin.

Ritilän, grilliritilän ja paisto- ja pizzavuolan puhdistaminen

1. Pese osat lämpimällä saippuavedellä ja pehmeällä sienellä tai muovisella karhunkielellä. Huuhtele ja kuivaa huolellisesti. Älä käytä hankaavia pesuaineita, metallista karhunkieltä tai metallivälineitä osien puhdistuksessa, sillä pinnat voivat vaurioitua.
2. Tarvikkeet kestävät pidempään, kun niitä ei pestä astianpesukoneessa.

Säilytys

1. Varmista, että uuni on pois päältä irrottamalla pistoke pistorasiasta.
2. Anna uunin ja sen tarvikkeiden jäähtyä täysin ennen purkua ja puhdistusta.
3. Varmista, että uuni ja kaikki tarvikkeet ovat puhtaita ja kuivia.
4. Varmista, että murutarjotin on asetettuna uuniin ja grilliritilä on paistovuolan sisässä ritilän päällä uunin keskitasolla.
5. Varmista, että luukku on kiinni.
6. Säilytä laitetta pystyssä ja omilla jaloillaan tasaisella alustalla. Älä säilytä mitään laitteen päällä. Ainoat poikkeukset ovat bambupuinen Sage-leikkulauta ja Sage-tarjotin.



Vianmääritys

MAHDOLLINEN ONGELMA

HELPPO RATKAISU

Uuni ei kytkeydy päälle

- Varmista, että pistoke on kunnolla pistorasiassa.
- Kytke virtapistoke 220–240 V:n pistorasiaan.
- Kokeile tarvittaessa toista pistorasiaa.
- Nollaa tai vaihda sulake tarvittaessa.

Nestekidenäyttö on pimeänä

- Uuni menee valmiustilaan, kun sitä ei käytetä kymmeneen minuuttiin. Kun uuni on valmiustilassa, nestekidenäytön valo sammuu, mutta kaikki toiminnot ovat silti nähtävillä.
- Kytke uuni pois valmiustilasta ja takaisin päälle painamalla  Käynnistys/Peruutus-painiketta ohjauspaneelissa, tai käännä mitä tahansa valitsinta. Näytön valo syttyy uudelleen.

Pizza ei paistu tasaisesti

- Joskus suurikokoiset pizzat saattavat ruskistua epätasaisesti pienikokoisissa uuneissa. Avaa uunin luukku puolivälissä paistoa ja käännä pizzaa 180 astetta, jotta pinta ruskistuu tasaisemmin.

Magneettinen automaattisesti ulos työntävä ritilä työntyy liian pitkälle luukua avatessa

- Avaa uunin luukku aina hitaasti ja hallitusti, kun ritilä on keskitasolla, jotta se ei työnny ulos liian nopeasti.

☼ Sulatuspainikkeen käyttö ei onnistu

- ☼ Sulatuspainike on valittavissa ainoastaan seuraaviin toimintoihin: PAAHTOLEIPÄ, SÄMPYLÄ, LEIVONTA, PIZZA ja ILMAFRITEERAUS. Kun ☼ sulatuspainike valitaan, kypsennysaika määräytyy automaattisesti, jolloin ruoka kypsentyi optimaalisesti.

Uunin luukusta tulee höyryä

- Tämä on normaalia. Luukussa on venttiilit ruuan, kuten jäisen leivän, kosteudesta vapautuvan höyryn poistamiseksi. Ota huomioon, että höyry saattaa olla kuumaa.

Lämmityselementit näyttävät sykkivän

- Element IQ™ hallitsee uunin lämpötilaa säätelemällä lämmityselementtien tehotasoa pienissä sykäyksissä asianmukaisen lämmön ylläpitämiseksi. Tämä on normaalia.

Luukun alta valuu vettä keittiötasolle

- Tämä on normaalia. Paljon kosteutta sisältävät ruuat, kuten jäinen leipä, saattavat aiheuttaa kosteuden tiivistymistä uunissa, jolloin vettä saattaa valua luukun alta.

MAHDOLLINEN ONGELMA

HELPPO RATKAISU

Näytöllä näkyvä lämpötila ei vastaa uunista mitattua lämpötilaa

- Sen varmistamiseksi, että lämpötilamitat on standardisoitu, uunin lämpötilat on kalibroitu PAAHTOLEIPÄ-asennossa (keskiritilän keskiosassa ilman tarjontia). Tarkista lämpötila uudelleen tässä asennossa ja pidä huoli, ettet avaa uunin luukkuja 30 minuuttiin, sillä lämpö karkaa joka kerta, kun luukku avataan. Ota huomioon, että kuulet esilämmityksen äänimerkin, kun 75 % tavoitelämpötilasta on saavutettu.

Esilämmityksen äänimerkki kuuluu alemmassa lämpötilassa kuin mitä näkyy nestekidenäytöllä

- Kuulet esilämmityksen äänimerkin, kun 75 % tavoitelämpötilasta on saavutettu. Näin saavutetaan nopein yhteisaika esilämmitykselle ja kypsennykselle.
- Tämä johtuu siitä, että esilämmityksen äänimerkki kertoo käyttäjälle, milloin luukun voi avata ja ruuan asettaa uuniin, jolloin uunin lämpötila laskee aina merkittävästi. Jos äänimerkki kuuluisi vasta, kun täysi tavoitelämpötila olisi saavutettu, luukun avaamisesta seuraisi kypsennyksen odotusajan piteneminen. Olemme laskeneet, että kun äänimerkki kuuluu jo silloin, kun tavoitelämpötila on 75-prosenttisesti saavutettu, minkä jälkeen ruoka asetetaan uuniin, tavoitelämpötila saavutetaan jopa kaksi minuuttia nopeammin. Tästä syystä lämpötila nestekidenäytöllä ei täsmää tavoitelämpötilan kanssa, kun kuulet esilämmityksen äänimerkin. Uuni saavuttaa päälle panemisen jälkeen tavoitelämpötilansa keskimäärin 8–10 minuutissa riippuen asetetusta lämpötilasta, kun mukaan lasketaan myös uunin luukun avaaminen esilämmityksen äänimerkin kuulussa.

Näytöllä näkyvä teksti "E01"

- Uunin näytöllä näkyvä teksti "E01" silloin, kun laitteessa ilmenee ongelma, jota ei voi ratkaista asetusten palautuksella. Jos näet tämän tekstin, irrota pistoke välittömästi pistorasiasta ja soita Sagen asiakastukeen.

Näytöllä näkyvä teksti "E02"

- Uunin näytöllä näkyvä teksti "E02" silloin, kun laitteessa ilmenee ongelma, jota ei voi ratkaista asetusten palautuksella. Jos näet tämän tekstin, irrota pistoke välittömästi pistorasiasta ja soita Sagen asiakastukeen.

Näytöllä näkyvä teksti "E03"

- Uunin näytöllä näkyvä teksti "E03", jos uunin lämpötila ylittää asetetun enimmäisrajan. Irrota pistoke pistorasiasta ja anna uunin jäähtyä 15 minuuttia. Kytke sitten pistoke takaisin pistorasiaan.
- Soita Sagen asiakastukeen, jos edelleen näet tekstin "E03".

Näytöllä näkyvä teksti "E05"

- Uunin näytöllä näkyvä teksti "E05" silloin, kun laitteessa ilmenee ongelma, jota ei voi ratkaista asetusten palautuksella. Jos näet tämän tekstin, irrota pistoke välittömästi pistorasiasta ja soita Sagen asiakastukeen.

Lämpötila vaihtuu, kun painan kiertoilmapainiketta

- Tämä on normaalia. Lämpötila on kalibroitu tasapainottamaan kiertoilmatuuletinta, kun kypsennyskerrat lisääntyvät.



Takuu

2 VUODEN RAJOITETTU TAKUU

Sage Appliances myöntää tälle tuotteelle kotitalouskäytössä määritetyillä alueilla 2 vuoden takuun ostopäivästä lukien.

Takuu kattaa viat, jotka aiheutuvat valmistus- ja materiaalivirheistä. Takuaikana Sage Appliances korjaa, vaihtaa tai hyvittää vialliset tuotteet (Sage Appliancesin harkinnan mukaan).

Kaikki lakisääteiset virhevastuuoikeudet ovat voimassa, eikä valmistajan myöntämä takuu vaikuta niihin. Täydelliset takuehdot ja lisätietoja takuupyynnön tekemisestä on osoitteessa www.sageappliances.com.



Muistiinpanoja



Muistiinpanoja

GBR

BRG Appliances Limited
Unit 3.2, Power Road Studios,
114 Power Road, London, W4 5PY
Freephone (UK Landline): 0808 178 1650
Mobile Calls (National Rate): 0333 0142 970

DEU

AUT

Sage Appliances GmbH
Campus Fichtenhain 48, 47807 Krefeld,
Deutschland
Deutschland: 0800 505 3104
Österreich: 0800 80 2551

FRA

Sage Appliances France SAS
Siège social: 66 avenue des Champs
Élysées – 75008 Paris
879 449 866 RCS Paris
France: 0800 903 235

IRE

Ireland
1800 932 369

ITL

Italy
800 909 773

BEL

Belgium
0800 54 155

NLD

Netherlands
0800 020 1741

LUX

Luxembourg
0800 880 72

CHE

Switzerland
0800 009 933

ESP

Spain
0900 838 534

POR

Portugal
0800 180 243

NO

Norway
80 024 976

SE

Sweden
0200 123 797

DK

Denmark
080 820 827

FI

Finland
0800 412 143

Sage®

www.sageappliances.com

Registered in England & Wales No. 8223512
Registered in Germany No. HRB 81309 (AG Düsseldorf)
Registered in France No. 879 449 866 RCS

EN Due to continued product improvement, the products illustrated or photographed in this document may vary slightly from the actual product.

DEU Aufgrund unserer kontinuierlichen Produktverbesserungen kann die hier gezeigte Abbildung geringfügig vom tatsächlichen Produkt abweichen.

FRA En raison de leur amélioration continue, les produits représentés ou photographiés dans le présent document peuvent différer légèrement du produit réel.

ITL A causa del continuo miglioramento dei prodotti, il prodotto descritto o illustrato in questo documento può variare leggermente rispetto al prodotto reale.

NLD Vanwege voortdurende productverbeteringen, kunnen de afgebeelde producten in dit document licht afwijken van het eigenlijke product.

ESP Perfeccionamos nuestros productos continuamente, por lo que el artículo podría diferir ligeramente de la ilustración o la fotografía en este documento.

POR Devido à melhoria contínua dos produtos, os produtos ilustrados ou fotografados neste documento podem variar ligeiramente do produto real.

DK På grund af løbende produktudvikling kan de illustrerede eller fotograferede produkter i dette dokument variere en smule fra det faktiske produkt.

SE På grund av kontinuerlig produktförbättring kan produkterna som visas i illustrationerna och fotografierna i detta dokument skilja sig något från den faktiska produkten.

FI Jatkuvan tuotekehittelyn seurauksena kuvituksen tuotteet eivät välttämättä ole täysin samankaltaisia kuin varsinaisen tuote.

NO På grunn av kontinuerlig produktutvikling kan produktene som er vist eller avfotografert i dette dokumentet, variere noe fra det faktiske produktet.

Copyright BRG Appliances 2021

SOV860 UG7 – A21