

the Dose Control™ Pro

SCG600



EN QUICK GUIDE

DK QUICK GUIDE

SE QUICK GUIDE

NO QUICK GUIDE

FI PIKAOPAS

Sage®

2	Sage® Recommends Safety First
5	Getting To Know Your New Appliance
6	Operating Your New Appliance
10	Care, Cleaning & Storage
11	Troubleshooting
12	Guarantee

SAGE® RECOMMENDS SAFETY FIRST

At Sage® we are very safety conscious. We design and manufacture appliances with your safety foremost in mind. In addition, we ask that you exercise a degree of care when using any electrical appliance and adhere to the following precautions.

IMPORTANT SAFEGUARDS

**READ ALL INSTRUCTIONS
BEFORE USE AND SAVE
FOR FUTURE REFERENCE**

- A downloadable version of this document is also available at sageappliances.com

- Before using the first time ensure your electricity supply is the same as shown on the label on the underside of the appliance.
- Remove and safely discard any packaging materials before first use.
- To eliminate a choking hazard for young children, safely discard the protective cover fitted to the power plug.
- This appliance is for household use only. Do not use the appliance for anything other than its intended use. Do not use in moving vehicles or boats. Do not use outdoors. Misuse may cause injury.
- Fully unwind the power cord before operating.
- Position the appliance on a stable, heat resistant, level, dry surface away from the edge and do not operate on or near a heat source such as a hot plate, oven or gas hob.
- Do not let the power cord hang over the edge of a bench or table, touch hot surfaces or become knotted.
- Do not leave the appliance unattended when in use.
- Always ensure the appliance is turned OFF, unplugged at the power outlet and has been

WE RECOMMEND SAFETY FIRST

- allowed to cool before cleaning, attempting to move or storing.
- Always turn the appliance to the OFF position, switch off at the power outlet and unplug at the power outlet when the appliance is not in use.
 - Do not use the appliance if the power cord, plug, or appliance becomes damaged in any way. If damaged and maintenance other than cleaning is required please contact Sage Customer Service or go to sageappliances.com
 - Any maintenance other than cleaning should be performed by an authorised Sage® service centre.
 - Children should not play with the appliance.
 - Cleaning of the appliance should not be carried out by children unless they are 8 years or older and supervised.
 - The appliance and its cord should be kept out of reach of children aged 8 years and younger.
 - The installation of a residual current safety switch is recommended to provide additional safety when using all electrical appliances. Safety switches with a rated operating current not more than 30mA are recommended. Consult an electrician for professional advice.
 - Do not use attachments other than those provided with the appliance.
 - Do not attempt to operate the appliance by any method other than those described in this booklet.
 - Do not move the appliance whilst in operation.
 - Do not touch hot surfaces. Allow the appliance to cool down before moving or cleaning any parts.
 - This appliance shall not be used by children. Keep the appliance and its cord out of reach of children.
 - This appliance can be used by persons with reduced physical, sensory or mental capabilities or a lack of experience and knowledge, only if they have been given supervision or instruction concerning use of the appliance in a safe way and understand the hazards involved.
 - Do not operate the grinder without the hopper lid in position. Keep fingers, hands, hair, clothing and utensils away from the hopper during operation.

WE RECOMMEND SAFETY FIRST



The symbol shown indicates that this appliance should not be disposed of in normal household waste.

It should be taken to a local authority waste collection centre designated for this purpose or to a dealer providing this service. For more information, please contact your local council office.



To protect against electric shock, do not immerse the power plug, cord or appliance in water or any liquid.

FOR HOUSEHOLD USE ONLY SAVE THESE INSTRUCTIONS

GETTING TO KNOW YOUR NEW APPLIANCE

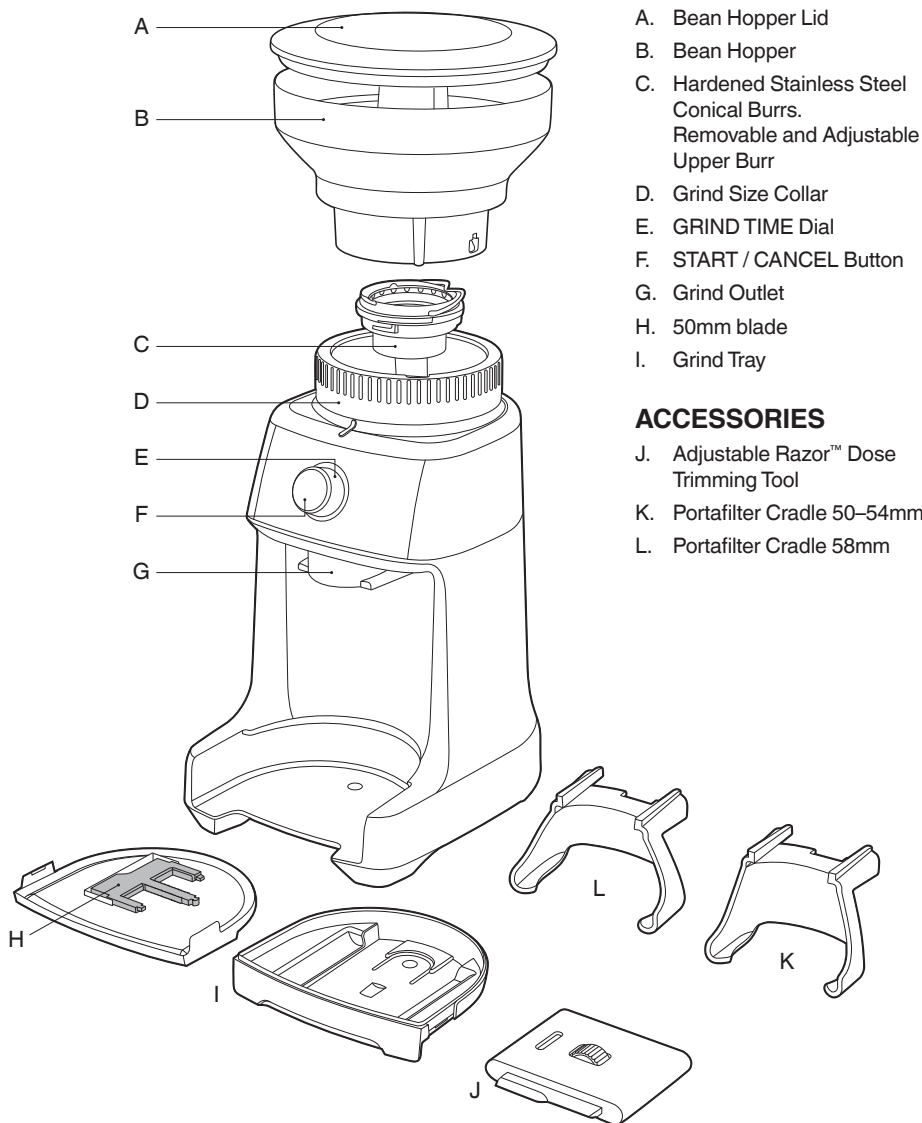

CE Rating Information
 220–240V ~ 50Hz 130W

OPERATING YOUR NEW APPLIANCE

BEFORE FIRST USE

Remove and safely discard all promotional labels and packing materials attached to your Sage® appliance. Wash hopper, and cradles in warm soapy water and dry thoroughly. Wipe exterior of grinder with a soft damp cloth and dry thoroughly. Place grinder on flat level surface and plug power cord into 220-240V outlet and switch Power 'ON'.

ASSEMBLING YOUR SAGE CONTROL DOSE™ PRO

Bean Hopper

Align tabs on the base of the bean hopper and insert hopper into position. Holding the hopper, press down firmly and turn the bean hopper dial 45° to lock into position.

A "click" sound will be heard when the hopper is properly locked in place.

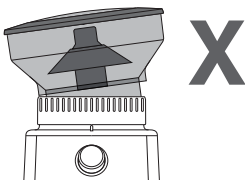
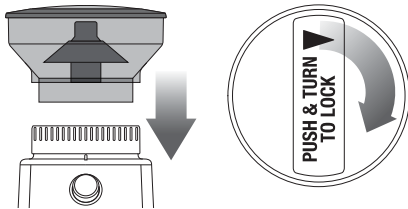

Ensure the hopper and the Grind Size Collar is aligned properly.

Fill with fresh coffee beans and secure lid on top of bean hopper.

NOTE

If the bean hopper has not been locked into position, the GRIND TIME dial will not be illuminated.

GRINDING FOR ESPRESSO COFFEE

Use single wall filter baskets when grinding fresh coffee beans. Use the finer 1–25 settings in the ESPRESSO range.

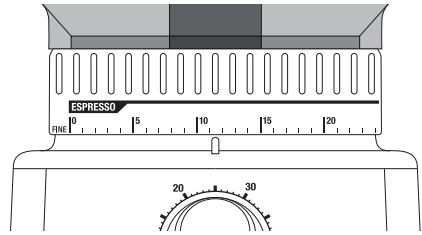

Step 1:

Insert the appropriate portafilter cradle size. Insert your portafilter into the cradle.

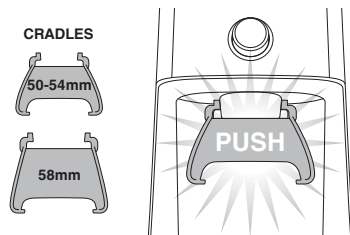

Step 2:

Selecting Grind Amount

Select the desired amount of ground coffee required by turning the GRIND TIME dial.

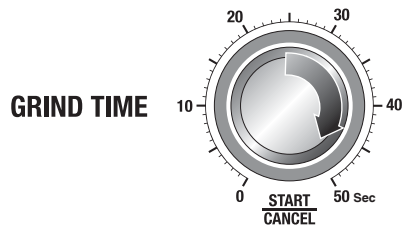

Step 3:

Tamping the Ground Coffee

After dosing the portafilter with freshly ground coffee, tamp down with between 15-20kg of pressure.

OPERATING YOUR NEW APPLIANCE

Step 4:

Trimming the Dose

The adjustable Razor™ Dose Trimming Tool allows you to trim the puck to the right level for a consistent extraction.

Select the correct width blade of the Razor™ to match the diameter of your filter basket. The Razor™ has three blades of varying widths: 58mm, 54mm and 50mm. The 58mm and 54mm are already fitted within the Razor™ body. The 50mm is separate.

If you require the 50mm blade, turn the adjustment dial past #1 until the 54mm blade is fully extended and able to be pulled from the body.

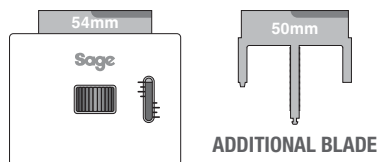

If you require the 50mm blade, turn the Adjustable Dial past #1 until the 54mm blade is fully extended and able to be pulled from the body.

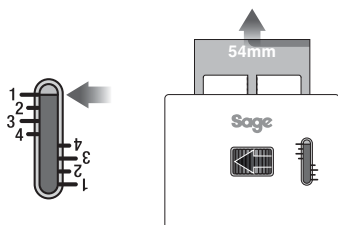

NOTE

The Adjustable Dial may feel tight as you continue to wind it towards the end of its travel.

Insert the 50mm blade into the body. Wind the Adjustable Dial until the blade is retracted past #4. Press the 50mm and 58mm blades at the same time, towards the centre of the body until a “click” sound can be heard.

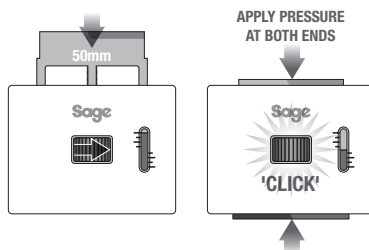

Adjust the Razor™ to the setting in the table below for your Sage® espresso machine. This is a starting point for your dose height.

Sage® Espresso Machine	Portafilter Size	Dose Height
Model name starting with “SES9”	58mm	2
Model name starting with “SES8”	54mm	2.5

After tamping the coffee, insert the Razor™ into the filter basket until it rests on the rim of the basket. The blade of the dosing tool should penetrate the surface of the tamped coffee.

If the blade does not penetrate the surface of the tamped coffee, your coffee is under dosed. Increase the amount of dosed coffee by adjusting the GRIND TIME dial.

Rotate the Razor™ back and forth while holding the portafilter on an angle over the knock box to trim off a little excess coffee.

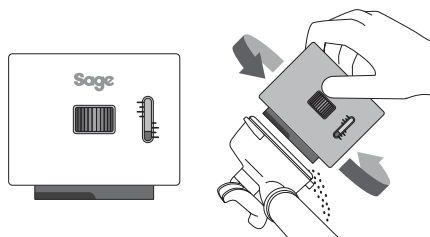

OPERATING YOUR NEW APPLIANCE

Step 5:

Select Your Grind Size

For espresso, we recommend starting with grind size setting 15 and rotating the Hopper (to adjust the Grind Size Collar) either coarser or finer.

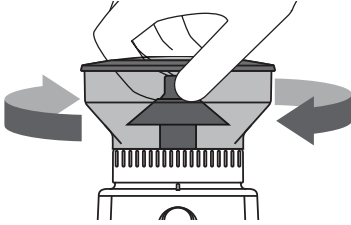

NOTE

If the Grind Size Collar is tight, run the grinder by pressing the START / CANCEL button while turning the Hopper. This will release coffee grounds caught between the burrs.

GRINDING INTO A GRINDS CONTAINER OR COFFEE FILTER

Step 1:

Remove cradle by sliding out from under the grind outlet.

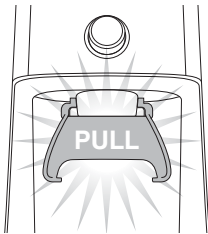

Place your container or coffee filter directly under grind outlet.

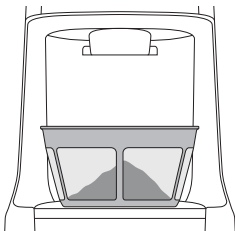

Step 2:

Select the required amount of ground coffee by rotating the GRIND TIME dial.

Step 3:

Select Your Grind Size

Rotate the Hopper to adjust the Grind Size Collar until it reaches the required brewing method range.

FEATURES OF YOUR SAGE DOSE CONTROL™ PRO

Pause Function

You can pause the grinder during operation, allowing you to collapse or settle the coffee in the Portafilter.

- Press the START / CANCEL button to start the grinding operation.
- During grinding, press the START / CANCEL button to pause the grinding operation for up to 10 seconds.

The START / CANCEL button will slowly flash while paused.

- Press START / CANCEL again within this time to resume grinding the remaining dose. Or press and hold the START / CANCEL button for 1 second to cancel.

Manual

Grinding manually allows you to have complete control over how much coffee is dispensed.

- Press and hold the START / CANCEL button to grind for as long as you require.
- Release START / CANCEL button to stop grinding.

OPERATING YOUR NEW APPLIANCE

COFFEE CHART*

Brewing Method	Espresso	Percolator	Drip	French Press or Plunger
Grind Size	Fine	Medium	Medium Coarse	Coarse
Grind Setting	1-25	26-34	35-45	46-55
Amount (Shot / Cup)	6 secs per shot 10 secs per 2 shots	3 secs per cup	3 secs per cup	2 secs per cup

*This coffee chart should be used as starting point to adjust your grind time and / or size, as both may vary when using different coffee bean types, age and degree of roast.

ADJUSTING CONICAL BURRS

Some types of coffee may require a wider grind range to achieve an ideal extraction or brew. A feature of your Dose Control™ Pro is the ability to extend this range with an adjustable upper burr.

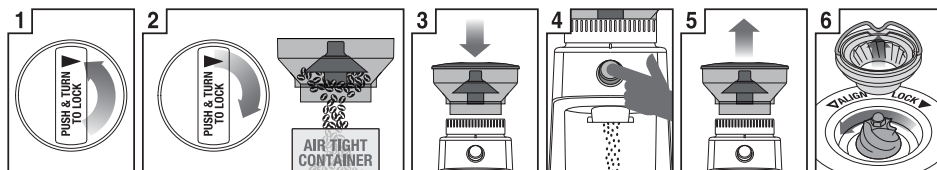

1 Unlock hopper

2 Hold hopper over container & turn dial to release beans into container

3 Align hopper into position

4 Run grinder until empty

5 Remove hopper

6 Remove upper burr

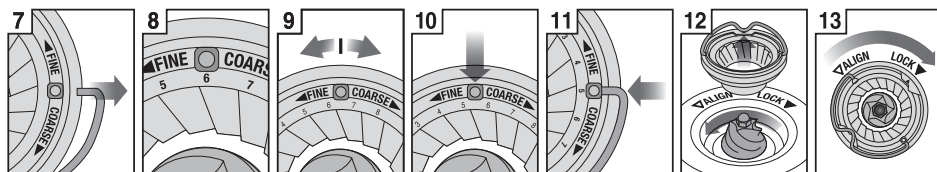

7 Remove wire handle from both sides of the burr

8 Default setting is 6

9 Move adjustable top burr, 1 number, coarser or finer

10 Align the number with the handle opening

11 Insert wire handle from both sides of the burr

12 Push upper burr firmly into position

13 Lock upper burr

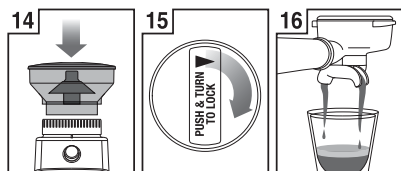

14 Align hopper into position

15 Press down firmly & rotate to lock into position

16 Check your extraction

CARE, CLEANING & STORAGE

CARE, CLEANING & STORAGE

1. Empty beans from the hopper and grind out any excess beans (see below).
2. Unplug power cord from power outlet before cleaning.
3. Wash the hopper lid and bean hopper in warm soapy water, rinse and dry thoroughly.
4. Wipe and polish exterior of appliance with a soft damp cloth.

NOTE

Do not use alkaline or abrasive cleaning agents, steel wool scouring pads, as these can damage the surface.

NOTE

Please do not clean any grinder parts or accessories in the dishwasher.

CLEANING CONICAL BURRS

Regular cleaning helps the burrs achieve consistent grinding results which is especially important when grinding for espresso coffee.

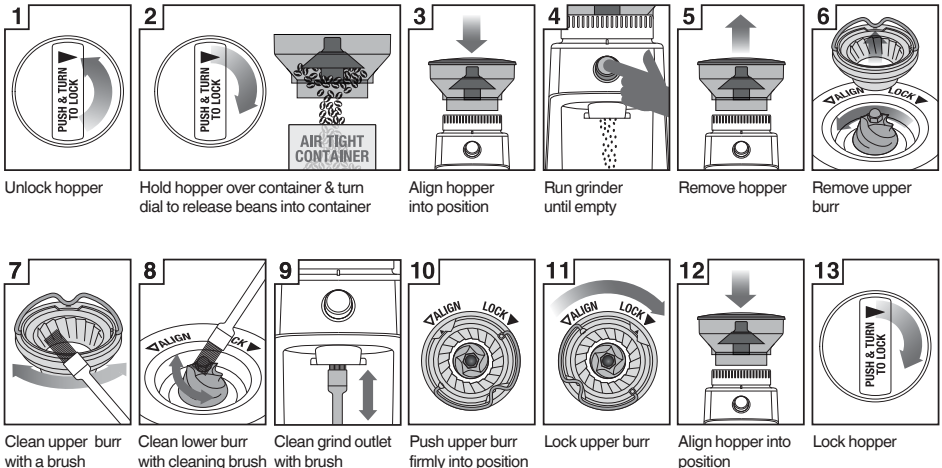

TROUBLESHOOTING

PROBLEM	POSSIBLE CAUSE	WHAT TO DO
Grinder does not start after pressing START / CANCEL button	<ul style="list-style-type: none"> Grinder not plugged in. Bean hopper not attached correctly. Grinder has overheated. GRIND TIME dial is on 0 seconds. 	<ul style="list-style-type: none"> Plug power cord into power outlet. Lock bean hopper into position. Refer to the Bean Hopper section on page 6. Leave for 20 minutes to cool down before using again. Rotate the GRIND TIME dial to increase grind time.
Motor starts but no ground coffee coming from grind outlet	<ul style="list-style-type: none"> No coffee beans in bean hopper. Grinder / bean hopper is blocked. 	<ul style="list-style-type: none"> Fill bean hopper with fresh coffee beans. Remove bean hopper. Inspect bean hopper and burrs for blockage. Refer to the Cleaning Conical Burrs section on page 10.
Can't adjust the Grind Size Collar	<ul style="list-style-type: none"> Grind Size Collar too tight. Coffee beans and grinds caught in the burrs. Hopper not installed correctly. 	<ul style="list-style-type: none"> Rotate the Bean Hopper to turn the Grind Size Collar to adjust grind settings. Run the grinder by pressing the START / CANCEL button while turning the Hopper. Unlock the hopper and install as per instruction. Refer to the Bean Hopper section on page 6.
Unable to lock bean hopper into position	<ul style="list-style-type: none"> Coffee beans obstructing bean hopper locking device. 	<ul style="list-style-type: none"> Remove bean hopper. Clear coffee beans from top of burrs. Re-lock the hopper into position & try again.
Not enough / too much coffee grind	<ul style="list-style-type: none"> Grind amount requires adjustment. 	<ul style="list-style-type: none"> Use GRIND TIME dial to fine tune the amount more or less.
Portafilter overfills		<ul style="list-style-type: none"> It is normal for the correct amount of coffee to appear overfilled in your portafilter. Untamped coffee has approximately three times the volume of tamped coffee.
Emergency stop?		<ul style="list-style-type: none"> Press the START / CANCEL button to pause operation. Unplug power cord from power outlet.

GUARANTEE

2 YEAR LIMITED GUARANTEE

Sage Appliances guarantees this product for domestic use in specified territories for 2 years from the date of purchase against defects caused by faulty workmanship and materials. During this guarantee period Sage Appliances will repair, replace, or refund any defective product (at the sole discretion of Sage Appliances).

All legal warranty rights under applicable national legislation will be respected and will not be impaired by our guarantee. For full terms and conditions on the guarantee, as well as instructions on how to make a claim, please visit www.sageappliances.com.

NOTES

- 14 Sage® anbefaler sikkerhed frem for alt
- 17 Lær dit nye apparat at kende
- 18 Betjening af din nye maskine
- 22 Vedligeholdelse, rengøring og opbevaring
- 23 Fejlfinding
- 24 Garanti

SAGE® ANBEFALER SIKKERHED FREM FOR ALT

Hos Sage® er vi meget sikkerhedsbevidste. Vi designer og fremstiller vores produkter med vægt på sikkerheden. Derudover beder vi om, at du udviser varsomhed, når du bruger elapparater og overholder de følgende forholdsregler.

VIGTIGE SIKKERHEDSOPLYSNINGER

LÆS HELE BRUGSANVISNINGEN, FØR APPARATET TAGES I BRUG, OG GEM BRUGSANVISNINGEN

- Du kan også downloade denne brugsanvisning på sageappliances.com

- Før maskinen tages i brug første gang, skal du sikre, at din elforsyning er den samme som vist på mærkaten i bunden af apparatet.
- Fjern al emballage og indpakning, før du bruger maskinen første gang.
- Bortskaf beskyttelsesindpakningen omkring stikket på forsvarlig vis, da børn kan blive kvælt, hvis de putter det i munden.
- Dette apparat er kun til husholdningsbrug. Brug ikke apparatet til andet end det tiltænkte formål. Brug ikke apparatet i køretøjer eller både i bevægelse. Brug den ikke udendørs. Forkert brug kan medføre personskader.
- Elledningen skal være viklet helt ud før brug.
- Placer apparatet på en stabil, varmekfast, lige og tør overflade med god afstand til kanten, og brug ikke apparatet nær en varmekilde som f.eks. en varmeplade, ovn eller et gasblus.
- Sørg for, at elledningen ikke hænger ud over bordkanten, er i kontakt med varme overflader eller er viklet sammen.
- Lad ikke maskinen være uden opsyn, når den er i brug.

VI ANBEFALER SIKKERHED FREM FOR ALT

- Kontrollér altid, at maskinen er slået fra, at stikket er taget ud, og at maskinen er kølet af, før du rengør eller flytter den.
 - Sluk altid for maskinen ved at sætte den i OFF-position, slå strømmen fra, og tag stikket ud af stikkontakten, når maskinen ikke er i brug.
 - Brug ikke maskinen, hvis elledningen, stikket eller maskinen på nogen måde bliver beskadiget. Hvis maskinen eller tilbehøret bliver beskadiget og der kræves anden vedligeholdelse end blot rengøring, skal du kontakte Sage Kundeservice eller gå til sageappliances.com.
 - Al anden vedligeholdelse end almindelig rengøring skal foretages af et autoriseret Sage®-servicecenter.
 - Børn må ikke lege med maskinen.
 - Rengøring af maskinen må ikke udføres af børn, medmindre de er over 8 år og under opsyn af en voksen.
 - Maskinen og dens ledning skal være utilgængelige for børn under 8 år.
 - Det anbefales at installere en sikkerhedskontakt for reststrøm som ekstra sikkerhedsforanstaltning ved brug af alle elapparater.
- Det anbefales at bruge sikkerhedskontakter med en maksimal arbejdsstrøm på ikke over 30 mA. Kontakt en elektriker for at få professionel hjælp.
- Brug ikke andet udstyr end det, som følger med maskinen.
 - Forsøg ikke at betjene maskinen på anden måde end som beskrevet i denne vejledning.
 - Flyt ikke maskinen, mens den er i brug.
 - Rør ikke ved de varme overflader. Lad maskinen køle af, før du flytter eller rengør dele.
 - Denne maskine må ikke bruges af børn. Maskinen og dens ledning skal være uden for rækkevidde for børn.
 - Maskinen er ikke beregnet til brug af personer med nedsatte fysiske, sensoriske eller mentale evner, eller manglende erfaring og viden – medmindre de er blevet vejledt og instrueret af en person med ansvar for deres sikkerhed, og de forstår de involverede faremomenter.
 - Kør ikke kværnen, uden at låget på beholderen sidder på plads. Hold fingre, hænder, hår, tøj og redskaber væk fra beholderen, når maskinen kører.



Det viste symbol angiver, at dette apparat ikke må  bortskaffes som almindeligt husholdningsaffald. Den skal afleveres på en lokal genbrugsstation eller hos en forhandler, som tilbyder denne service. Kontakt de lokale myndigheder for at få yderligere oplysninger.



For at undgå elektrisk stød må hverken stik, ledning eller maskinen nedsænkes i vand eller andre væsker.

**KUN TIL HUSHOLDNINGSBRUG
GEM DISSE INSTRUKTIONER**

LÆR DIT NYE APPARAT AT KENDE

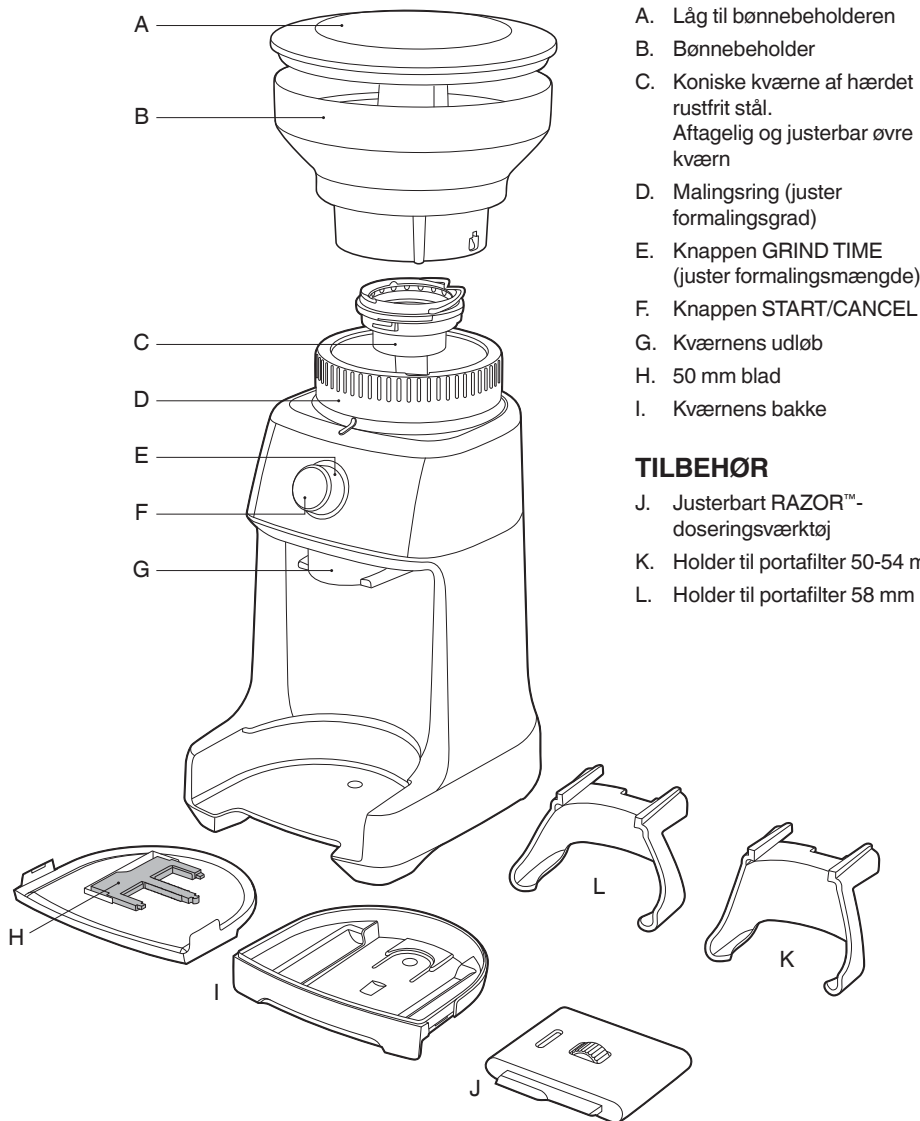

- A. Låg til bønnebeholderen
- B. Bønnebeholder
- C. Koniske kværne af hærdet rustfrit stål. Aftagelig og justerbar øvre kværn
- D. Malingsring (juster formulingsgrad)
- E. Knappen GRIND TIME (juster formulingsmængde)
- F. Knappen START/CANCEL
- G. Kværnens udløb
- H. 50 mm blad
- I. Kværnens bakke

TILBEHØR

- J. Justerbart RAZOR™-doseringsværktøj
- K. Holder til portafilter 50-54 mm
- L. Holder til portafilter 58 mm

BETJENING AF DIN NYE MASKINE

FØR FØRSTE BRUG

Fjern og bortskaf alle reklameetiketter og indpakningsmateriale på og omkring dit Sage®-apparat. Vask beholderen og holderne i varmt sæbevand og tør grundigt af. Tør kværnens yderside af med en blød, fugtig klud, og tør grundigt af. Placer kværnen på en flad overflade og sæt ledningen i en 220-240 V stikkontakt, og tænd for den.

SÅDAN SAMLES DIN SAGE CONTROL DOSE™ PRO

Bønnebeholder

Ret tappene i bunden af bønnebeholderen ind og sæt beholderen i. Hold beholderen, og tryk den godt ned. Drej derefter bønnebeholderens knap 45 grader for at låse den på plads.

Der lyder et klik, når beholderen er korrekt låst på plads.

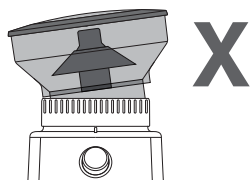
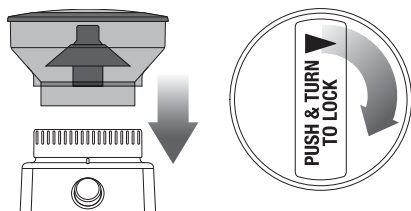

Sørg for, at beholderen og malingsringen er korrekt justeret.

Fyld bønnebeholderen med friske kaffebønner og luk låget.

BEMÆRK

Hvis bønnebeholderen ikke er låst på plads, vil knappen GRIND TIME ikke være belyst.

MALING TIL ESPRESSO

Brug enkeltfilterkurve, når der males friske kaffebønner. Brug de finere 1-25 indstillinger i ESPRESSO-intervallet.

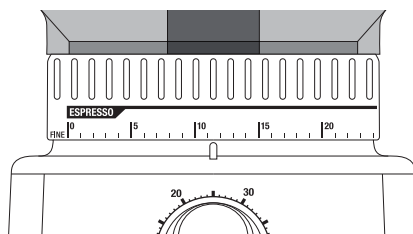

Trin 1:

Indsæt den passende holder til portafilteret. Sæt portafilteret i holderen.

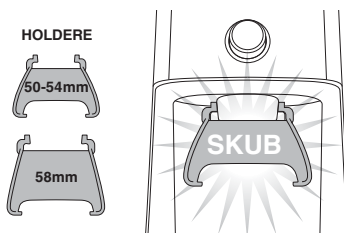

Trin 2:

Valg af mængde

Vælg den ønskede mængde malet kaffe ved at dreje på knappen GRIND TIME.

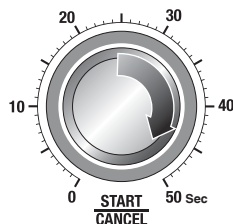

Trin 3:

Stampning af den malede kaffe

Når den malede kaffe er kommet i portafilteret, skal du stampe kaffen med et tryk på 15-20 kg.

BETJENING AF DIN NYE MASKINE

Trin 4:

Tilretning af doseringen

Med det justerbare Razor™-doseringsværktøj kan du justere kaffepucken til det rette niveau for at opnå en ensartet ekstraktion.

Vælg den rette bladbredde på Razor™, som passer til filterkurvens diameter. Razor™ har tre forskellige bladbredder: 58 mm, 54 mm og 50 mm. 58 mm og 54 mm er allerede monteret i Razor™. 50 mm medfølger separat.

Hvis du har brug for 50 mm-bladet, skal du dreje justeringsknappen forbi nr. 1, indtil 54 mm-bladet er helt udstrakt og kan trækkes ud.

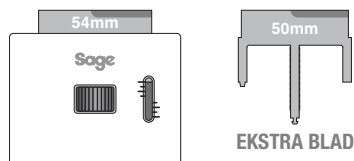

Hvis du har brug for 50 mm-bladet, skal du dreje den justerbare knap forbi nr. 1, indtil 54 mm-bladet er helt udstrakt og kan trækkes ud fra maskinen.

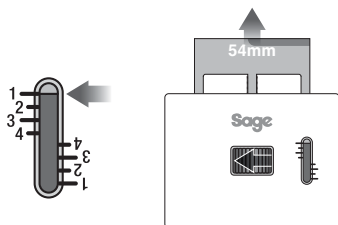

BEMÆRK

Den justerbare knap kan føles stram, mens du fortsætter med at dreje den mod slutningen på dens bane.

Indsæt 50 mm-bladet i maskinen. Drej den justerbare knap, indtil bladet trækkes tilbage forbi nr. 4. Tryk 50 mm- og 58 mm-bladet samtidig mod midten af maskinen, indtil der høres et klik.

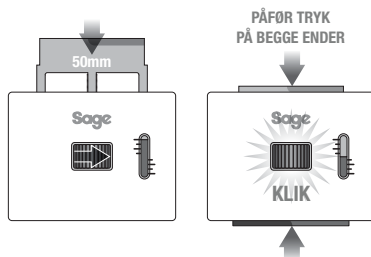

Juster Razor™ til indstillingen i nedenstående tabel til din Sage®-espressomaskine. Dette er udgangspunktet for din doseringsmængde.

Sage®-espressomaskine	Filterstørrelse	Dosisstørrelse
Modelnavn starter med "SES9"	58 mm	2
Modelnavn starter med "SES8"	54 mm	2.5

Sæt Razor™ i filterkurven, så den hviler på kanten af kurven, når kaffen er stampet. Bladet på doseringsværktøjet skal nå gennem overfladen på den stampede kaffe.

Hvis bladet på doseringsværktøjet ikke når gennem overfladen på den stampede kaffe, er kaffen underdoseret. Forøg mængden af doseret kaffe ved at justere knappen GRIND TIME.

Fjern lidt overskydende kaffe ved at dreje Razor™ frem og tilbage, mens du holder portafilteret i en vinkel over knock box-kassen.

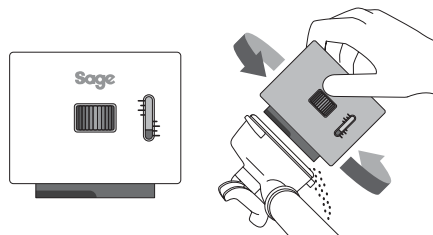

BETJENING AF DIN NYE MASKINE

Trin 5:

Vælg malingsgrad

Til espresso anbefaler vi at starte med malingsgrad 15 og at dreje beholderen (for at justere malingsringen) til enten grovere eller finere.

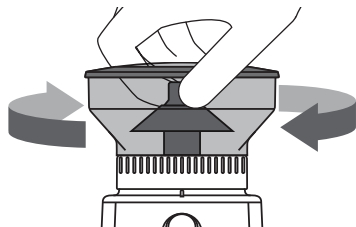

BEMÆRK

Hvis malingsringen er stram, skal du starte og slukke kværnen ved at trykke på START/CANCEL, mens du drejer beholderen. Dette frigør kaffebønner, der sidder fast mellem kværnene.

MALING I EN BØNNEBEHOLDER ELLER ET KAFFEFILTER

Trin 1:

Fjern holderen ved at trække den ud fra kværnens udløb.

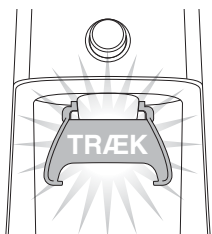

Placer din beholder eller dit kaffefilter direkte under kværnens udløb.

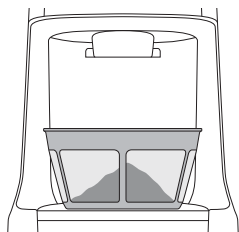

Trin 2:

Vælg den ønskede mængde malet kaffe, ved at dreje på knappen GRIND TIME.

Trin 3:

Vælg malingsgrad

Drej beholderen for at justere malingsringen, indtil den når det ønskede brygningsmetodeområde.

FUNKTIONER PÅ DIN SAGE DOSE CONTROL™ PRO

Pausefunktion

Du kan standse kværnen under drift, så du kan lade kaffen synke sammen eller lægge sig ned i portafilteret.

- Tryk på knappen START/CANCEL for at starte malingen.
- Under malingen kan du trykke på knappen START/CANCEL for at standse malingen i op til 10 sekunder.

Knappen START/CANCEL blinker langsomt, når kværnen er på pause.

- Tryk på START/CANCEL igen inden for denne tid for at genoptage malingen af den resterende dosering. Eller tryk knappen START/CANCEL ned i 1 sekund for at annullere.

Brugervejledning

Manuel maling giver dig fuldstændig kontrol over, hvor meget kaffe der doseres.

- Tryk knappen START/CANCEL ned for at male i så lang tid, du ønsker.
- Slip knappen START/CANCEL for at holde op med at male.

BETJENING AF DIN NYE MASKINE

KAFFESKEMA*

Brygningsmetode	Espresso	Perkolator	Dryp	Stempelkande
Malingsgrad	Fin	Medium	Mellemgrov	Grov
Malingsindstilling	1-25	26-34	35-45	46-55
Mængde (skud/kop)	6 sekunder pr. skud 10 sekunder pr. 2 skud	3 sekunder pr. kop	3 sekunder pr. kop	2 sekunder pr. kop

*Dette kaffeskema skal bruges som udgangspunkt for at justere malingsvarighed og/eller -grad, da begge kan variere, når du bruger forskellige kaffebønner, alder og ristningsgrad.

JUSTERING AF DE KONISKE KVÆRNE

Visse typer kaffe kræver en anden malingsgrad for at kunne opnå en ideel ekstraktion eller brygning. En af funktionerne i Dose Control™ Pro er muligheden for at udvide dette interval med en justerbar øvre kværn.

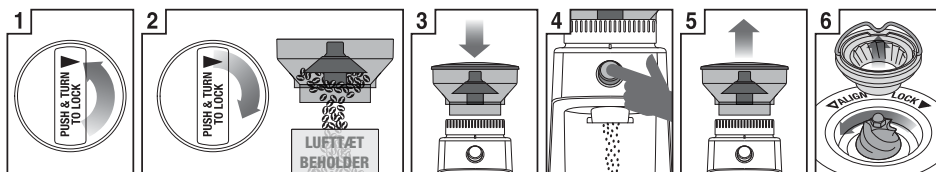

1 Lås op for beholderen

2 Hold beholderen over beholderen, og drej knappen for at tømme bønnerne ned i beholderen

3 Sæt beholderen på plads.

4 Kør kværn indtil tom

5 Fjern beholderen

6 Fjern øverste kværn

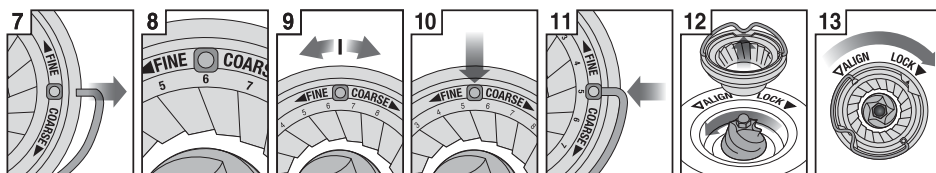

7 Fjern trådhåndtaget fra begge sider af kværnen

8 Standardindstillingen er 6

9 Flyt den justerbare øvre kværn, 1 tal, grovere eller finere

10 Juster tallet med håndtagets åbning

11 Isæt trådhåndtaget fra begge sider af kværnen

12 Skub øverste kværn fast på plads

13 Lås øverste kværn

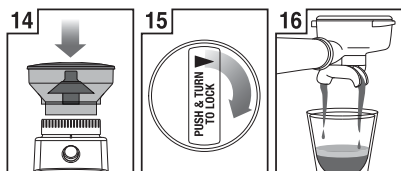

14 Sæt beholderen på plads.

15 Tryk godt ned, og drej for at låse den på plads

16 Tjek ekstraktionen

VEDLIGEHOLDELSE, RENGØRING OG OPBEVARING

VEDLIGEHOLDELSE, RENGØRING OG OPBEVARING

1. Tøm bønerne fra beholderen og mal eventuelle overskydende bønner (se nedenfor).
2. Træk ledningen ud af stikkontakten før rengøring.
3. Vask beholderlåget og bønnebeholderen i varmt sæbevand, skyl og tør grundigt.
4. Aftør og poler yderside af maskinen med en blød, fugtig klud.

BEMÆRK

Brug ikke alkaliske eller slibende rengøringsmidler, ståuld eller skuresvampe, eftersom disse kan beskadige overfladen.

BEMÆRK

Ingen af kværnens dele eller tilbehør må komme i opvaskemaskinen.

RENGØRING AF DE KONISKE KVÆRNE

Regelmæssig rengøring lader kværnene give ensartede maleresultater, som er særlig vigtigt, når der males espressokaffe.

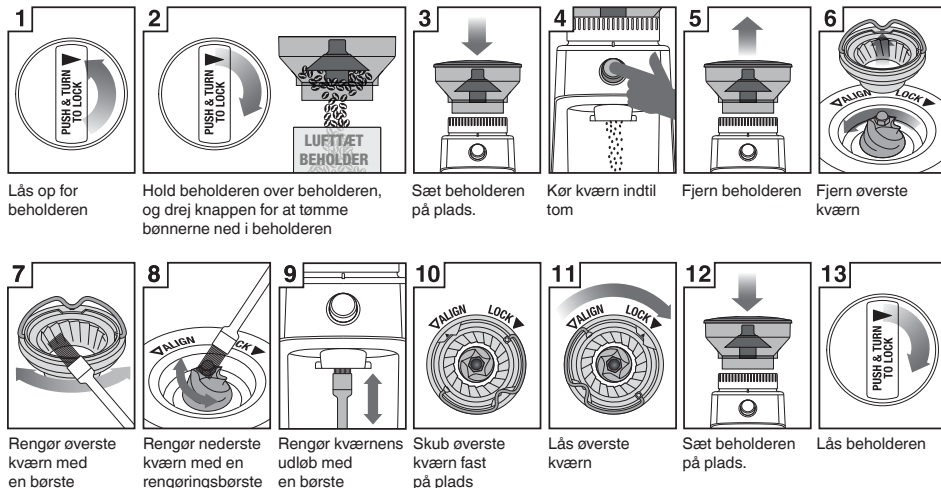

FEJLFINDING

PROBLEM	MULIG ÅRSAG	DET SKAL DU GØRE
Kværnen starter ikke efter at der er trykket på knappen START/CANCEL	<ul style="list-style-type: none"> • Kværnen er ikke sat i stikkontakten. • Bønnebeholderen er ikke fastgjort korrekt. • Kværnen er overophedet. • Knappen GRIND TIME er på 0 sekunder. 	<ul style="list-style-type: none"> • Sæt ledningen i en stikkontakt. • Lås bønnebeholderen på plads. Se afsnittet Bønnebeholder på side 18. • Lad den køle af i 20 minutter, inden den bruges igen. • Drej knappen GRIND TIME for at øge maletiden.
Motoren starter, men der kommer ikke noget malet kaffe ud af kværnen	<ul style="list-style-type: none"> • Der er ingen kaffebønner i bønnebeholderen. • Kværnen/bønnebeholderen er blokeret. 	<ul style="list-style-type: none"> • Fyld bønnebeholderen med friske kaffebønner. • Fjern bønnebeholderen. Undersøg bønnebeholderen og kværnene for blokeringer. Se afsnittet rengøring af koniske kværne på side 22.
Kan ikke justere malingsringen	<ul style="list-style-type: none"> • Malingsringen er for stram. • Kaffebønner sidder fast i kværnene. • Beholderen er ikke monteret korrekt. 	<ul style="list-style-type: none"> • Drej bønnebeholderen for at dreje malingsringen og justere malingsindstillingen. • Du skal køre kværnen ved at trykke på knappen START / CANCEL, mens du drejer beholderen. • Lås op for beholderen og monter den som angivet. Se afsnittet bønnebeholder på side 18.
Kan ikke låse bønnebeholderen på plads	<ul style="list-style-type: none"> • Kaffebønner blokerer låseanordningen i bønnebeholderen. 	<ul style="list-style-type: none"> • Fjern bønnebeholderen. Fjern kaffebønner fra toppen af kværnene. Gentag låsning af beholder og prøv igen.
Ikke nok/ for mange kaffebønner	<ul style="list-style-type: none"> • Malingsmængden skal justeres. 	<ul style="list-style-type: none"> • Brug knappen GRIND TIME til at finjustere mængden til mere eller mindre.
Portafilteret er overfyldt		<ul style="list-style-type: none"> • Det er helt normalt, at portafilteret ser overfyldt ud med den rette mængde malet kaffe. Ustampet kaffe har ca. tre gange mængden af stampet kaffe.
Nødstop?		<ul style="list-style-type: none"> • Tryk på knappen START/CANCEL for at sætte maskinen på pause. • Tag stikket ud af stikkontakten.

2 ÅRS BEGRÆNSET GARANTI

Sage Appliances giver garanti på dette produkt til hjemlig brug i de angivne områder i 2 år fra købsdato på fejl, der er begrundet med dårlig produktion og materialer. Under denne garantiperiode vil Sage Appliances reparere eller refundere alle defekte produkter (efter skøn fra Sage Appliances).

Alle juridiske garantirettigheder underlagt national lovgivning bliver respekteret og vil ikke blive svækket af vores garanti. Gå ind på www.sageappliances.com for at se de komplette vilkår og betingelser samt instruktioner om, hvordan man indgiver en skadesanmeldelse.

NOTER

- 26 Sage® sätter alltid säkerheten först
- 29 Lär känna din nya apparat
- 30 Använda din nya apparat
- 34 Skötsel, rengöring och förvaring
- 35 Felsökning
- 36 Garanti

SAGE® SÄTTER ALLTID SÄKERHETEN FÖRST

På Sage® tar vi säkerheten på allvar. Vi utformar och tillverkar apparater med din säkerhet som högsta prioritet. Vi ber dig därutöver att vara försiktig när du använder elektriska apparater och hålla dig till följande försiktighetsåtgärder.

VIKTIGA SÄKERHETSÅTGÄRDER

LÄS ALLA INSTRUKTIONER INNAN DU ANVÄNDER APPARATEN OCH SPARA DEM

- Det finns även en onlineversion av detta dokument att ladda ner från sageappliances.com

- Innan du använder apparaten för första gången, se till att elförsörjningen är densamma som visas på etiketten på apparatens undersida.
- Ta bort och kassera förpackningsmaterial på ett säkert sätt innan du använder apparaten för första gången.
- Släng transportskyddet som sitter på stickkontakten för att undvika kvävningrisk för små barn.
- Denna apparat är endast avsedd för hushållsbruk. Apparaten får inte användas för något annat ändamål än den är avsedd för. Använd inte i fordon eller båtar som rör sig. Använd inte apparaten utomhus. Felanvändning kan orsaka skada.
- Veckla alltid ut strömkabeln helt innan du använder den.
- Placera apparaten på en stabil, värmebeständig, jämn, torr yta en bit från bordets eller bänkens kant och använd den inte på eller nära en värmekälla, exempelvis spisplatta, ugn eller gasspis.
- Låt inte strömkabeln hänga över bords- eller bänkanter, vidröra heta ytor eller trassla in sig.
- Lämna inte apparaten utan uppsikt när den är inkopplad.

VI SÄTTER ALLTID SÄKERHETEN FÖRST

- Kontrollera alltid att apparaten är avstängd, urkopplad ur eluttaget och har svalnat innan du rengör, flyttar eller förvarar apparaten.
- Stäng alltid av apparaten till OFF-läget, stäng av strömmen och dra ut stickproppen ur eluttaget när apparaten inte används.
- Använd inte apparaten om nätsladden, nätkontakten eller apparaten skadas på något sätt. Om den skadas och annat underhåll än rengöring krävs, kontakta Sage kundservice eller besök sageappliances.com
- Allt annat underhåll än rengöring bör utföras av ett auktoriserat Sage®-servicecenter.
- Låt inte barn leka med apparaten.
- Rengöring av apparaten ska inte utföras av barn såvida de inte är minst 8 år och under en vuxens uppsikt.
- Apparaten och sladden ska hållas utom räckhåll för barn som är under 8 år.
- Vi rekommenderar att du använder en jordfelsbrytare till elektriska apparater för säkerhets skull. Säkerhetsbrytare med en nominell driftström som inte överstiger 30 mA rekommenderas. Kontakta en elektriker för professionell rådgivning.
- Använd inte andra tillbehör än de som medföljer apparaten.
- Försök inte att använda apparaten på annat sätt än det som beskrivs i manualen.
- Flytta inte maskinen medan den är i drift.
- Vidrör inte heta ytor. Låt apparaten svalna innan du flyttar eller rengör några delar.
- Apparaten får inte användas av barn. Apparaten och sladden ska hållas utom räckhåll för barn.
- Apparaten kan användas av personer med nedsatta fysiska, sensoriska eller mentala förmågor eller med brist på erfarenhet och kunskap, om de övervakas eller har fått instruktioner angående hur man använder apparaten på ett säkert sätt och förstår de faror som är förknippade med användningen.
- Använd inte kvarnen utan att bönbehållarens lock sitter på. Håll fingrar, händer, hår, kläder och köksredskap borta från bönbehållaren under användning.



Denna symbol visar att apparaten inte bör kastas i hushållssoporna. Den ska tas till en återvinningscentral, eller till en återförsäljare som ger sådan service. Kontakta din kommun för ytterligare information.



För att skydda mot elektriska stötar ska strömsladden, nätkontakten eller apparaten inte nedsänkas i vatten eller någon annan vätska.

**ENDAST FÖR HUSHÅLLSBRUK
SPARA DESSA INSTRUKTIONER**

LÄR KÄNNA DIN NYA APPARAT

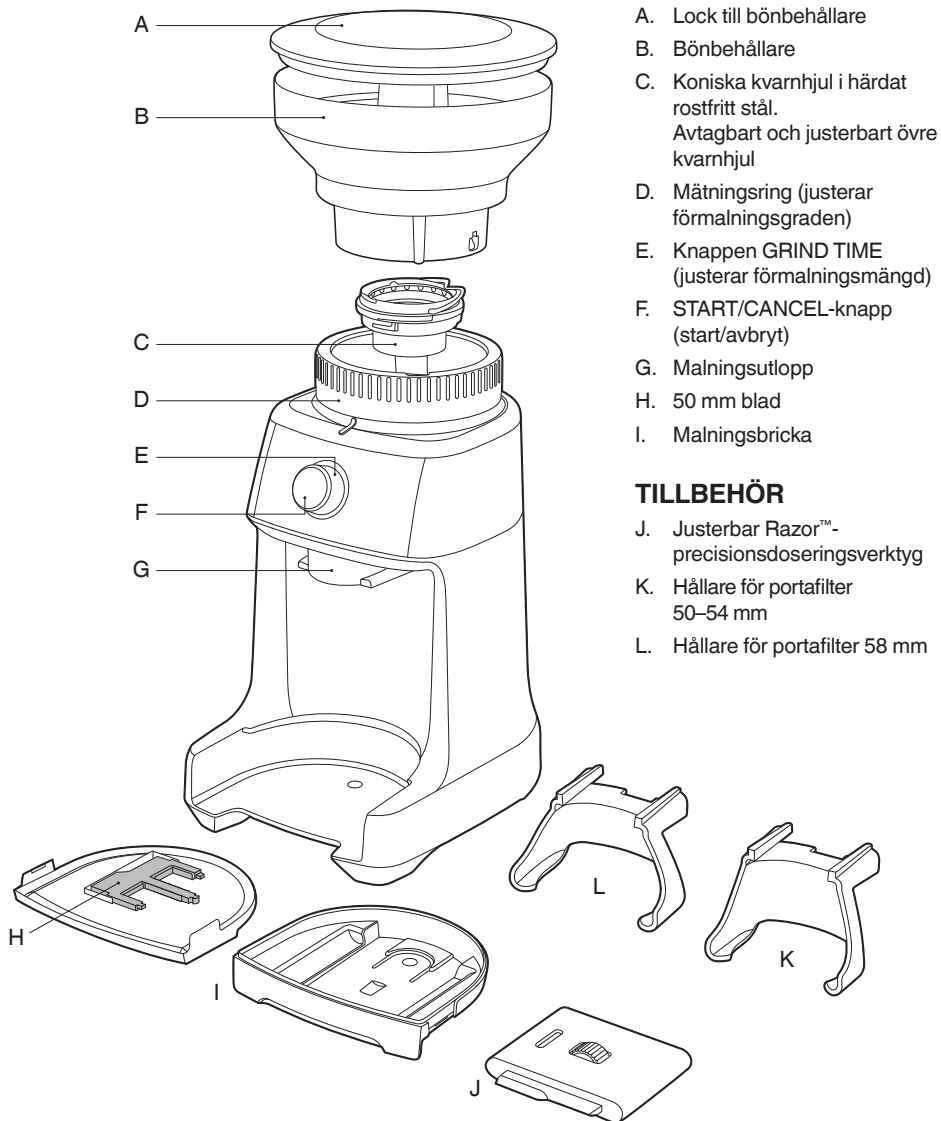

- A. Lock till bönbehållare
- B. Bönbehållare
- C. Koniska kvarnhjul i härdat rostfritt stål. Avtagbart och justerbart övre kvarnhjul
- D. Mättningsring (justerar förmalningsgraden)
- E. Knappen GRIND TIME (justerar förmalningsmängd)
- F. START/CANCEL-knapp (start/avbryt)
- G. Malningsutlopp
- H. 50 mm blad
- I. Malningsbricka

TILLBEHÖR

- J. Justerbar Razor™-precisionsdoseringsverktyg
- K. Hållare för portafilter 50–54 mm
- L. Hållare för portafilter 58 mm

Märkdata
 220–240 V ~ 50 Hz 130 W

ANVÄNDA DIN NYA APPARAT

FÖRE FÖRSTA ANVÄNDNINGEN

Ta bort och kassera alla etiketter och förpackningsmaterial som finns på din Sage®-apparat. Diska behållare och hållare i varmt diskvatten och torka noggrant. Torka av utsidan av kvarnen med en mjuk fuktig trasa och torka noggrant. Placera kvarnen på en plan yta och sätt i nätsladden i ett 220–240 V-uttag och slå på strömmen (ON).

MONTERING AV SAGE CONTROL DOSE™ PRO

Bönbehållare

Rikta in spåren på bönbehållarens bas och sätt in behållaren i korrekt läge. Håll behållaren, tryck ner den ordentligt och vrid bönbehållarreglaget 45 grader så att den låses i korrekt läge.

Ett ”klick”-ljud kommer att höras när behållaren sitter fast ordentligt.

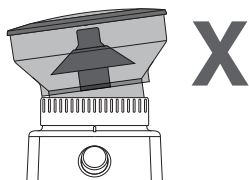
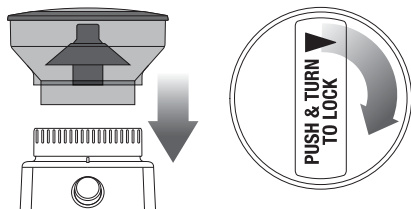

Se till att behållaren och malningsstorlekshylsan är korrekt inriktade.

Fyll bönbehållaren med färska kaffeböner och sätt på locket.

OBS!

Om bönbehållaren inte är i låst läge så lyser inte GRIND TIME-reglaget (malningstid).

MALNING TILL ESPRESSOKAFFE

Enkelmantlade filterkorgar ska användas vid malning av färska hela kaffeböner. Använd de finare 1–25-inställningarna i ESPRESSO-intervallet.

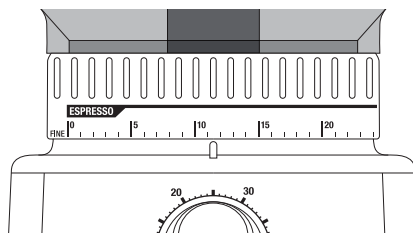

Steg 1:

Sätt in passande hållare till portafiltret. Sätt portafiltret i hållaren.

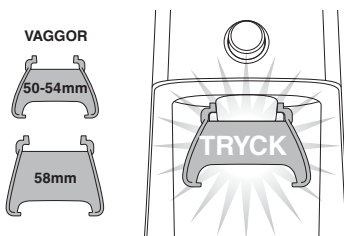

Steg 2:

Välja malmängd

Välj önskad mängd malet kaffe genom att vrida GRIND TIME-reglaget (malningstid).

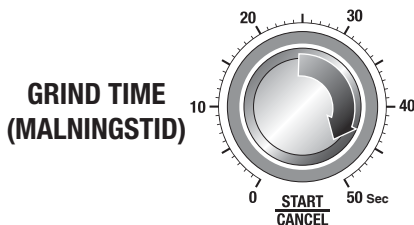

Steg 3:

Pressning av malet kaffe

Dosera nymalet kaffe i portafiltret och pressa med 15–20 kilos tryck.

ANVÄNDA DIN NYA APPARAT

Steg 4:

Trimning av dosen

Med det justerbara Razor™-precisionsdoseringsverktöget kan du precisera pucken till rätt nivå för en jämn extraktion.

Välj rätt bladbredd till Razor™ för att matcha filterkorgens diameter. Razor™ har tre blad av varierande bredd: 58 mm, 54 mm och 50 mm. 58 mm och 54 mm är redan monterade i Razor™-apparaten. 50 mm är separat.

Om du behöver 50 mm-bladet, vrid inställningsreglaget förbi nr 1 tills 54 mm-bladet är helt utsträckt och kan dras ut från apparaten.

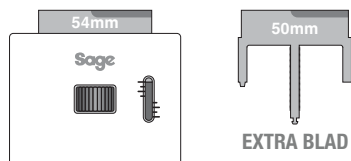

Om du behöver 50 mm-bladet, vrid inställningsreglaget förbi nr 1 tills 54 mm-bladet är helt utsträckt och kan dras ut från apparaten.

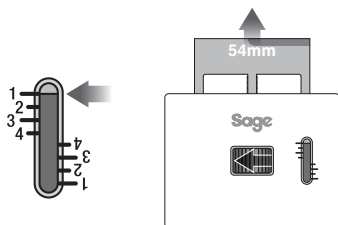

OBS!

Det justerbara reglaget kan kännas trögt när du fortsätter att vrida runt det.

Sätt in 50 mm-bladet i apparaten. Vrid det justerbara reglaget tills bladet har dragits förbi nr 4. Tryck på 50 mm- och 58 mm-bladen samtidigt mot mitten av apparaten tills ett "klick"-ljud hörs.

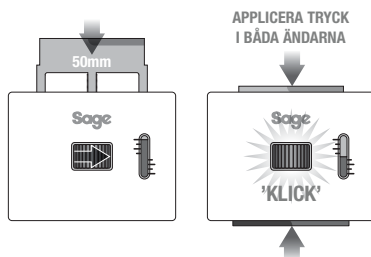

Justera Razor™ till inställningen i tabellen nedan för din Sage®-espressomaskin. Detta är en utgångspunkt för din dosmängd.

Sage®-espressomaskin	Portafilter storlek	Dosmängd
Modellnamn som börjar med "SES9"	58 mm	2
Modellnamn som börjar med "SES8"	54 mm	2,5

Efter pressning av kaffet, för in Razor™ i filterkorgen tills den vilar på korgens kant. Doseringsverktögets blad ska penetrera ytan på det pressade kaffet.

Om bladet inte penetrerar det pressade kaffets yta är ditt kaffe underdoserat. Öka mängden doserat kaffe genom att justera GRIND TIME-reglaget (malningstid).

Rotera Razor™ fram och tillbaka medan du håller portafiltret i en vinkel över lådan för att få bort lite överskott av kaffe.

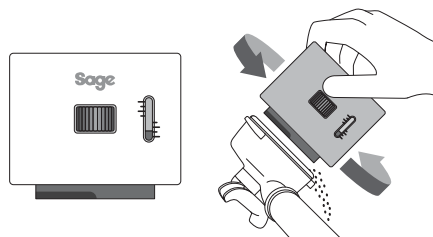

ANVÄNDA DIN NYA APPARAT

Steg 5:

Välj malningsstorlek

För espresso rekommenderar vi att du börjar med malningsstorlek 15 och roterar behållaren (för att justera malningsstorlekshylsan) till antingen grövre eller finare.

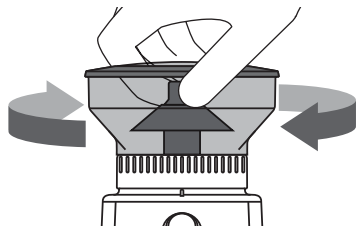

OBS!

Om malningsstorlekshylsan är trög, kör malningen genom att trycka på START/CANCEL-knappen (start/avbryt) medan du vrider behållaren. Detta släpper ut malt kaffe som har fastnat mellan kvarnhjulen.

MALNING NER I EN MALNINGSBEHÅLLARE ELLER ETT KAFFEFILTER

Steg 1:

Ta bort hållaren genom att dra ut den från malningsutloppet.

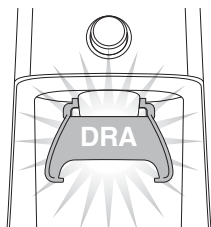

Placera behållaren eller kaffefiltret direkt under malningsutloppet.

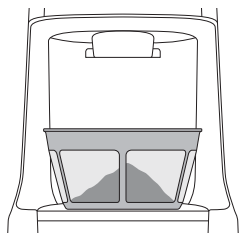

Steg 2:

Välj önskad mängd malet kaffe genom att vrida GRIND TIME-reglaget (malningstid).

Steg 3:

Välj malningsstorlek

Vrid behållaren för att justera malningsstorlekshylsan tills den når det önskade bryggningstidsintervall.

FUNKTIONER I SAGE DOSE CONTROL™ PRO

Pausfunktion

Du kan pausa kvarnen under användningen, så att du kan platta till eller jämna ut kaffet i portafiltret.

- Tryck på knappen START/CANCEL (start/avbryt) för att starta malningen.
- Medan du malar, tryck på knappen START/CANCEL för att pausa malningen i upp till 10 sekunder.

START/CANCEL-knappen blinkar långsamt medan malningen är pausad.

- Tryck på START/CANCEL igen inom denna tid för att fortsätta mala kvarvarande dos. Eller tryck och håll in START/CANCEL-knappen i 1 sekund för att avbryta.

Manuellt

Med manuell malning får du fullständig kontroll över hur mycket kaffe som dispenserar.

- Tryck och håll in START/CANCEL-knappen för att mala så länge du behöver.
- Släpp START/CANCEL-knappen för att stoppa malningen.

ANVÄNDA DIN NYA APPARAT

KAFFETABELL*

Bryggningsmetod	Espresso	Perkolator	Dripper	Kaffepress eller pressobryggare
Malningsstorlek	Fint	Medel	Medelgrovt	Grovt
Malningsinställning	1–25	26–34	35–45	46–55
Mängd (shot/kopp)	6 sekunder per shot 10 sekunder för 2 shots	3 sekunder per kopp	3 sekunder per kopp	2 sekunder per kopp

*Denna kaffetabell bör användas som utgångspunkt för att justera malningstid och/eller storlek, eftersom båda kan variera när du använder olika typer av kaffeböner, av olika ålder och rostgrad.

JUSTERING AV DE KONISKA KVARNHJULEN

Vissa typer av kaffe kan behöva ett större malningsintervall för att uppnå en perfekt extraktion eller bryggnig. En funktion i din Dose Control™ Pro gör det möjligt att utöka detta intervall med ett justerbart övre kvarnhjul.

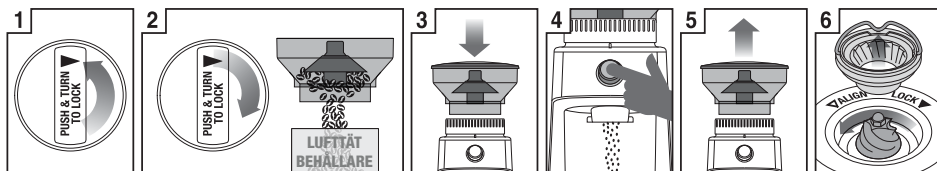

1 Lås upp bönbehållaren

2 Håll bönbehållaren över behållaren och vrid reglaget för att släppa ner böner i behållaren

3 Rikta in bönbehållaren på plats

4 Kör kvarnen tills den är tom

5 Ta bort bönbehållaren

6 Ta bort det övre kvarnhjulet

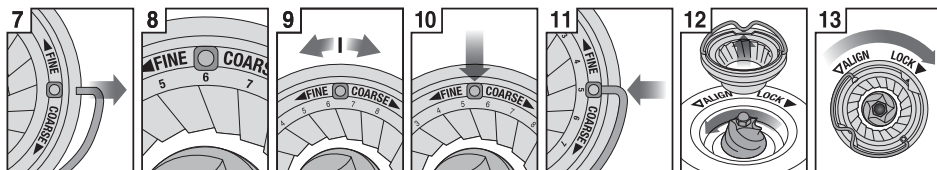

7 Ta bort trådhandtaget från båda sidorna av kvarnhjulet

8 Standardinställningen är 6

9 Flytta det justerbara övre kvarnhjulet en siffra, grövre eller finare

10 Rikta in siffran med handtagsöppningen

11 Sätt in trådhandtaget från båda sidorna av kvarnhjulet

12 Tryck det övre kvarnhjulet på plats

13 Lås fast det övre kvarnhjulet

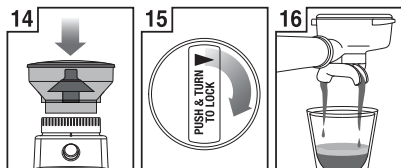

14 Rikta in bönbehållaren på plats

15 Tryck ned ordentligt och rotera för att låsa fast i korrekt läge

16 Kontrollera din extraktion

SKÖTSEL, RENGÖRING OCH FÖRVARING

SKÖTSEL, RENGÖRING OCH FÖRVARING

1. Töm ut bönor från behållaren och mal ut eventuella överskottsbönor (se nedan).
2. Dra ut strömsladden ur uttaget före rengöring.
3. Diska behållarens lock i varmt diskvatten, skölj och torka noggrant.
4. Torka och polera apparatens exteriör med en mjuk, fuktad trasa.

OBS!

Använd inte alkaliska eller slipande rengöringsmedel, stålull eller skurkuddar, eftersom dessa kan skada apparatens ytor.

OBS!

Diska inte någon del av kvarndelarna eller tillbehören i diskmaskin.

RENGÖRING AV DE KONISKA KVARNHJULEN

Regelbunden rengöring av kvarnhjulen ger dig ett konsekvent bra resultat vid malning, vilket är särskilt viktigt när du mal bönor till espresso.

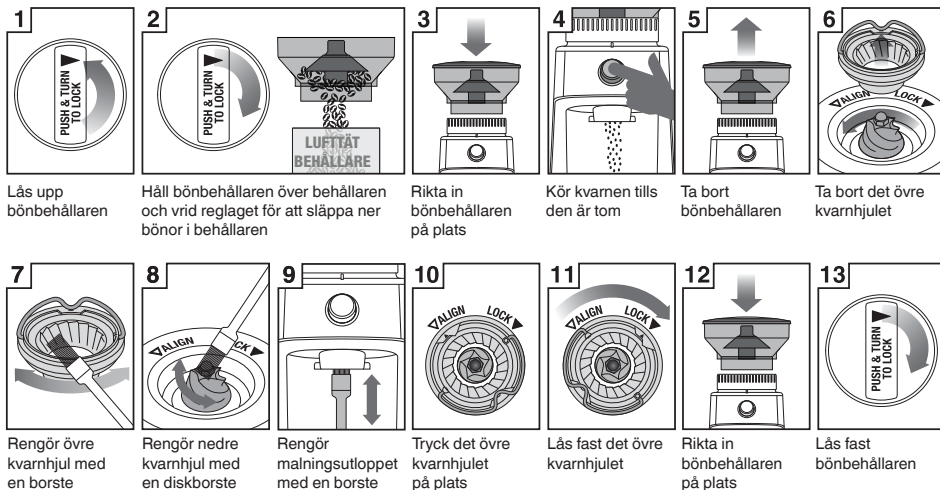

FELSÖKNING

PROBLEM	MÖJLIG ORSAK	VAD MAN SKA GÖRA
Kvarnen startar inte efter att jag har tryckt på START/CANCEL-knappen	<ul style="list-style-type: none"> • Kvarnen är inte ansluten. • Bönbehållaren sitter fel. • Kvarnen har överhettats. • GRIND TIME-reglaget (malningstid) står på 0 sekunder. 	<ul style="list-style-type: none"> • Sätt i strömssladden i kontakten. • Sätt fast bönbehållaren. Se avsnittet Bönbehållare på sidan 30. • Låt svalna i 20 minuter innan du använder den igen. • Vrid GRIND TIME-reglaget för att öka malningstiden.
Motorn sätter igång, men inget malet kaffe kommer ut ur kvarnen	<ul style="list-style-type: none"> • Inga kaffeböner i bönbehållaren. • Kvarnen/bönbehållaren är blockerad. 	<ul style="list-style-type: none"> • Fyll bönbehållaren med färska kaffeböner. • Ta bort bönbehållaren. Se till så att ingenting blockerar bönbehållaren eller kvarnhjulen. Se avsnittet Rengöring av bönbehållare på sidan 34.
Kan inte justera malningsstorlekshylsan	<ul style="list-style-type: none"> • Malningsstorlekshylsan är för trög. • Kaffeböner och malningsrester har fastnat i kvarnhjulen. • Behållaren är inte korrekt installerad. 	<ul style="list-style-type: none"> • Roter bönbehållaren för att vrida malningsstorlekshylsan för att justera malningsinställningarna. • Kör kvarnen genom att trycka på START/CANCEL-knappen medan du vrider behållaren. • Lås upp bönbehållaren och installera enligt instruktioner. Se avsnittet Bönbehållare på sidan 30.
Kan inte låsa fast bönbehållaren	<ul style="list-style-type: none"> • Kaffeböner blockerar bönbehållarens låsmekanism. 	<ul style="list-style-type: none"> • Ta bort bönbehållaren. Ta bort eventuella kaffeböner från ovansidan av kvarnhjulen. Sätt fast behållaren och försök igen.
För lite/för mycket kaffepulver	<ul style="list-style-type: none"> • Malningsmängden kräver justering. 	<ul style="list-style-type: none"> • Använd GRIND TIME-reglaget för att finjustera mängden till mer eller mindre.
Portafiltret blir överfullt		<ul style="list-style-type: none"> • Det är normalt att en korrekt mängd kaffe gör att det ser ut att vara överfullt i ditt portafilter. Opressat kaffe har ungefär tre gånger större volym än pressat kaffe.
Nödstopp?		<ul style="list-style-type: none"> • Tryck på knappen START/CANCEL för att pausa. • Dra ut strömssladden ur uttaget.

2 ÅRS BEGRÄNSAD GARANTI

Sage Appliances garanterar denna produkt för hushållsbruk i specificerade områden i 2 år från inköpsdatum mot fel som orsakats av bristande utförande och material. Under denna garantitid kommer Sage Appliances att reparera, ersätta eller återbetala defekta produkter (enligt Sage Appliances eget gottfinnande).

Alla juridiska garantier enligt gällande nationell lagstiftning respekteras och kommer inte att försämrats av vår garanti. För fullständiga villkor i garantin samt anvisningar om hur man framställer ett krav, se www.sageappliances.com.

ANTECKNINGAR

- 38 Sage® setter sikkerheten først
- 41 Bli kjent med det nye apparatet
- 42 Bruke det nye apparat
- 46 Pleie, rengjøring og oppbevaring
- 47 Feilsøking
- 48 Garanti

SAGE® SETTER SIKKERHETEN FØRST

Hos Sage® er vi svært sikkerhetsbevisste. Vi utvikler og produserer apparater med din sikkerhet som førsteprioritet. Vi ber deg også om å være forsiktig når du bruker elektriske apparater, og om å overholde følgende forholdsregler.

VIKTIGE SIKKERHETS-TILTAK

LES HELE BRUKSANVISNINGEN FØR BRUK OG TA VARE PÅ DEN FOR FREMTIDIG REFERANSE

- En nedlastbar versjon av dette dokumentet er også tilgjengelig på sageappliances.com

- Før du bruker apparatet for første gang, må du sørge for at strømforsyningen er den samme som vist på etiketten på undersiden av apparatet.
- Fjern og kast eventuell emballasje på en sikker måte før første bruk.
- For å unngå kvelningsfare for små barn avhender du beskyttelsesdekslet på stikkkontakten på en sikker måte.
- Dette apparatet er kun til husholdningsbruk. Ikke bruk apparatet til noe annet enn dets tiltenkte formål. Må ikke brukes i kjøretøy eller båter som er i bevegelse. Må ikke brukes utendørs. Feil bruk kan føre til personskader.
- Du må trekke strømledningen helt ut før du bruker den.
- Plasser apparatet på en stabil, varmebestandig, jevn og tørr overflate unna eventuelle kanter, og ikke bruk det på eller nær varmekilder, for eksempel en kokeplate, ovn eller gasskokeplate.
- Ikke la strømledningen henge over kanten på benken eller bordet, berøre varme overflater eller bli floket.
- Ikke la apparatet være uten tilsyn når det er i bruk.

VI SETTER SIKKERHETEN FØRST

- Sørg alltid for at apparatet er slått AV, koblet fra stikkontakten og avkjølt før du rengjør, flytter eller setter det til oppbevaring.
- Sett alltid apparatet i AV-posisjon og trekk ut støpselet fra stikkontakten når apparatet ikke er i bruk.
- Ikke bruk apparatet hvis strømledningen, støpselet eller apparatet er skadet på noen måte. Hvis apparatet er skadet og annet vedlikehold enn rengjøring er nødvendig, kontakter du Sage Kundeservice eller går til sageappliances.com
- Alt vedlikehold, unntatt rengjøring, skal utføres ved et autorisert Sage®-servicesenter.
- Barn skal ikke leke med apparatet.
- Rengjøring av apparatet bør ikke utføres av barn, med mindre de er 8 år eller eldre og under tilsyn.
- Apparatet og ledningen skal oppbevares utilgjengelig for barn i alderen 8 år og yngre.
- Vi anbefaler at du installerer en jordfeilbryter for å gi ekstra sikkerhet ved bruk av alle elektriske apparater. Sikkerhetsbrytere med en nominell driftsstrøm på maksimum 30 mA anbefales. Rådfør deg med en elektriker for å få profesjonelle råd.
- Ikke bruk annet utstyr enn det som følger med apparatet.
- Ikke prøv å betjene apparatet på noen annen måte enn det som er beskrevet i denne veiledningen.
- Ikke flytt på apparatet mens det er i bruk.
- Du må ikke berøre varme overflater. La apparatet avkjøles før du flytter eller rengjør deler.
- Dette apparatet skal ikke brukes av barn. Apparatet og ledningen skal oppbevares utilgjengelig for barn.
- Dette apparatet kan bare brukes av personer med nedsatte fysiske eller psykiske evner eller manglende erfaring og kunnskaper, hvis de har fått veiledning eller instruksjon om bruk av apparatet på en trygg måte og forstår de involverte farene.
- Ikke bruk kvernen uten at beholderlokket er på plass. Hold fingre, hender, hår, klær og redskaper unna bønnebeholderen under drift.



Det viste symbolet angir at dette apparatet ikke skal avhendes i vanlig husholdningsavfall.

Det bør leveres på et kommunalt avfallsanlegg som er ment til dette formålet, eller til en forhandler som tilbyr denne tjenesten. Ta kontakt med det lokale kommunekontoret for mer informasjon.



For å beskytte deg mot elektrisk støt må du ikke legge støpselet, ledningen eller apparatet i vann eller væske.

**KUN TIL HUSHOLDNINGSBRUK
TA VARE PÅ DENNE VEILEDNINGEN**

BLI KJENT MED DET NYE APPARATET

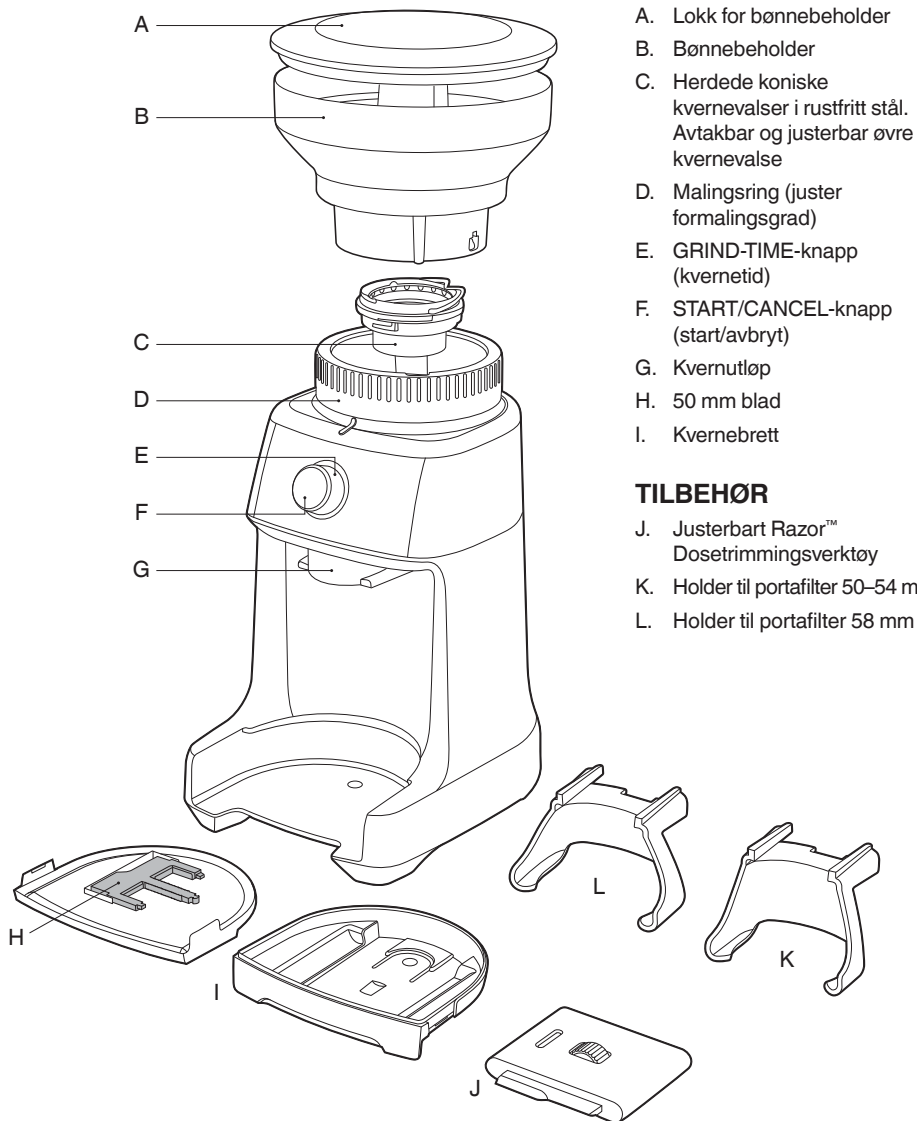

CE Klassifiseringsinformasjon
 220–240 V ~ 50 Hz 130 W

BRUKE DET NYE APPARAT

FØR FØRSTE BRUK

Fjern og avhend alle reklameetiketter og all emballasje som er festet til Sage®-apparatet, på en sikker måte. Vask beholderen og stativene i varmt såpevann og tørk dem grundig. Tørk av utsiden av kvernen med en myk, fuktet klut og tørk den grundig. Plasser kvernen på en flat og jevn overflate, koble strømledningen til en 220 240 V stikkontakt og slå strømmen PÅ.

MONTERING AV SAGE CONTROL DOSE™ PRO

Bønnebeholder

Juster tappene på bunnen av bønnebeholderen og sett den på plass. Hold tak i bønnebeholderen, trykk den ned og dreii bønnebeholderkragen til 45° for å låse den plass.

Du vet at bønnebeholderen er låst når du hører at den klikker på plass.

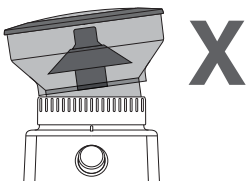
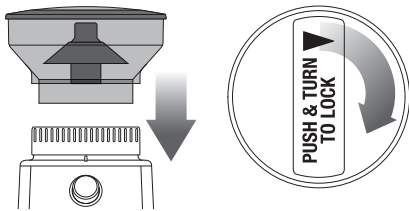

Kontroller at bønnebeholderen og malingsringen er riktig justert.

Fyll med ferske kaffebønner og plasser lokket på toppen av bønnebeholderen.

MERK

Hvis bønnebeholderen ikke er låst skikkelig på plass, lyser ikke GRIND TIME-knappen opp.

KVERNING FOR ESPRESSOKAFFE

Bruk enkeltfilterkurver ved kverning av ferske kaffebønner. Bruk innstillingene for finmalt kaffe, 1–25, i ESPRESSO-serien.

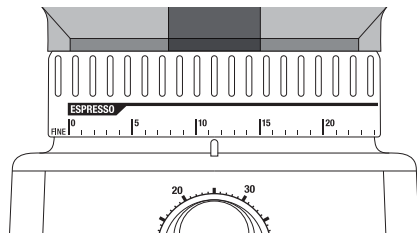

Trinn 1:

Sett inn den passende holderen til portafiltret. Sett portafiltret i holderen.

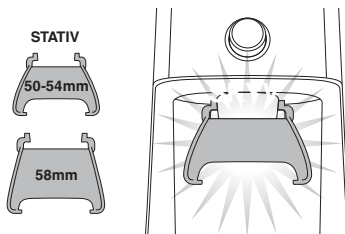

Trinn 2:

Velge mengde

Velg ønsket mengde malt kaffe ved å dreie på GRIND TIME-knappen.

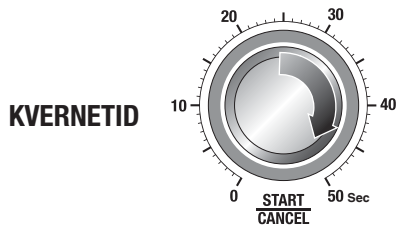

Trinn 3:

Presse malt kaffe

Når den malte kaffen er kommet i portafiltret, presser du kaffen med en kraft på 15–20 kg.

BRUKE DET NYE APPARAT

Trinn 4:

Trimming av dosen

Med vårt justerbare Razor™ doseringsverktøy kan du trimme pucken til riktig mengde for jevn uttrekking.

Velg riktig bladbredde for Razor™, slik at det stemmer med diameteren på portafilteret. Razor™ har tre blader i forskjellige bredder: 58 mm, 54 mm og 50 mm. 58 mm- og 54 mm-bladene er allerede montert i Razor™-enheten. 50 mm-bladet er separat.

Hvis du trenger 50mm-bladet, må du dreie justeringsbryteren forbi nr. 1 til 54mm-bladet er fullt uttrukket og kan trekkes bort fra enheten.

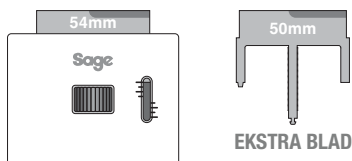

Hvis du trenger 50 mm-bladet, må du dreie justeringsbryteren forbi nr. 1 til 54 mm-bladet er fullt uttrukket og kan trekkes bort fra enheten.

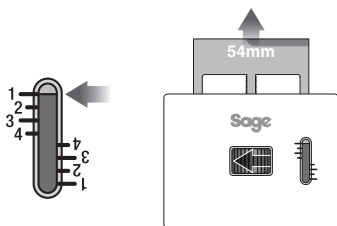

MERK

Den justerbare knappen kan føles stram når du fortsetter å dreie den mot slutten av verdiområdet.

Sett det 50 mm-bladet inn i enheten. Drei den justerbare knappen til bladet trekkes tilbake forbi nr. 4. Trykk på 50 mm- og 58 mm-bladene samtidig, mot midten av enheten til du hører et klikk.

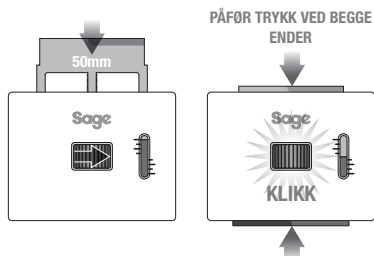

Juster Razor™ til innstillingen i tabellen nedenfor for Sage®-espressomaskinen. Dette er utgangspunktet for doseringsmengden.

Sage® Espresso Machine	Størrelse på portafilteret	Dosehøyde
Modellnavn som starter med "SES9"	58 mm	2
Modellnavn som starter med "SES8"	54 mm	2,5

Etter at du har presset kaffen, setter du Razor™ på portafilteret til den hviler på kanten. Doseringsverktøyets blad skal trenge inn i overflaten av den pressede kaffen.

Hvis bladet ikke trenger inn i overflaten av den pressede kaffen, er kaffen underdosert. Øk mengden dosert kaffe ved å dreie på GRIND TIME-knappen.

Drei Razor™ frem og tilbake mens du holder portafilteret i vinkel over grubeholderen for å trimme av overflødig kaffe.

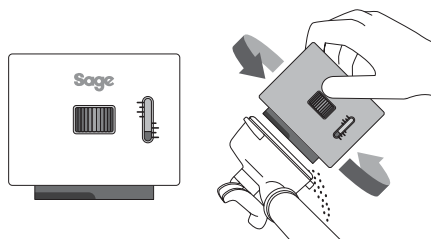

BRUKE DET NYE APPARAT

Trinn 5:

Velg malingsgrad

For espresso anbefaler vi at du starter med malingsgrad 15 og dreier på bønnebeholderen (for å stille inn justeringskragen) avhengig av om du vil ha en grovere eller finere malingsgrad.

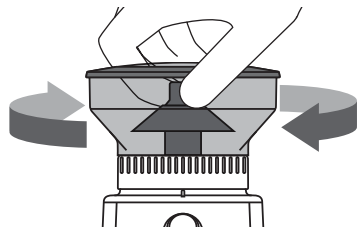

MERK

Hvis malingsring for formalingsgrad er for stram, dreier du på kvernen ved å trykke på START/CANCEL-knappen mens du dreier på bønnebeholderen. Dette fjerner malt kaffe som sitter fast mellom kvernevalsene.

KVERNE KAFFE NED I EN BEHOLDER ELLER ET KAFFEFILTER

Trinn 1:

Fjern stativet ved å trekke det ut fra posisjonen under kvernutløpet.



Plasser beholderen eller kaffefilteret direkte under kvernutløpet.

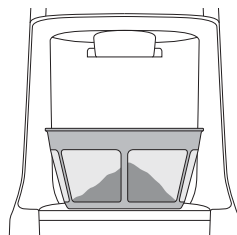

Trinn 2:

Velg ønsket mengde malt kaffe ved å dreie på GRIND TIME-knappen.

Trinn 3:

Velg malingsgrad

Drei på bønnebeholderen til malingsring for formalingsgrad når det ønskede bryggetempeområdet.

FUNKSJONER PÅ SAGE DOSE CONTROL™ PRO

Pausefunksjon

Du kan stanse kvernen midlertidig under drift, slik at du kan presse ned eller justere kaffen i portafilteret.

- Trykk på START/CANCEL-knappen for å starte kverneprosessen.
- Under kverningen trykker du på START/CANCEL-knappen for å stanse kverneprosessen midlertidig i opptil 10 sekunder. START/CANCEL-knappen blinker sakte mens kvernen er på pause.
- Trykk på START/CANCEL igjen innen denne tidsrammen for å fortsette å kverne den gjenværende dosen. Eller trykk og hold inne START/CANCEL-knappen i 1 sekund for å avbryte.

Manuell

Ved manuell kverning har du full kontroll over hvor mye kaffe du doserer.

- Trykk og hold inne START/CANCEL-knappen for å kverne så lenge du ønsker.
- Slipp opp START/CANCEL-knappen for å stanse kverningen.

BRUKE DET NYE APPARAT

KAFFESKJEMA*

Bryggemetode	Espresso	Trakter	Drypp	Presskanne
Malingsgrad	Finmalt	Middels	Middels til grov	Grov
Maleinnstilling	1–25	26–34	35–45	46–55
Mengde (shot/kopp)	6 sek. per shot 10 sek. per 2 shots	3 sek. per kopp	3 sek. per kopp	2 sek. per kopp

* Dette kaffeskjemaet skal brukes som utgangspunkt for å justere kvernetid og/eller -størrelse, da begge kan variere avhengig av typen kaffebønner, alder og brenningsgrad.

JUSTERE KVERNEVALSENE

Noen kaffetyper kan kreve et større kverneområde for å få ideell ekstraksjon eller brygging. En av fordelene med Dose Control™ Pro er at du har muligheten til å utvide dette området ved hjelp av en justerbar øvre kvernevalse.

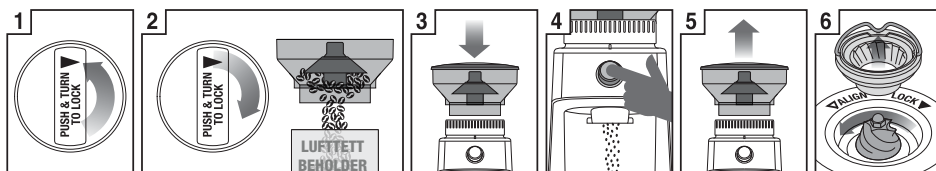

1 Lås opp bønnebeholderen

2 Hold bønnebeholderen over en annen beholder og juster dreiebrøyteren for å tilsette bønner i beholderen

3 Sett bønnebeholderen i riktig posisjon

4 Kjør kvernen til den er tom

5 Fjern bønnebeholderen

6 Fjern den øvre kvernevalsen

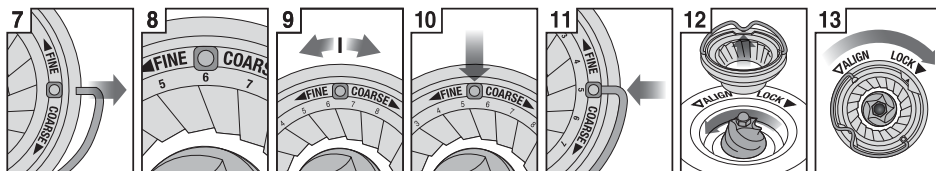

7 Fjern metallhendelen fra begge sider av kvernevalsen

8 Standardinnstillingen er 6

9 Flytt den justerbare øvre valsen 1 grad (tall) grovere eller finere

10 Juster graden etter hendelåpningen

11 Sett inn metallhendelen fra begge sider av kvernevalsen

12 Trykk den øvre valsen godt på plass

13 Lås øvre kvernevalse

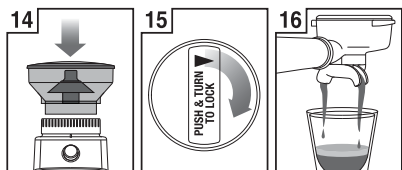

14 Sett bønnebeholderen i riktig posisjon

15 Trykk den godt ned og drei for å låse den på plass

16 Sjekk ekstraksjonen

PLEIE, RENGJØRING OG OPPBEVARING

PLEIE, RENGJØRING OG OPPBEVARING

1. Tøm ut bønnene fra bønnebeholderen og kvern overflødig bønner (se nedenfor).
2. Koble strømledningen fra stikkkontakten før du rengjør apparatet.
3. Rengjør beholderlokket og bønnebeholderen i varmt såpevann, skyll og tørk grundig.
4. Tørk av utsiden av apparatet med en myk, fuktet klut.

MERK

Ikke bruk alkaliske eller slipende rengjøringsmidler og stålull, da disse kan skade overflaten.

MERK

Du må ikke vaske kverndeler eller tilbehør i oppvaskmaskinen.

RENGJØRE KVERNEVALSENE

Regelmessig rengjøring bidrar til å få konsistente kverneresultater, noe som er spesielt viktig når du kverner espressokaffe.

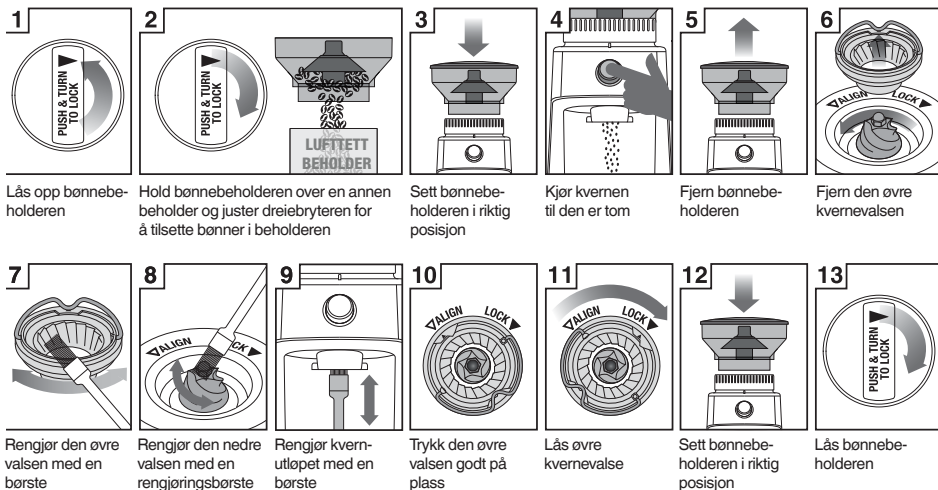

FEILSØKING

PROBLEM	MULIG ÅRSAK	HVA DU MÅ GJØRE
Kvernen starter ikke når du trykker på START/CANCEL-knappen	<ul style="list-style-type: none"> • Kvernen er ikke satt inn. • Bønnebeholderen er ikke riktig montert. • Kvernen er overopphetet. • GRIND TIME-bryteren er satt til 0 sekunder. 	<ul style="list-style-type: none"> • Koble strømledningen til stikkkontakten. • Lås bønnebeholderen i riktig posisjon. Se avsnittet Bønnebeholder på side 42. • La kvernen avkjøles i 20 minutter før du bruker den igjen. • Drei på GRIND TIME-bryteren for å øke kvernetiden.
Motoren starter, men ingen malt kaffe kommer fra kvernutløpet	<ul style="list-style-type: none"> • Ingen kaffebønner i bønnebeholderen. • Kvernen/bønnebeholderen er blokkert. 	<ul style="list-style-type: none"> • Fyll bønnebeholderen med ferske kaffebønner. • Fjern bønnebeholderen. Inspiser bønnebeholderen og valsene for å sjekke om de er blokkert. Se Rengjøring av kvernevalser på side 46.
Kan ikke dreie på malingsringen	<ul style="list-style-type: none"> • Justeringskragen for kvernestørrelse er for hardt tilstrammet. • Kaffebønner og malt kaffe sitter fast i valsene. • Bønnebeholderen er ikke i riktig posisjon. 	<ul style="list-style-type: none"> • Drei på bønnebeholderen for å dreie på justeringskragen og justere kverneinnstillingene. • Start kvernen ved å trykke på START/CANCEL-knappen mens du dreier på bønnebeholderen. • Lås opp bønnebeholderen og monter den som beskrevet i anvisningene. Se avsnittet Bønnebeholder på side 42.
Kan ikke låse bønnebeholderen i riktig posisjon	<ul style="list-style-type: none"> • Kaffebønner blokkerer bønnebeholderens låsemekanisme. 	<ul style="list-style-type: none"> • Fjern bønnebeholderen. Fjern kaffebønner fra den øvre delen av kvernevalsene. Lås bønnebeholderen i riktig posisjon og prøv på nytt.
Ikke nok / for mye malt kaffe	<ul style="list-style-type: none"> • Kvernemengden må justeres. 	<ul style="list-style-type: none"> • Bruk GRIND TIME-bryteren til å finjustere mengden til mer eller mindre.
Portafilteret overfylles		<ul style="list-style-type: none"> • Det er normalt at riktig mengde kaffe ser ut som om at portafilteret er overfylt. Upresset kaffe har omtrent tre ganger så stort volum som presset kaffe.
Nødstop?		<ul style="list-style-type: none"> • Trykk på START/CANCEL-knappen for å stanse prosessen midlertidig. • Trekk strømledningen ut av stikkkontakten.

2 ÅRS BEGRENSET GARANTI

Sage Appliances garanterer dette produktet for husholdningsbruk i bestemte regioner og områder i 2 år fra kjøpsdatoen, mot feil som skyldes feil i utførelse og materialer. Under denne garantiperioden skal Sage Appliances reparere, erstatte eller refundere eventuelle defekte produkter (etter Sage Appliances eget skjønn).

Alle juridiske garantirettigheter i henhold til gjeldende nasjonal lovgivning skal respekteres, og skal ikke svekkes ikke av garantien vår. Hvis du vil se de fullstendige betingelsene for garantien, samt instruksjoner om hvordan du starter en kravprosedyre, gå til kan du besøke www.sageappliances.com.

MERKNADER

50	Sage® suosittelee: turvallisuus ensin
53	Tutustu uuteen laitteeseesi
54	Näin käytät uutta laitettasi
58	Hoito, puhdistus ja säilytys
59	Ongelmanratkaisu
60	Takuu

SAGE® SUOSITTELEE: TURVALLISUUS ENSIN

Sage® suhtautuu turvallisuuteen erittäin vakavasti. Suunnittelemme ja valmistamme laitteemme ajatellen ensisijaisesti asiakkaidemme turvallisuutta. Pyydämme myös, että käytät sähkölaitteita varoen ja noudatat seuraavia varoimenpiteitä.

TÄRKEÄT VARO- TOIMENPITEET

LUE KAIKKI OHJEET ENNEN KÄYTTÖÄ JA SÄÄSTÄ NE MYÖHEMPÄÄ TARVETTA VARTEN

- Tämän asiakirjan ladattava versio on saatavilla osoitteessa sageappliances.com

- Varmista ennen ensimmäistä käyttöä, että käyttämäsi sähkövirta vastaa laitteen pohjaan merkittyjä luokitustietoja.
- Poista ja hävitä kaikki pakkausmateriaalit turvallisesti ennen ensimmäistä käyttöä.
- Hävitä pistokkeen suojus turvallisesti pienten lasten tukehtumisvaaran välttämiseksi.
- Laite on tarkoitettu ainoastaan kotikäyttöön. Älä käytä laitetta muuhun kuin sen oletettuun käyttötarkoitukseen. Älä käytä liikkuvissa kulkuvälineissä tai veneissä. Älä käytä ulkona. Väärinkäyttö voi aiheuttaa vammoja.
- Kelaa virtajohto kokonaan auki ennen käyttöä.
- Aseta laite vakaalle, lämpöä kestäväälle, tasaiselle ja kuivalle tasolle tarpeeksi kauas sen reunasta. Älä käytä laitetta liedien tai uunin kaltaisten lämmönlähteiden päällä tai lähistöllä.
- Älä anna virtajohdon riippua työtason tai pöydän reunan yli, koskea kuumia pintoja tai mennä solmuun.
- Älä jätä laitetta vahtimatta käytön aikana.
- Varmista aina ennen laitteen puhdistamista, siirtämistä tai

SUOSITTELEMME: TURVALLISUUS ENSIN

- säilytykseen laittoa, että laite on kytketty pois päältä, pistoke on irrotettu pistorasiasta ja laite on ehtinyt jäähtyä.
- Katkaise aina virta laitteesta (virtakytkin asentoon OFF) ja irrota virtajohto pistorasiasta, kun laite ei ole käytössä.
 - Älä käytä laitetta, jos virtajohto, pistoke tai laite vaurioituu jollain tavoin. Jos laite vaurioituu ja vaatii huoltoa, ota yhteys Sagen asiakaspalveluun tai mene osoitteeseen sageappliances.com
 - Puhdistusta lukuun ottamatta laitteen huolto tulee aina hoitaa Sage®-valtuutetussa huoltoliikkeessä.
 - Lapset eivät saa leikkiä laitteella.
 - Lapset eivät saa puhdistaa laitetta, elleivät he ole yli 8-vuotiaita ja valvonnassa.
 - Pidä laite ja sen johto alle 8-vuotiaiden lasten ulottumattomissa.
 - Vikavirtasuojakytkimen asennus on suositeltavaa, sillä se antaa lisäsuojaa aina sähkölaitteita käytettäessä. Suosittelemme käyttämään suojakytkimiä, joiden nimellinen jännösvirta on enintään 30 mA. Ota yhteyttä sähköasentajaan, jos tarvitset neuvoa ammattilaiselta.
 - Älä käytä muita kuin laitteen mukana toimitettuja lisäosia.
 - Älä yritä käyttää laitetta millään sellaisella tavalla, jota ei ole kuvattu tässä ohjekirjassa.
 - Älä siirrä laitetta käytön aikana.
 - Älä koske kuumiin pintoihin. Anna laitteen jäähtyä ennen osien siirtämistä tai puhdistamista.
 - Lapset eivät saa käyttää laitetta. Pidä laite ja sen johto lasten ulottumattomissa.
 - Henkilöt, joiden fyysinen, aisteihin liittyvä tai henkinen toimintakyky on alentunut tai joiden kokemus ja tiedot ovat puutteelliset, saavat käyttää laitetta ainoastaan valvottuina tai jos heitä on opastettu laitteen turvallisessa käytössä ja jos he ymmärtävät käyttöön liittyvät riskit.
 - Älä käytä kahvimyllyä ilman, että kansi on paikallaan. Pidä sormet, kädet, hiukset, vaatteet ja ruokailuvälineet kaukana papusäiliöstä, kun mylly on käytössä.



Tämä symboli tarkoittaa, että tätä laitetta ei saa hävittää normaalin kotitalousjätteen mukana. Laitte täytyy viedä asianmukaiselle elektroniikkajätteen keräyspaikalle tai sähkölaitteita vastaanottavaan liikkeeseen. Lisätietoja saat kunnalta tai jätehuoltomääräyksistä.



Vältäaksesi sähköiskut älä kasta virtajohtoa, pistoketta tai laitetta veteen tai muuhun nesteeseen.

**VAIN KOTIKÄYTTÖÖN
PIDÄ OHJEET TALLESSA**

TUTUSTU UUTEEN LAITTEESEESI

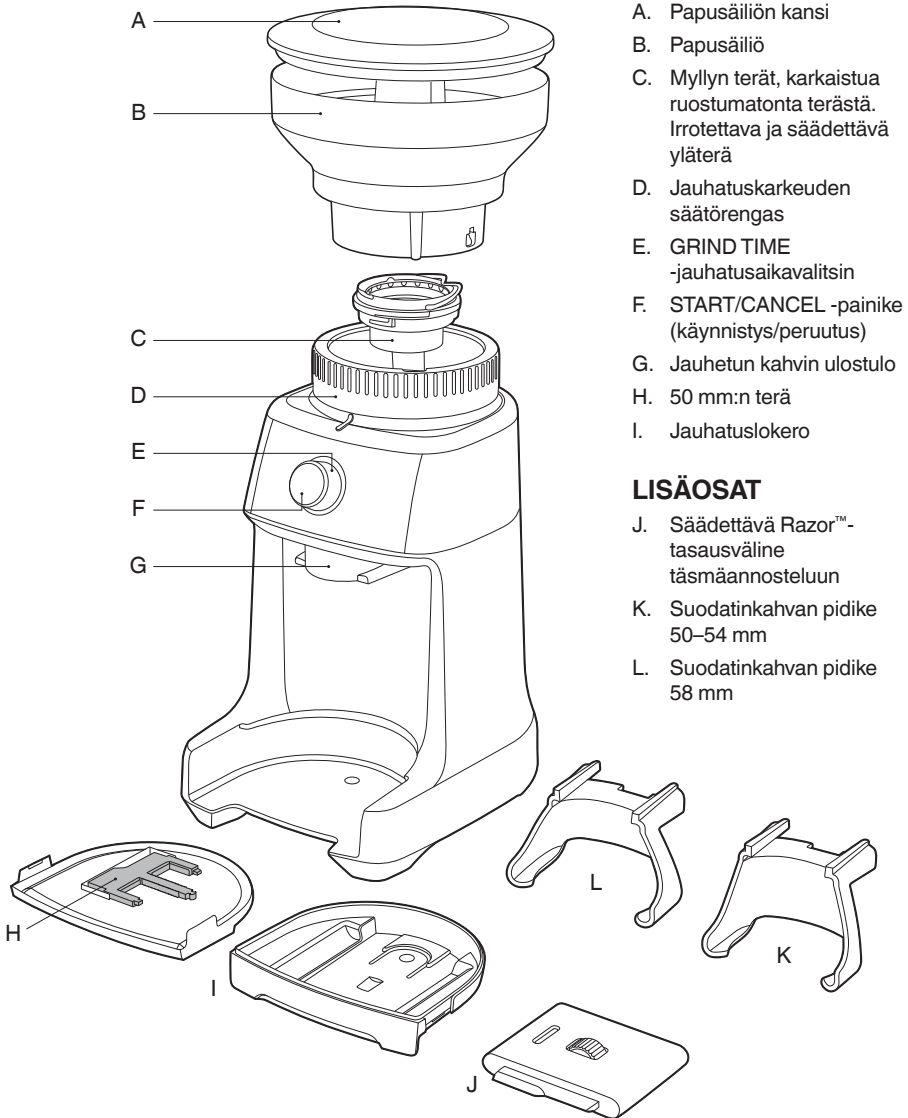

- A. Papusäiliön kansi
- B. Papusäiliö
- C. Myllyn terät, karkaistua ruostumatonta terästä. Irrotettava ja säädettävä yläterä
- D. Jauhatuskarkeuden säätörengas
- E. GRIND TIME -jauhatusaikalitsin
- F. START/CANCEL -painike (käynnistys/peruutus)
- G. Jauhetun kahvin ulostulo
- H. 50 mm:n terä
- I. Jauhatuslokero

LISÄOSAT

- J. Säädettävä Razor™-tasausväline täsmäannosteluun
- K. Suodatinkahvan pidike 50–54 mm
- L. Suodatinkahvan pidike 58 mm

CE Luokitustiedot
220–240 V ~50 Hz 130 W

NÄIN KÄYTÄT UUTTA LAITETTASI

ENNEN ENSIMMÄISTÄ KÄYTTÖÄ

Irrota ja hävitä turvallisesti kaikki Sage®-koneessa kiinni olevat mainostarrat ja pakkausmateriaalit. Pese papusäiliö ja pidikkeet lämpimällä pesuainevedellä ja kuivaa huolellisesti. Pyyhi myllyn ulkopuoli kunnolla pehmeällä ja kostealla liinalla. Kuivaa huolellisesti. Aseta mylly tasaiselle suoralle pinnalle ja työnnä virtajohdon pistoke 220–240 V:n pistorasiaan ja kytke virta päälle (ON).

SAGE CONTROL DOSE™ PRO -ANNOSTELIJAN KOKOAMINEN

Papusäiliö

Kohdista papusäiliön alustan kielekkeet koneeseen ja työnnä papusäiliö paikalleen. Paina säiliöstä pidellen voimakkaasti alaspäin ja käännä papusäiliön säädintä 45°:n lukitusasentoon.

Säiliön lukittuessa paikalleen kuuluu napsahdusääni.

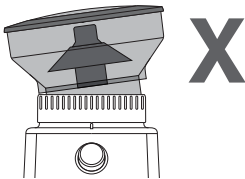
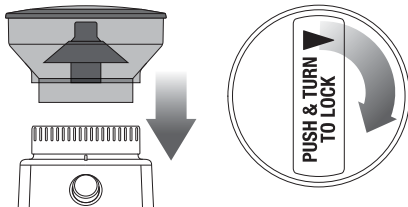

Varmista papusäiliön ja jauhatuskarkeuden säätörenkaan oikea kohdistus.

Täytä papusäiliö tuoreilla kahvipavuilla ja sulje säiliön päällä oleva kansi.

HUOMAUTUS

Jos papusäiliötä ei ole lukittu paikalleen, GRIND TIME -jauhatusaikavalitsimen merkkivalo ei pala.

ESPRESSON JAUHAMINEN

Yksinkertaisia suodatinkoreja käytetään jauhettaessa tuoreita kokonaisia kahvipapuja. Käytä hienojauhatusasetuksia 1–25 ESPRESSO-säätöalueella.

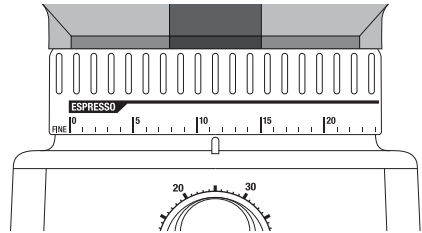

Vaihe 1:

Aseta sopivaa kokoa oleva suodatinkahvan pidike paikalleen. Aseta suodatinkahva pidikkeeseen.

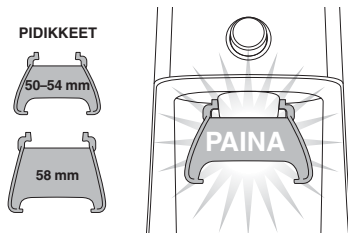

Vaihe 2:

Jauhatusmäärän valinta

Valitse haluttu jauhetun kahvin määrä kääntämällä GRIND TIME -jauhatusaikavalitsinta.

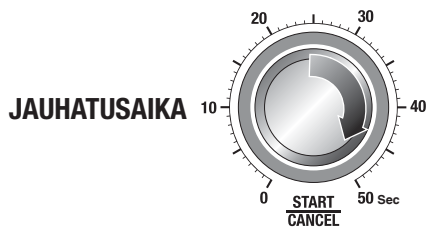

Vaihe 3:

Jauhetun kahvin tamppaus

Jauhetun kahvin suodatinkahvaan annostelun jälkeen tamppaa kahvia 15–20 kilon paineella.

NÄIN KÄYTÄT UUTTA LAITETTASI

Vaihe 4:

Annoksen tasaus

Säädettävällä Razor™-tasausvälineellä voit siistiä kiekon oikealle tasolle, jotta uutto on tasalaatuinen.

Valitse Razor™-tasausvälineen oikean levyinen terä, joka vastaa suodatinkorin läpimittaa. Razor™-tasausvälineessä on kolme eri levyistä terää: 58, 54 ja 50 mm. 58 mm:n ja 54 mm:n koot on valmiiksi kiinnitetty Razor™-tasausvälineen runkoon. 50 mm:n terä on erillinen.

Jos 50 mm:n terälle on tarvetta, käännä valitsinta numeron 1 ohitse kunnes 54 mm:n terä on täysin ulkona ja se voidaan vetää irti rungosta.

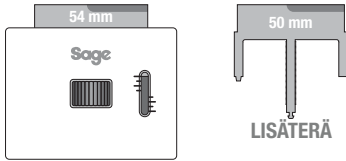

Jos 50 mm:n terälle on tarvetta, käännä valitsinta numeron 1 ohitse kunnes 54 mm:n terä on täysin ulkona ja se voidaan vetää irti rungosta.

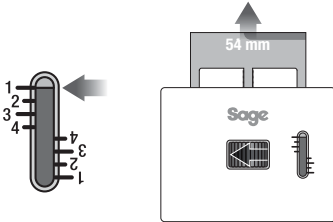

HUOMAUTUS

Valitsin voi tuntua tiukalta pyöritettäessä sitä kohti liikeratansa loppuosaa.

Työnnä 50 mm:n terä runkoon. Pyöritä valitsinta kunnes terä on vedetty numeron 4 kohtaa sisemmälle. Paina 50 mm:n ja 58 mm:n teriä samanaikaisesti kohti rungon keskiosaa kunnes napsahtava ääni kuuluu.

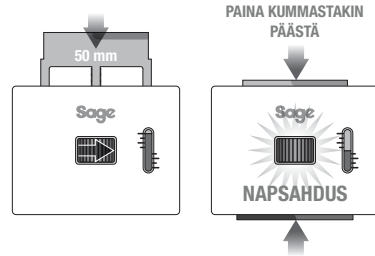

Säädä Razor™-tasausväline oman Sage®-espressokoneen mukaiselle asetukselle seuraavan taulukon mukaan. Annoksen korkeuden määrittely alkaa tästä.

Sage®-espressokone	Suodatinkahvan koko	Annoksen korkeus
Mallinimi alkaa merkeillä SES9	58 mm	2
Mallinimi alkaa merkeillä SES8	54 mm	2,5

Aseta kahvin tampauksen jälkeen Razor™ suodatinkoriin niin, se lepää suodatinkorin reunan päällä. Tasaustyökalun terän pitäisi yliväistää tampatun kahvin pinta.

Jos terä ei läpäise tampatun kahvin pintaa, kahviannos on liian pieni. Lisää kahviannosta säätämällä GRIND TIME -jauhatusaika valitsinta.

Käännä Razor™-työkalua edestakaisin ja pidä suodatinkahvaa kallellaan purusäiliön yläpuolella, niin saat ylimääräisen kahvin pois.

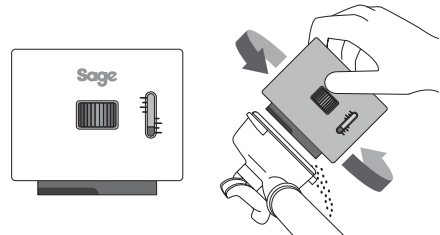

NÄIN KÄYTÄT UUTTA LAITETTASI

Vaihe 5:

Jauhatuskarkeuden valinta

Suosittelemme espressoa varten aloittamaan jauhatuskarkeudesta 15 ja kääntämään säiliötä (jauhatuskarkeuden säätörengas kääntämiseksi) joko karkeampaan tai hienompaan suuntaan.

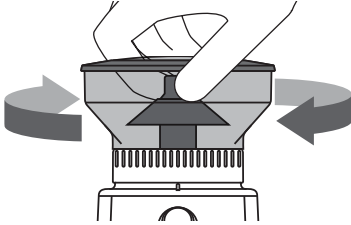

HUOMAUTUS

Jos jauhatuskarkeuden säätörengas on tiukalla, käynnistä mylly painamalla START/CANCEL -painiketta (käynnistys/peruutus) säiliötä pyörittäen. Siten terien väliin jääneet kahvinpurut vapautuvat.

JAUHATUSASTIAAN TAI KAHVI-SUODATTIMEEN JAUHAMINEN

Vaihe 1:

Irrota pidike liu'uttamalla se ulos jauhetun kahvin ulostulon alta.

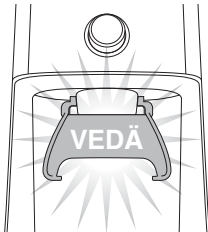

Aseta astia tai kahvisuodatin suoraan jauhetun kahvin ulostulon alle.

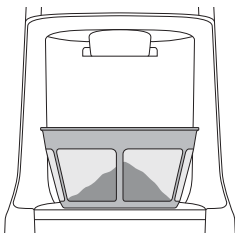

Vaihe 2:

Valitse tarvittava jauhetun kahvin määrä kääntämällä GRIND TIME -jauhatusaikavalitsinta.

Vaihe 3:

Jauhatuskarkeuden valinta

Säädä jauhatuskarkeuden säätörengasta kiertämällä säiliötä kunnes valitun valmistusmenetelmän alue on saavutettu.

SAGE DOSE CONTROL™ PRON OMINAISUUDET

Taukotoiminto

Mylly voidaan asettaa tauolle kesken käytön jolloin kahvia voidaan pudottaa tai tasata suodatinkahvaan.

- Jauhatusta voidaan käynnistää painamalla START/CANCEL-painiketta (käynnistys/peruutus).
- Kesken oleva jauhatusta voidaan asettaa tauolle enintään 10 sekunniksi painamalla START/CANCEL-painiketta.

Tauolla START/CANCEL-painike vilkkuu hitaasti.

- Annoksen jäljellä olevan osuuden jauhatusta voi tämän ajan kuluessa jatkaa painamalla START/CANCEL uudelleen. Jauhatuksen voi myös perua painamalla START/CANCEL-painiketta 1 sekunnin ajan.

Käsivalinta

Jauhamalla käsivalintaisesti voidaan jauhetun kahvin määrää hallita täydellisesti.

- Painamalla START/CANCEL ja pitämällä painiketta painettuna jauhatusta jatkuu niin kauan kuin on tarpeen.
- Jauhatusta lopetetaan vapauttamalla START/CANCEL-painike.

NÄIN KÄYTÄT UUTTA LAITETTASI

KAHVITAUUKKO*

Valmistusmenetelmä	Espresso	Perkolaattori	Suodatinkahvi	Pressopannu
Jauhatuskarkeus	Hieno	Melko hieno	Keskikarkea	Karkea
Jauhatusasetus	1–25	26–34	35–45	46–55
Määrä (shotti/kahvikuppi)	6 sekuntia/shotti 10 sekuntia / 2 shottia	3 sekuntia/ kahvikuppi	3 sekuntia/ kahvikuppi	2 sekuntia/ kahvikuppi

*Tätä kahvitaulukkoa tulee pitää aloitusohjeena jauhatusajan ja/tai -karkeuden säätämisessä, koska kummatkin arvot voivat vaihdella kahvipapujen tyypistä, iästä ja paahtoasteesta riippuen.

MYLLYN TERIEN SÄÄTÄMINEN

Jotkin kahvityypit saattavat vaatia jauhatukselta suurempaa astevalikoimaa, jotta kahvi voidaan uuttaa tai keittää mahdollisimman hyvin.

Yksi Dose Control™ Pron ominaisuuksista on, että tätä astevalikoimaa on mahdollista kasvattaa säädettävän yläterän ansiosta.



1 Avaa papusäiliön lukitus.

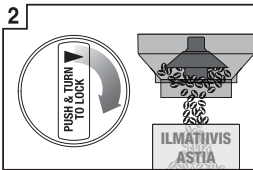

2 Pitele papusäiliötäastian yläpuolella ja päästä pavut astiaan kääntämällä valitsinta.

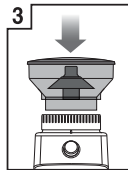

3 Kohdista papusäiliö takaisin paikalleen.

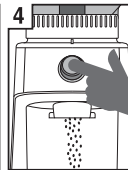

4 Pyöritä mylly tyhjäksi asti.

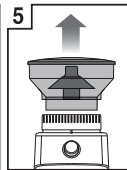

5 Poista säiliö.

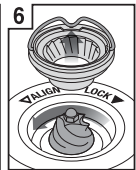

6 Poista yläterä.

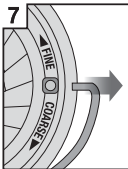

7 Poista metallilankakahva terän kummaltakin puolelta.

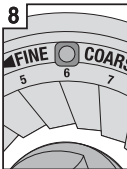

8 Oletusasetus on 6.

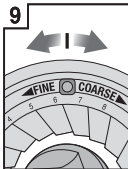

9 Siirrä säädeltävää yläterää 1 numero karkeampaan ("coarse") tai hienompaan ("fine") suuntaan.

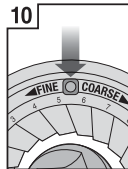

10 Kohdista numero kahvan aukkoon.

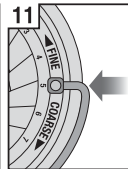

11 Työnnä metallilankakahva terän kummallekin puolelle.



12 Paina yläterä kunnolla paikalleen.



13 Lukitse yläterä.

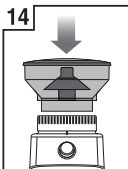

14 Kohdista papusäiliö takaisin paikalleen.



15 Paina alas voimakkaasti ja lukitse paikalleen kiertämällä.

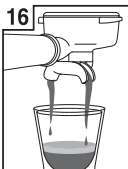

16 Tarkista uutto.

HOITO, PUHDISTUS JA SÄILYTYS

HOITO, PUHDISTUS JA SÄILYTYS

1. Poista pavut papusäiliöstä ja jauha pois kaikki jääneet pavut (katso alta).
2. Irrota virtajohto pistorasiasta ennen puhdistamista.
3. Pese papusäiliön kansi ja papusäiliö lämpimällä saippuavedellä. Huuhtele ja kuivaa huolellisesti.
4. Pyyhi ja kiillota koneen ulkopinta pehmeällä kostealla liinalla.

HUOMAUTUS









Älä käytä emäksisiä tai hankaavia puhdistusaineita, teräsvillaa tai karhunkieliä, sillä ne saattavat vaurioittaa pintaa.

HUOMAUTUS

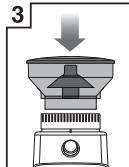
Älä puhdista mitään myllyn osia tai tarvikeita astianpesukoneessa.

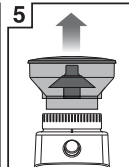
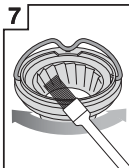
MYLLYN TERIEN PUHDISTUS

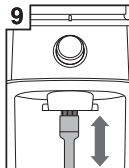
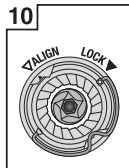
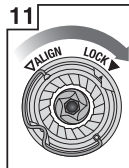
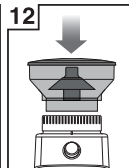
Säännöllinen puhdistus pitää jauhatustuloksen tasalaatuisena, mikä on tärkeää espressoja jauhettaessa.

					
1 Avaa papusäiliön lukitus.	2 Pitele papusäiliötä astian yläpuolella ja päästä pavut astiaan kääntämällä valitsinta.	3 Kohdista papusäiliö takaisin paikalleen.	4 Pyöritä mylly tyhjäksi asti.	5 Poista säiliö.	6 Poista yläterä.
					
7 Puhdista yläterä harjalla.	8 Puhdista alaterä puhdistusharjalla.	9 Puhdista jauhetun kahvin ulostulo harjalla.	10 Paina yläterä kunnolla paikalleen.	11 Lukitse yläterä.	12 Kohdista papusäiliö takaisin paikalleen.
					
					Lukitse papusäiliö.

ONGELMANRATKAISU

ONGELMA	MAHDOLLINEN SYY	RATKAISU
Mylly ei käynnisty START/CANCEL-painiketta painamalla	<ul style="list-style-type: none"> • Myllyn virtajohtoa ei ole kytketty pistorasiaan. • Papusäiliötä ei ole kiinnitetty kunnolla. • Mylly on ylikuumentunut. • GRIND TIME -jauhatusaikavalitsimen asento on 0 sekuntia. 	<ul style="list-style-type: none"> • Kytke virtapistoke pistorasiaan. • Lukitse papusäiliö paikalleen. Katso papusäiliöosa sivulla 54. • Anna myllyn jäähtyä 20 minuuttia ennen sen käyttämistä uudelleen. • Lisää jauhatusaikaa kääntämällä GRIND TIME -jauhatusaikavalitsinta.
Moottori käynnistyy, mutta jauhettua kahvia ei tule ulos	<ul style="list-style-type: none"> • Papusäiliössä ei ole kahvipapuja. • Mylly/papusäiliö on tukossa. 	<ul style="list-style-type: none"> • Täytä papusäiliö tuoreilla kahvipavuilla. • Irrota papusäiliö. Tarkista papusäiliö ja jauhusterät tukoksen varalta. Katso osa Myllyn terien puhdistus sivulla 58.
Jauhatuskarkeuden säätörengas ei toimi	<ul style="list-style-type: none"> • Jauhatuskarkeuden säätörengas on liian tiukalla. • Kahvipapuja ja -jauhetta on takertunut teriin. • Papusäiliötä ei ole asennettu oikein. 	<ul style="list-style-type: none"> • Säädä jauhatuskarkeuden säätörengasta jauhatusasetusten säätämiseksi pyörittämällä papusäiliötä. • Käytä myllyä painamalla START/CANCEL -painiketta säiliötä pyörittäen. • Avaa papusäiliön lukitus ja asenna se ohjeiden mukaisesti. Katso papusäiliöosa sivulla 54.
Papusäiliö ei lukitu paikalleen	<ul style="list-style-type: none"> • Kahvipavut estävät lukitusmekanismin toiminnan. 	<ul style="list-style-type: none"> • Irrota papusäiliö. Poista kahvipavut jauhusterien päältä. Lukitse papusäiliö paikalleen ja yritä uudelleen.
Kahvia jauhetaan liian vähän/paljon	<ul style="list-style-type: none"> • Jauhatusmäärää on säädettävä. 	<ul style="list-style-type: none"> • Hienosäädä määrää pienemmäksi tai suuremmaksi GRIND TIME -jauhatusaikavalitsimella.
Suodatinkahva täyttyy yli		<ul style="list-style-type: none"> • On normaalia, että suodatinkahva näyttää täyttyvän yli oikeasta määrästä kahvia. Tamppaamattoman kahvin tilavuus on noin kolme kertaa tampatun kahvin tilavuus.
Hätäpysäytys?		<ul style="list-style-type: none"> • Keskeytä toiminta START/CANCEL-painikkeesta. • Irrota virtajohto pistorasiasta.

2 VUODEN RAJOITETTU TAKUU

Sage Appliances myöntää tälle tuotteelle kotitalouskäytössä määritetyillä alueilla 2 vuoden takuun ostopäivästä lukien. Takuu kattaa viat, jotka aiheutuvat valmistus- ja materiaalivirheistä. Takuuaikana Sage Appliances korjaa, vaihtaa tai hyvittää vialliset tuotteet (Sage Appliancesin harkinnan mukaan).

Kaikki lakisääteiset virhevastuuoikeudet ovat voimassa, eikä valmistajan myöntämä takuu vaikuta niihin. Täydelliset takuehdot ja lisätietoja takuupyynnön tekemisestä on osoitteessa www.sageappliances.com.

MUISTIINPANOJA

MUISTIINPANOJA

GBR

BRG Appliances Limited
Unit 3.2, Power Road Studios,
114 Power Road, London, W4 5PY
Freephone (UK Landline): 0808 178 1650
Mobile Calls (National Rate): 0333 0142 970

DEU

AUT

Sage Appliances GmbH
Campus Fichtenhain 48, 47807 Krefeld,
Deutschland
Deutschland: 0800 505 3104
Österreich: 0800 80 2551

FRA

Sage Appliances France SAS
Siège social: 66 avenue des Champs
Élysées – 75008 Paris
879 449 866 RCS Paris
France: 0800 903 235

IRE

Ireland
1800 932 369

ITL

Italy
800 909 773

BEL

Belgium
0800 54 155

NLD

Netherlands
0800 020 1741

LUX

Luxembourg
0800 880 72

CHE

Switzerland
0800 009 933

ESP

Spain
0900 838 534

POR

Portugal
0800 180 243

NO

Norway
80 024 976

SE

Sweden
0200 123 797

DK

Denmark
080 820 827

FI

Finland
0800 412 143

Sage®

www.sageappliances.com

Registered in England & Wales No. 8223512
Registered in Germany No. HRB 81309 (AG Düsseldorf)
Registered in France No. 879 449 866 RCS

EN Due to continued product improvement, the products illustrated or photographed in this document may vary slightly from the actual product.

DEU Aufgrund unserer kontinuierlichen Produktverbesserungen kann die hier gezeigte Abbildung geringfügig vom tatsächlichen Produkt abweichen.

FRA En raison de leur amélioration continue, les produits représentés ou photographiés dans le présent document peuvent différer légèrement du produit réel.

ITL A causa del continuo miglioramento dei prodotti, il prodotto descritto o illustrato in questo documento può variare leggermente rispetto al prodotto reale.

NLD Vanwege voortdurende productverbeteringen, kunnen de afgebeelde producten in dit document licht afwijken van het eigenlijke product.

ESP Perfeccionamos nuestros productos continuamente, por lo que el artículo podría diferir ligeramente de la ilustración o la fotografía en este documento.

POR Devido à melhoria contínua dos produtos, os produtos ilustrados ou fotografados neste documento podem variar ligeiramente do produto real.

DK På grund af løbende produktudvikling kan de illustrerede eller fotograferede produkter i dette dokument variere en smule fra det faktiske produkt.

SE På grund av kontinuerlig produktförbättring kan produkterna som visas i illustrationerna och fotografierna i detta dokument skilja sig något från den faktiska produkten.

FI Jatkuvan tuotekehittelyn seurauksena kuvituksen tuotteet eivät välttämättä ole täysin samankaltaisia kuin varsinaisen tuote.

NO På grunn av kontinuerlig produktutvikling kan produktene som er vist eller avfotografert i dette dokumentet, variere noe fra det faktiske produktet.

Copyright BRG Appliances 2021

SCG600 UG7 – A21