

# *the Nutri Juicer® Cold Plus*

BJE530/SJE530



EN QUICK GUIDE

FR GUIDE RAPIDE

IT GUIDA RAPIDA

PT MANUAL RÁPIDO

DE KURZANLEITUNG

NL SNELSTARTGIDS

ES GUÍA RÁPIDA

PL SZYBKI PRZEWODNIK

# Sage®



## Contents

2	Sage® Recommends Safety First
5	Components
6	Assembly
7	Functions
9	Care & Cleaning
10	Troubleshooting
12	Guarantee

## **SAGE® RECOMMENDS SAFETY FIRST**

At Sage® we are very safety conscious. We design and manufacture consumer products with the safety of you, our valued customer, foremost in mind. In addition we ask that you exercise a degree of care when using any electrical appliance and adhere to the following precautions.

**IMPORTANT SAFEGUARDS  
READ ALL INSTRUCTIONS  
BEFORE USE AND SAVE  
FOR FUTURE REFERENCE**

- A downloadable version of this document is also available at [sageappliances.com](http://sageappliances.com)
- Before using the first time ensure your electricity supply is the same as shown on the label on the underside of the appliance.
- Remove and safely discard any packaging materials before first use.
- To eliminate a choking hazard for young children, safely discard the protective cover fitted to the power plug.
- This appliance is for household use only. Do not use the appliance for anything other than its intended use. Do not use in moving vehicles or boats. Do not use outdoors. Misuse may cause injury.
- Fully unwind the power cord before operating.
- Position the appliance on a stable, heat resistant, level, dry surface away from the edge and do not operate on or near a heat source such as a hot plate, oven or gas hob.
- Vibration during operation may cause the appliance to move.
- Do not let the power cord hang over the edge of a bench or table, touch hot surfaces or become knotted.
- Always ensure the appliance is turned OFF, unplugged at the power outlet and has been

- allowed to cool before cleaning, attempting to move or storing.
- Always turn the appliance to the off position, switch off at the power outlet and unplug at the power outlet when the appliance is not in use.
  - Do not use the appliance if the power cord, plug, or appliance becomes damaged in any way. If damaged or maintenance other than cleaning is required, please contact Sage Customer Service or go to [sageappliances.com](http://sageappliances.com)
  - Any maintenance other than cleaning should be performed by an authorised Sage® service centre.
  - Children should not play with the appliance.
  - Cleaning of the appliance should not be carried out by children unless they are 8 years or older and supervised.
  - The appliance and its cord should be kept out of reach of children aged 8 years and younger.
  - The installation of a residual current safety switch is recommended to provide additional safety when using all electrical appliances. Safety switches with a rated operating current not more than 30mA are recommended. Consult an electrician for professional advice.
  - Always ensure the appliance is properly assembled before use. The appliance will not operate unless properly assembled.
  - Do not use the appliance on a sink drain board.
  - Keep hands, fingers, hair, clothing as well as spatulas and other utensils away from moving or rotating parts during operation.
  - Do not use the appliance for anything other than food and/or beverage preparation.
  - In order to avoid the possible hazard of the appliance starting by itself due to inadvertent resetting of the overload protection, do not attach an external switching device (such as a timer) or connect the appliance to a circuit that can regularly switch the appliance on and off.
  - Carefully read all instructions before operation and save for future reference.
  - The appliance can be used by persons with reduced physical or mental capabilities or a lack of experience and knowledge, only if they have been given supervision or instruction concerning use of the appliance in a safe way and understand the hazards involved.
  - This appliance shall not be used by children.
  - Do not leave the appliance unattended when in use.

- Do not push food into the feed chute with your fingers or other utensils. Always use the food pusher provided. Do not place hand or fingers into the food chute when it is attached to the appliance.
- Do not juice stone fruit unless seeds and/or stones have been removed.
- Do not operate the juice extractor without the pulp and juice container in place.
- Make sure the stainless steel filter basket has stopped rotating and the motor has completely stopped before releasing the safety locking arm and/or attempting to move the appliance, when the juicer is not in use, and before disassembling, cleaning and storing.
- Any significant spillage onto the surface under or around the appliance, or onto the appliance itself, should be cleaned and dried before continuing to use the appliance.
- Be careful when handling the stainless steel filter basket as the small cutting blades at the base of the filter basket are very sharp. Mishandling may cause injury.

- Remove rind from all citrus fruit before juicing.
- Do not use the appliance if the rotating sieve (filter basket) or lid is damaged.
- Always make sure juicer cover is clamped securely in place before motor is turned on. Do not unfasten interlock arm while juicer is in operation.



The symbol shown indicates that this appliance should not be disposed of in normal household waste.

It should be taken to a local authority waste collection centre designated for this purpose or to a dealer providing this service. For more information, please contact your local council office.



To protect against electric shock, do not immerse the power plug, cord or appliance in water or any liquid.

## SAVE THESE INSTRUCTIONS



## Components



- A. **Food pusher**  
(not dishwasher safe)
- B. **Interlocking safety arm**  
Stops juicer operating without cover locked into place.
- C. **Juicer cover**  
(dishwasher safe)
- D. **Stainless steel filter basket**  
(dishwasher safe)
- E. **Pulp container**  
(dishwasher safe)
- F. **Filter bowl surround**  
(dishwasher safe)
- G. **2 Speed control and off dial**
- H. **Overload protection indicator light**
- I. **2 litre juice jug and sealing lid**  
with built in froth separator (dishwasher safe)
- J. **Juicing Nozzle**  
Can be placed over spout to juice directly into a cup (dishwasher safe)



### Rating Information

220-240V~ 50/60Hz 1200-1300W



# Assembly

## Before first use

Before using your juicer for the first time, remove and safely discard any packaging materials and promotional stickers and labels.

Ensure the power cord is unplugged.

Wash the filter bowl surround, filter basket, juicer cover, food pusher, pulp container and juice jug and lid in warm, soapy water with a soft cloth. Rinse and dry thoroughly.

1. Place motor base on a flat, dry surface such as a countertop. Ensure that the juicer is switched to OFF at the dial, and the power cord is unplugged.
2. Place filter bowl surround on top of the motor base.



3. Align the arrows at the base of the stainless steel filter basket with the arrows on the motor drive coupling and push down until it clicks into place to create a secure fit with the motor base.

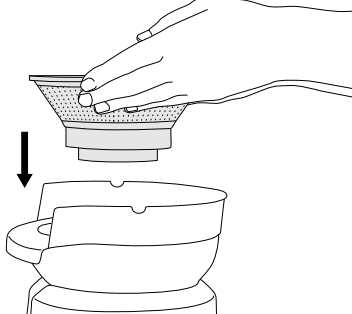

4. Place the juicer cover over the filter bowl surround, positioning the lower part of the feed chute over the stainless steel filter basket.

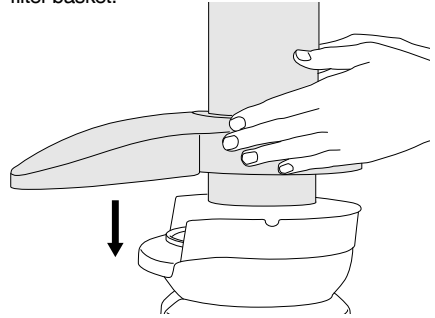

5. Raise the safety locking arm up and locate it into the two grooves on either side of the juicer cover.

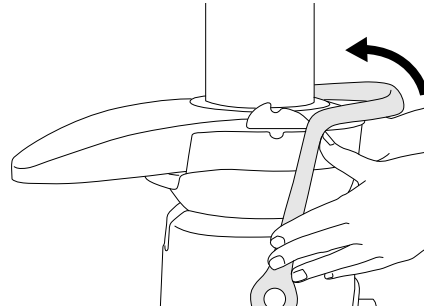

6. The safety locking arm should now be in a vertical position and locked into place on top of the juicer cover.

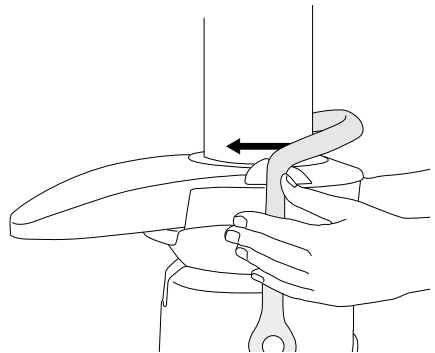

- Slide the food pusher down the food chute by aligning the groove in the food pusher, with the small protrusion on the inside of the top of the feed tube.

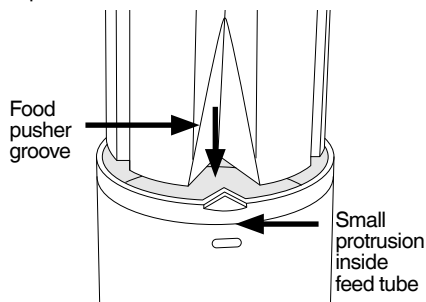

- Place the pulp container into position by tilting and lifting the motor base slightly. Insert the pulp container under the juicer cover on the back ensuring it is supported by the juicer cover and motor base.
- Fit the lid to the juice jug and position jug under juice spout.

### Juice jug

Juice can be preserved in the juice jug for up to 3 days by following these steps.

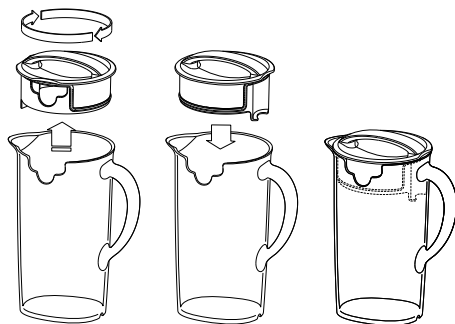

- Lift the lid off the jug and rotate 180°
- Press down firmly to replace the lid
- Store juice in the fridge



### NOTE

Storage time depends on the ingredients being juiced and the freshness of the fruit prior to juicing. Juice must be stored in the refrigerator between 2°C to 4°C.



## Functions

- Wash your selection of fruit and vegetables to be juiced. Most fruit and vegetables such as apples, carrots and cucumbers will not need to be cut or trimmed to size as these will fit whole into the feed chute. Ensure vegetables such as beets, carrots etc. have all soil removed, are washed well and trimmed of leaves before using.
- Plug the power cord into a 220V – 240V power outlet.



### IMPORTANT

Do not load Feed Chute with produce before the Juicer has reached the selected speed.

- Turning the Juicer On**  
 Turn dial to desired speed setting. Turn Dial to "Low" setting for soft fruits and vegetables and to "High" setting for hard fruits and vegetables. See Speed Selector Guide table on the next page to match speed and produce type for maximum yield. "Low" range, while it may not maximise yield of some produce, allows you to extract juice at a significantly lower noise.
- With the motor running, place food into the feed chute and use the food pusher to gently guide food down. To extract the maximum amount of juice, always push the food pusher down slowly.
- Full Juice Jug**  
 You can keep juicing until the Juice Jug is filled to max. level.
- Continuous Juicing**  
 Having just filled and removed a Juice Jug with fresh juice, you can place an empty Juice Jug back onto the nozzle and continue juicing without disassembly. When the Pulp Container is near full with pulp, turn the Dial to "Off", remove the Pulp Container only and empty contents. Replace the empty Pulp Container and turn Dial to desired speed selection to continue juicing.

## SPEED SELECTOR GUIDE

FOOD TYPE	SPEED
APPLES	High
BABY SPINACH	High
BEETS	High
BELL PEPPER	High
BLUEBERRIES	High
BROCCOLI	High
CABBAGE	High
CARROT	High
CELERY	High
CITRUS FRUITS (peeled)	Low
CUCUMBER	High
GINGER	High
GRAPES (seedless)	Low
HONEYDEW MELON (peeled)	High
KALE	High
KIWI (peeled)	Low
MANGO (peeled, pit removed)	High
MINT	High
PEACH (pit removed)	High
PEARS	High
PINEAPPLE (peeled)	High
RHUBARB	High
SQUASH	High
STRAWBERRIES	High
TOMATOES	High
WATERMELON (peeled)	Low
ZUCCHINI	High

### NOTE

- Do not allow the pulp container to overflow as this may affect the operation of the appliance.
- The juicer is fitted with a safety device which safeguards against overheating with excessive loads. If overheating occurs, the juicer will automatically activate the overload protection device and the unit will switch itself off. When the overload protection is activated, unplug the juicer from the power outlet for 30 minutes to allow the unit to cool. Then plug juicer into the power outlet and use as normal.

### WARNING

Never use fingers, hands or utensils to push food down the feed chute or to clear the feed chute. Always use the food pusher provided.

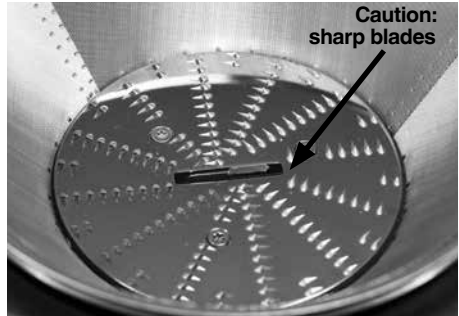

The stainless steel filter basket contains small sharp blades to cut and process fruit and vegetables. Avoid touching the blades when handling the filter basket.





## Care & Cleaning

Ensure the juicer is turned off by turning the juicer dial to the OFF position. Then unplug the power cord.

### Cleaning

1. Remove Juice Jug.
2. Remove Pulp Container.
3. Disengage Locking Bar, pull up entire Juice Collector Assembly and take to sink.

Rinse all parts after use (except the motor base) under running water to clear away the majority of juice and pulp. Wash in warm soapy water with a soft cloth.

To avoid food drying on to the blades, mesh or transparent parts, rinse and wash as soon as possible after use.

### Pulp container

To minimize cleaning, you can line the pulp container with a biodegradable bag to collect the pulp.

### Motor base

To clean the motor base, wipe with a soft, damp cloth then dry thoroughly. Wipe any excess food particles from the power cord. Do not immerse the motor base in liquids.

### Cleaning agents

Do not use abrasive scouring pads or cleaners on either the motor base or the jug, as they may scratch the surface. Use only warm soapy water with a soft cloth.

### Dishwasher

Wash all parts (except the motor base) in warm soapy water with a soft cloth. All parts except for the motor base and food pusher are dishwasher safe. However washing parts on a regular base in the dishwasher can shorten the life of them due to prolonged exposure to harsh detergents, hot water and pressure.

Cleaning the parts in the dishwasher also may cause parts to deteriorate so inspect the parts regularly and stop using the product if any signs of damage is noticed.

### Filter basket

To ensure consistent juicing results, always clean the filter basket thoroughly immediately after use.

If pulp is left to dry, it may clog the fine pores of the filter mesh, which can affect juicing performance. The filter basket can be soaked in hot soapy water for 10 minutes, if necessary.

Hold the filter basket under running water and use brush (supplied with the juicer) in a circular motion to clear away pulp from the inside of the basket, including the blades. Turn over to brush away pulp from the outside of the basket, and repeat if necessary.

After cleaning, hold up towards a light source to check that the fine mesh pores are not blocked. If blocked, soak the filter basket in hot water with 10% lemon juice to loosen, and brush under running water again. Do not soak the filter basket in bleach, harsh chemicals or abrasive cleansers.

Always treat the filter basket with care, as it can be easily damaged. Do not use if there is any damage or deformation to the filter mesh.

Filter basket can be washed in the dishwasher (top shelf).

The center of the filter basket has an array of small, sharp blades. Do not touch these blades when handling the filter basket.

### Stubborn food stains

Discoloration of the plastic may occur with strongly colored fruit and vegetables. To help prevent this, wash parts immediately after use.

If discoloration does occur, the plastic parts can be soaked in water with 10% lemon juice or can be cleaned with a non-abrasive cleaner.



# Troubleshooting

---

**Juicer will not work when switched ON**

- The safety locking arm may not be correctly engaged in the vertical operating position. Check the top cover is properly aligned and the locking arm is located firmly into the two grooves on either side of the juicer cover.
- Motor overload protection may have operated (see below).

---

**Overheating with excessive loads**

- The juicer is equipped with an internal self-resetting overload to prevent the motor from damage under heavy or continuous loads. If the motor suddenly stops working, turn the dial to OFF, and unplug the unit from the power outlet. Allow the juicer to cool for at least 30 minutes before operating again. NOTE: The unit MUST be turned off in order for it to cool and be reset.
- Despite this overload protector, we suggest juicing in smaller batches, without excessive pushing force, to avoid overheating and stalling and to maintain the life of the motor.

---

**Excess pulp building up in the stainless steel filter basket**

- Stop juicing, disassemble to scoop excess pulp off the juicer cover. Reassemble and continue juicing. Alternating soft and hard ingredients may help avoid this.

---

**Pulp too wet and reduced extracted juice**

- The cleaner the filter, the better the juice yield, and dryer the pulp. Be sure to thoroughly clean the juicer as soon as possible after each use. Remove the stainless steel filter basket and thoroughly clean mesh walls with a cleaning brush. Rinse the filter basket under hot water. If the fine mesh holes are blocked, soak the basket in a solution of hot water with 10% lemon juice to unblock the holes or wash in the dishwasher (top shelf). This will remove excess fiber build up which could be inhibiting the flow.

---

**Juice leaks between the rim of the juicer and the juicer cover**

- Try a slower juicing speed (if possible) and push the food pusher down the feed chute more slowly.

---

**Juice sprays out from spout**

- The juice is being extracted too High; try a slower juicing speed (if possible) and push the food pusher down the feed chute more slowly.
-

---

**Motor appears to stall when overload protection LED flashes**

- Wet pulp can build up under the juicer cover and stall the juicer if the juicer is used excessively without cleaning. If this occurs, disassemble and follow the cleaning instructions to clean the filter bowl surround, the stainless steel filter basket and the juicer cover. The juicer can also stall if excessive force is used to push produce down the feed chute. If this occurs, ensure that a more gentle pressure is used to push produce down the chute.
- The juicer will automatically stop operating if too much food is being processed at one time. Try processing a smaller amount per batch. To continue juicing, reset the juicer by turning the juicer OFF and back ON.
- Turn on the juicer before putting ingredients in the chute. Pressing ingredients down before the juicer reaches full speed can cause the motor to stall or overload. Use gentle to moderate pressure on the pusher. Lower pressure produces a better juice yield.
- Hard fruit and vegetables will put excess strain onto the motor if a low speed is selected. Refer to the juicing guide to determine the correct speed for the fruit and vegetables selected for juicing.

---

**Overload protection LED light flashing during the use**

- This indicates the motor speed is slowed down to an inefficient level. This may be caused by excessive pushing force on the pusher or too much pulp building up on the lid or in pulp bin. Use moderate pushing force on the food pusher and regularly clean the lid and pulp bin to ensure the juicer is operating at optimal speed.

---

**Overload Protection LED is on**

- This indicates motor overload protection is activated. To reset the unit, turn the dial to OFF, unplug the juicer and let the motor cool down for 25–30 minutes, then plug the juicer back in.
- 

**If any of the above issues persist, or if you have questions, stop use of the juicer and contact Sage® Customer Service.**



## Guarantee

### **2 YEAR LIMITED GUARANTEE AND 5 YEAR LIMITED MOTOR GUARANTEE**

Sage Appliances guarantees this product for domestic use in specified territories for 2 years for all parts of the product and 5 years for the product's motor from the date of purchase against defects caused by faulty workmanship and materials. During this guarantee period Sage Appliances will repair, replace, or refund any defective product (at the sole discretion of Sage Appliances).

All legal warranty rights under applicable national legislation will be respected and will not be impaired by our guarantee. For full terms and conditions on the guarantee, as well as instructions on how to make a claim, please visit [www.sageappliances.com](http://www.sageappliances.com).

*the Nutri Juicer® Cold Plus*



DE KURZANLEITUNG

**Sage®**



## Inhalt

- 2 Bei Sage® steht Kundendienst an erster Stelle
- 6 Komponenten
- 7 Zusammenbau
- 8 Funktionen
- 10 Pflege & Reinigung
- 11 Störungsbehebung
- 13 Garantie

## BEI SAGE® STEHT SICHERHEIT AN ERSTER STELLE

Wir bei Sage® sind sehr sicherheitsbewusst. Beim Design und bei der Herstellung denken wir zuallererst an Ihre Sicherheit. Wir bitten Sie, bei der Verwendung aller Elektrogeräte angemessene Sorgfalt walten zu lassen und sich an die folgenden Vorsichtsmaßnahmen zu halten.

**WICHTIGE SICHERHEITSHINWEISE: BITTE ALLE ANWEISUNGEN VOR GEBRAUCH LESEN UND ZUM SPÄTEREN NACHSCHLAGEN AUFBEWAHREN**

- Dieses Dokument ist auch zum Download verfügbar unter [sageappliances.com](http://sageappliances.com)
- Vergewissern Sie sich vor dem ersten Gebrauch, dass die Netzspannung der Angabe auf der Unterseite des Geräts entspricht.
- Entfernen und entsorgen Sie vor dem ersten Gebrauch vorsichtig jegliches Verpackungsmaterial.
- Entsorgen Sie die Schutzhülle des Netzsteckers, da diese eine Erstickungsgefahr für Kleinkinder darstellt.
- Dieses Gerät ist nur für den Hausgebrauch bestimmt. Verwenden Sie das Gerät ausschließlich zu seinem Bestimmungszweck. Verwenden Sie das Gerät nicht in fahrenden Fahrzeugen oder Booten. Verwenden Sie das Gerät nicht im Freien. Fehlgebrauch kann zu Verletzungen führen.
- Rollen Sie das Kabel vor Inbetriebnahme ganz aus.
- Stellen Sie das Gerät auf eine stabilen, hitzebeständige, ebene, und trockene Fläche in einem sicheren Abstand zur Kante und betreiben Sie es nicht in der Nähe einer Hitzequelle, wie beispielsweise Kochplatten, Backöfen oder Gaskochfelder.

- Erschütterungen während des Betriebs können dazu führen, dass sich das Gerät bewegt.
- Achten Sie darauf, dass das Kabel nicht über die Kante einer Arbeitsfläche oder eines Tisches hängt, heiße Oberflächen berührt oder sich verknotet.
- Stellen Sie vor dem Reinigen, Transportieren oder Verstauen sicher, dass das Gerät abgeschaltet („OFF“), vom Stromnetz getrennt und abgekühlt ist.
- Schalten Sie das Gerät immer aus („OFF“) und schalten Sie ggf. den Strom an der Steckdose ab, wenn das Gerät nicht in Gebrauch ist.
- Benutzen Sie das Gerät nicht, wenn das Stromkabel, der Netzstecker oder das Gerät selbst in irgendeiner Weise beschädigt sind. Im Falle von Beschädigungen oder Wartungsarbeiten, die über die gewöhnliche Reinigung hinausgehen, kontaktieren Sie bitte den Sage Kundendienst oder besuchen Sie [sageappliances.com](http://sageappliances.com)
- Mit Ausnahme der Reinigung müssen sämtliche Wartungsarbeiten von einer autorisierten Sage® Kundendienststelle durchgeführt werden.
- Das Gerät ist kein Spielzeug für Kinder.
- Das Gerät darf nur von Kindern mit einem Mindestalter von 8 Jahren und unter Beaufsichtigung gereinigt werden.
- Das Gerät und das Netzkabel müssen außerhalb der Reichweite von Kindern unter 8 Jahren aufbewahrt werden.
- Als zusätzliche Schutzmaßnahme bei der Verwendung von Elektrogeräten wird die Installation eines Schutz- oder Sicherheitsschalters empfohlen. Ideal sind Sicherheitsschalter mit einer Nennleistung von maximal 30 mA. Wenden Sie sich an einen Elektriker für fachgerechte Beratung.
- Vergewissern Sie sich vor dem Gebrauch, dass das Gerät ordnungsgemäß zusammengesetzt wurde. Nur bei richtiger Zusammensetzung kann das Gerät in Betrieb genommen werden.
- Verwenden Sie das Gerät nicht auf einem Spülbeckenabflussbrett.
- Halten Sie Hände, Finger, Haare, Kleidung sowie Spachtel und andere Hilfsmittel während des Betriebs von beweglichen oder rotierenden Teilen fern.

- Verwenden Sie das Gerät zu keinem anderen Zweck außer der Zubereitung von Lebensmitteln und/oder Getränken.
- Um zu vermeiden, dass das Gerät sich durch versehentliches Rückstellen des Überlastschutzes selbst aktiviert, sollten Sie das Gerät nicht an ein externes Schaltgerät (z. B. einen Timer) oder einen Stromkreis anschließen, durch den es möglicherweise regelmäßig ein- und ausgeschaltet wird.
- Lesen Sie vor dem Gebrauch alle Anweisungen und bewahren Sie diese zum späteren Nachschlagen auf.
- Dieses Gerät darf von Personen mit eingeschränkten körperlichen oder geistigen Fähigkeiten oder Personen, denen es an Erfahrung und Kenntnis mangelt, nur unter Beaufsichtigung benutzt werden oder wenn sie in die sichere Handhabung des Geräts eingewiesen wurden und die damit verbundenen Gefahren verstehen.
- Dieses Gerät darf nicht von Kindern benutzt werden.
- Lassen Sie das Gerät während des Gebrauchs nicht unbeaufsichtigt.
- Füllen Sie den Einfüllschacht nicht mit bloßen Fingern oder anderen Hilfsmitteln. Verwenden Sie dazu immer den mitgelieferten Speiseschieber. Greifen Sie nicht mit Händen oder Fingern in den Einfüllschacht, wenn dieser am Gerät befestigt ist.
- Entsaften Sie Kernobst nur, wenn die Samen und Kerne zuvor entfernt wurden.
- Zum Betrieb des Entsafters müssen Trester- und Saftbehälter am Gerät befestigt sein.
- Vergewissern Sie sich bei Nichtgebrauch und vor dem Auseinanderbauen, Reinigen und Verstauen des Entsafters, dass sich der Siebeinsatz aus Edelstahl nicht mehr dreht und der Motor nicht mehr läuft, bevor Sie den Schutzriegel lösen und/oder das Gerät bewegen.
- Wenn eine erhebliche Menge an Flüssigkeit unter das Gerät läuft oder sich um das Gerät herum ausbreitet, muss die Fläche vor dem weiteren Gebrauch des Geräts gereinigt und getrocknet werden.
- Lassen Sie beim Umgang mit dem Siebeinsatz aus Edelstahl Vorsicht walten, da die kleinen Schneideklingen am Boden sehr scharf sind. Ein unsachgemäßer Umgang kann zu Verletzungen führen.



- Schälen Sie Zitrusfrüchte vor dem Entsaften.
- Verwenden Sie das Gerät nicht, wenn das rotierende Sieb (Siebeinsatz) oder der Deckel Schäden aufweisen.
- Der Entsafter-Deckel muss vor Einschalten des Motors stets fest sitzen. Lösen Sie die Verriegelungsklinke nicht, während der Entsafter in Betrieb ist.



Dieses Symbol bedeutet, dass das Gerät nicht mit dem gewöhnlichen  Haushaltsmüll entsorgt werden darf. Stattdessen muss es zu einer für diesen Zweck eingerichteten behördlichen Sammelstelle oder zu einem Händler gebracht werden, der Entsorgung anbietet. Weitere Informationen dazu erhalten Sie bei Ihrem Gemeindeamt.



Um sich vor Stromschlägen zu schützen, tauchen Sie den Netzstecker, das Netzkabel oder das Gerät nicht in Wasser oder eine andere Flüssigkeit ein.

## ANLEITUNG BITTE AUFBEWAHREN



## Bestandteile



- A. **Speiseschieber**  
(nicht spülmaschinenfest)
- B. **Schutzriegel**  
Verhindert, dass der Entsafter in Betrieb genommen wird, solange der Deckel nicht fest aufsitzt.
- C. **Entsafter-Deckel**  
(spülmaschinenfest)
- D. **Siebeinsatz aus Edelstahl**  
(spülmaschinenfest)
- E. **Tresterbehälter**  
(spülmaschinenfest)
- F. **Einfassung des Siebeinsatzes**  
(spülmaschinenfest)
- G. **Drehschalter mit 2 Geschwindigkeitsstufen und Ausschalttaste**
- H. **Anzeigeleuchte für Überlastschutz**
- I. **2-l-Saftkrug und Versiegelungsdeckel**  
mit eingebautem Schaumabscheider  
(spülmaschinenfest)
- J. **Ausgießer**  
Kann zum Entsaften direkt ins Glas am Auslauf befestigt werden (spülmaschinenfest)

**CE** Leistungsabgabe  
220–240V~ 50/60Hz 1200–1300W



## Zusammenbau

### Vor dem ersten Gebrauch

Entfernen und entsorgen Sie vor dem ersten Gebrauch des Entsafters sorgfältig jegliche Verpackungsmaterialien und Aufkleber.

Vergewissern Sie sich, dass das Stromkabel vom Stromnetz getrennt ist.

Spülen Sie die Einfassung des Siebeinsatzes, den Siebeinsatz, den Entsafter-Deckel, den Speiseschieber, den Tresterbehälter und den Saftkrug in warmem Seifenwasser mit einem weichen Lappen ab. Spülen und trocknen Sie die Komponenten gründlich.

1. Stellen Sie den Motorsockel auf eine ebene, trockene Fläche, z. B. eine Arbeitsplatte. Vergewissern Sie sich, dass der Drehschalter des Entsafters auf der „OFF“-Position steht und das Stromkabel vom Stromnetz getrennt ist.
2. Platzieren Sie die Einfassung des Siebeinsatzes auf dem Motorsockel.

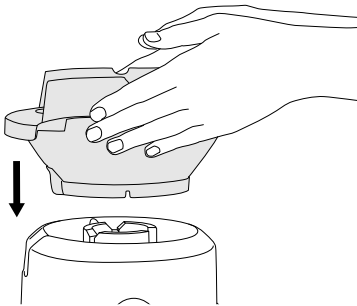

3. Richten Sie die Pfeile an der Unterseite des Siebeinsatzes an den Pfeilen an der Antriebskupplung des Motorsockels aus und drücken Sie den Einsatz nach unten, bis er einrastet, um ihn sicher auf dem Motorsockel zu positionieren.



4. Setzen Sie den Entsafter-Deckel auf die Einfassung des Siebeinsatzes und positionieren Sie den unteren Teil des Einfüllschachts so, dass er auf dem Siebeinsatz aus Edelstahl aufsitzt.

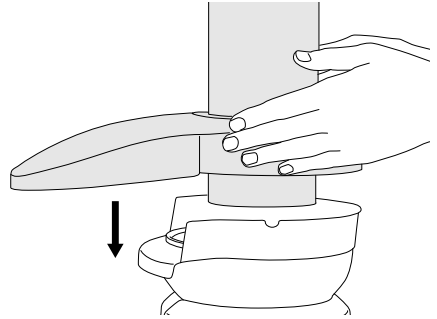

5. Heben Sie den Schutzriegel an und schieben Sie ihn in die Rillen zu beiden Seiten des Entsafter-Deckels.

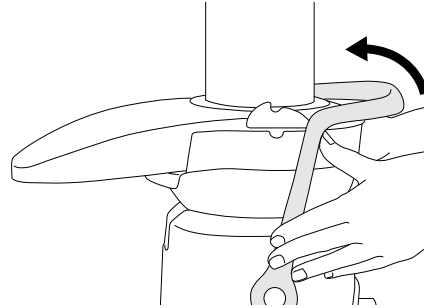

6. Der Schutzriegel sollte nun in aufrechter Position auf dem Entsafter-Deckel aufliegen und fest eingerastet sein.

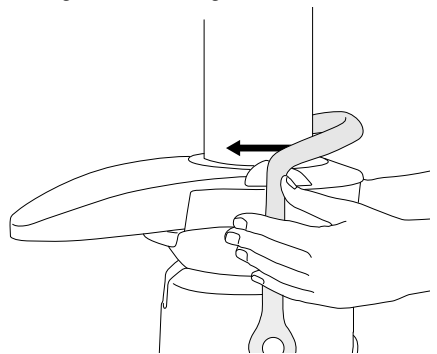

- Schieben Sie den Speiseschieber in den Füllschacht, indem Sie die Rille des Speiseschiebers auf eine Linie mit dem vorstehenden Dreieck innen an der Oberkante des Einfüllschachts bringen.

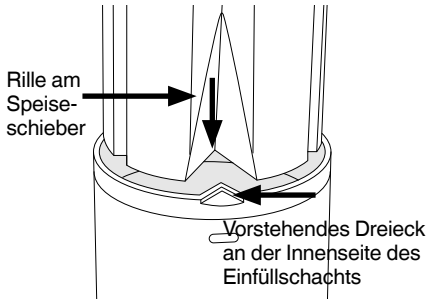

- Bringen Sie den Tresterbehälter durch leichtes Kippen und Anheben des Motorsockels in Position. Schieben Sie den Tresterbehälter unter den Entsafter-Deckel auf der Rückseite, sodass er von Deckel und Motorsockel in Position gehalten wird.
- Setzen Sie den Deckel auf den Saftkrug und positionieren Sie diesen unter dem Auslauf.

### Saftkrug

Der Saft kann im Saftkrug maximal 3 Tage lang aufbewahrt werden. Führen Sie dazu die folgenden Schritte aus.

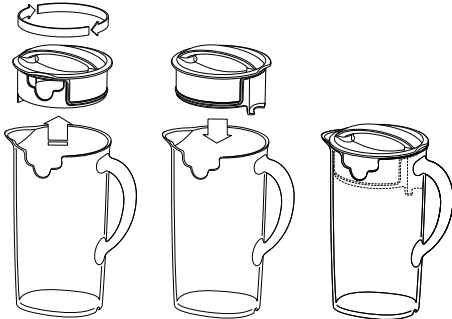

- Nehmen Sie den Deckel vom Krug ab und drehen Sie ihn um 180°
- Setzen Sie den Deckel wieder auf, indem Sie ihn fest nach unten drücken
- Bewahren Sie den Saft im Kühlschrank auf



### HINWEIS

Die Aufbewahrungszeit hängt von den entsafteten Zutaten und dem Alter des Obstes vor dem Entsaften ab. Der Saft muss im Kühlschrank bei Temperaturen zwischen 2°C und 4°C aufbewahrt werden.



## Funktionen

- Waschen Sie das Obst und Gemüse, das Sie entsaften möchten. Die meisten Obst- und Gemüsesorten wie Äpfel, Karotten und Gurken müssen nicht geschnitten oder zerkleinert werden, da sie ganz in den Einfüllschacht passen. Gemüsesorten wie Rüben, Karotten usw. müssen vor der Verwendung vollständig von Erdrückständen und Blättern befreit und gut gewaschen werden.
- Schließen Sie das Netzkabel an eine 220-V—240-V-Steckdose an.



### WICHTIG

Warten Sie vor dem Füllen des Einfüllschachts, bis der Entsafter die eingestellte Drehzahl erreicht hat.

- Einschalten des Entsafters**  
Stellen Sie am Drehschalter die gewünschte Geschwindigkeitsstufe ein. Stellen Sie am Drehschalter die niedrigere Geschwindigkeitsstufe für Weichobst und -gemüse und die höhere Geschwindigkeitsstufe für Hartobst und -gemüse ein. Informationen zur richtigen Geschwindigkeitsstufe für unterschiedliche Obst- und Gemüsesorten finden Sie in der Tabelle auf der nächsten Seite. Auf der niedrigen Stufe verursacht der Entsaftungsprozess deutlich weniger Lärm, doch je nach Obst- oder Gemüsesorte kann damit nicht die maximale Saftmenge gewonnen werden.
- Füllen Sie den Einfüllschacht bei laufendem Motor und drücken Sie den Inhalt mit dem Speiseschieber vorsichtig nach unten. Drücken Sie den Speiseschieber für eine maximale Saftmenge kontinuierlich langsam nach unten.
- Maximaler Füllstand des Saftkrugs**  
Sie können bis zum maximalen Füllstand des Saftkrugs mit dem Entsaften fortfahren.
- Kontinuierliches Entsaften**  
Unmittelbar nach dem Füllen des Saftkrugs mit frischem Saft können Sie den geleerten Krug erneut unter den Ausgießer stellen und ohne Demontage mit dem Entsaften fortfahren. Wenn der Tresterbehälter vollständig mit Fruchtfleischrückständen gefüllt ist, drehen Sie den Drehschalter auf „OFF“, entnehmen Sie den Behälter und entleeren Sie ihn. Setzen Sie den leeren Behälter wieder ein und wählen Sie am Drehschalter die gewünschte Geschwindigkeitsstufe, um mit dem Entsaften fortzufahren.

## LEITFADEN FÜR GESCHWINDIGKEITSSTUFEN

OBST-/GEMÜSESORTE	STUFE
ÄPFEL	Hoch
BLATTSPINAT	Hoch
RÜBEN	Hoch
PAPRIKA	Hoch
HEIDELBEEREN	Hoch
Brokkoli	Hoch
KOHL	Hoch
KAROTTEN	Hoch
Sellerie	Hoch
Zitrusfrüchte (geschält)	Niedrig
Gurken	Hoch
Ingwer	Hoch
Trauben (entkernt)	Niedrig
Honigmelonen (geschält)	Hoch
Grünkohl	Hoch
Kiwi (geschält)	Niedrig
Mango (geschält, entkernt)	Hoch
Minze	Hoch
Pfirsiche (entkernt)	Hoch
Birnen	Hoch
Ananas (geschält)	Hoch
RHABARBER	Hoch
Kürbis	Hoch
Erdbeeren	Hoch
Tomaten	Hoch
Wassermelone (geschält)	Niedrig
ZUCCHINI	Hoch

### HINWEIS

- Achten Sie darauf, den Tresterbehälter nicht zu überfüllen, da dies zu Betriebsstörungen führen kann.
- Der Entsafter ist mit einer Sicherheitsvorrichtung ausgestattet, die bei Überschreiten der maximalen Fülllast vor Überhitzung schützt. Bei Überhitzung wird automatisch der Überlastschutz aktiviert und das Gerät wird ausgeschaltet. Nehmen Sie bei Aktivierung des Überlastschutzes den Entsafter 30 Minuten lang vom Stromnetz, damit er abkühlen kann. Schließen Sie den Entsafter anschließend wieder ans Stromnetz an und setzen Sie den normalen Betrieb fort.

### WARNUNG

Verwenden Sie niemals Finger, Hände oder andere Hilfsmittel, um den Einfüllschacht zu füllen oder zu leeren. Verwenden Sie dazu immer den mitgelieferten Speiseschieber.

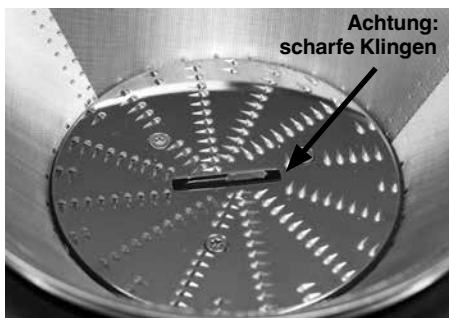

Der Siebeinsatz aus Edelstahl ist mit kleinen scharfen Schneideklingen zum Schneiden und Verarbeiten von Obst und Gemüse ausgestattet. Stellen Sie sicher, dass Sie bei der Handhabung des Siebeinsatzes nicht direkt die Klingen berühren.



# Pflege & Reinigung

Überprüfen Sie, ob der Drehschalter auf „OFF“ steht, um sicherzustellen, dass der Entsafter ausgeschaltet ist. Ziehen Sie dann das Stromkabel aus der Steckdose.

## Reinigung

1. Entfernen Sie den Saftkrug.
2. Entfernen Sie den Tresterbehälter.
3. Lockern Sie den Schutzriegel, entnehmen Sie die gesamte Saftauffangeinheit und bringen Sie diese zur Spüle.

Spülen Sie alle Teile nach dem Gebrauch (außer dem Motorsockel) unter fließendem Wasser ab, um grobe Saft- und Fruchtfleischrückstände zu entfernen. Reiben Sie alles in warmem Seifenwasser mit einem weichen Lappen ab.

Das Abspülen und Abreiben sollte schnellstmöglich nach dem Gebrauch erfolgen, um zu verhindern, dass Rückstände an den Schneideklingen, Sieben und transparenten Teilen antrocknen.

## Tresterbehälter

Sie können den Tresterbehälter mit einem kompostierbaren Bio-Müllbeutel auslegen, um den Reinigungsaufwand zu minimieren.

## Motorsockel

Wischen Sie den Motorsockel mit einem weichen, feuchten Lappen ab und lassen Sie ihn anschließend gründlich trocknen. Entfernen Sie Speiserückstände vom Stromkabel. Tauchen Sie den Motorsockel nicht in Flüssigkeiten ein.

## Reinigungsmittel

Verwenden Sie keine Scheuerschwämme oder Scheuermittel zur Reinigung des Motorsockels oder Saftkrugs, da dies Kratzer verursachen kann. Reiben Sie diese Komponenten stattdessen in warmem Seifenwasser mit einem weichen Lappen ab.

## Geschirrspüler

Waschen Sie alle Teile (außer dem Motorsockel) in warmem Seifenwasser mit einem weichen Lappen ab. Alle Teile mit Ausnahme des Motorsockels und des Speiseschiebers sind spülmaschinenfest. Bei regelmäßiger Reinigung im Geschirrspüler kann sich jedoch die Lebensdauer der Teile verkürzen, da sie dort ständig aggressiven Reinigungsmitteln, Heißwasser und Druck ausgesetzt sind.

Außerdem kann sich der Zustand der Teile durch die Reinigung im Geschirrspüler verschlechtern. Halten Sie daher regelmäßig nach Anzeichen von Schäden Ausschau und stellen Sie den Gebrauch bei Beschädigung ein.

## Siebeinsatz

Reinigen Sie den Siebeinsatz unmittelbar nach dem Gebrauch gründlich, um eine konsistente Entsaftungsqualität zu gewährleisten.

Angetrocknete Fruchtfleischrückstände könnten andernfalls die feinen Poren des Siebs verstopfen und die Leistung des Entsafters beeinträchtigen. Der Siebeinsatz kann bei Bedarf 10 Minuten lang in heißem Seifenwasser eingeweicht werden.

Halten Sie den Siebeinsatz unter fließendes Wasser und entfernen Sie Rückstände von der Innenseite, einschließlich der Schneideklingen, indem Sie diese mit der mitgelieferten Bürste in kreisförmigen Bewegungen abschrubben. Wenden Sie den Siebeinsatz, um mit der Bürste Fruchtfleischrückstände von der Außenseite des Siebs zu entfernen, und wiederholen Sie den Vorgang bei Bedarf.

Halten Sie den Siebeinsatz nach der Reinigung ins Licht, um sich zu vergewissern, dass die feinen Poren nicht verstopft sind. Wenn doch, weichen Sie den Siebeinsatz in heißem Wasser mit einem 10%-Anteil an Zitronensaft ein, um die Rückstände zu lockern, und reinigen Sie ihn anschließend erneut mit der Bürste. Weichen Sie den Siebeinsatz nicht in Bleichmittel oder Scheuermittel sowie aggressiven Chemikalien ein.

Behandeln Sie den Siebeinsatz stets mit Sorgfalt, da er leicht beschädigt werden kann. Verwenden Sie ihn nicht, wenn das Sieb beschädigt oder verformt ist.

Der Siebeinsatz kann in der Geschirrspülmaschine (oberes Fach) gereinigt werden.

Der Siebeinsatz ist in der Mitte mit kleinen, scharfen Schneideklingen ausgestattet. Stellen Sie sicher, dass Sie bei der Handhabung des Siebeinsatzes nicht direkt diese Klingen berühren.

## Hartnäckige Lebensmittelflecken

Bei Obst und Gemüse mit hohem Farbgehalt kann es zu Verfärbungen des Kunststoffs kommen. Um dies zu vermeiden, sollten Sie die Teile sofort nach dem Gebrauch waschen.

Kommt es dennoch zu Verfärbungen, können die Kunststoffteile in Wasser mit einem 10%-Anteil an Zitronensaft eingeweicht oder mit einem nicht scheuernden Reinigungsmittel gereinigt werden.



## Störungsbehebung

### Entsafter funktioniert im eingeschalteten Zustand nicht

- Möglicherweise ist der Schutzriegel in aufrechter Betriebsstellung nicht richtig eingerastet. Überprüfen Sie, ob der Deckel richtig ausgerichtet ist und der Schutzriegel sicher in den Rillen auf beiden Seiten des Deckels positioniert ist.
- Möglicherweise wurde der Überlastschutz ausgelöst (siehe unten).

### Überhitzung bei Überschreiten der maximalen Fülllast

- Der Entsafter ist mit einem internen, selbstrückstellenden Überlastschutz ausgestattet, um den Motor vor Beschädigungen durch übermäßige oder kontinuierliche Fülllast zu schützen. Wenn der Motor plötzlich nicht mehr läuft, stellen Sie den Drehschalter auf „OFF“ und trennen Sie das Gerät vom Stromkreis. Lassen Sie den Entsafter mindestens 30 Minuten lang abkühlen, bevor Sie ihn wieder in Betrieb nehmen.  
HINWEIS: Das Gerät MUSS ausgeschaltet werden, damit es abkühlen und der Überlastschutz zurückgestellt werden kann.
- Trotz des Überlastschutzes empfehlen wir, Obst und Gemüse in kleinen Mengen zu entsaften, ohne übermäßige Druckausübung, um Überhitzung und Stillstand zu vermeiden und den Motor zu schonen.

### Fruchtfleischrückstände, die sich im Siebeinsatz sammeln

- Halten Sie den Entsaftvorgang an und nehmen Sie den Siebeinsatz heraus, um den Deckel von Fruchtfleischrückständen zu befreien. Setzen Sie das Gerät wieder zusammen und fahren Sie mit dem Entsaften fort. Durch abwechselndes Entsaften von Weich- und Hartobst können Sie diesem Problem vorbeugen.

### Zu feuchtes Fruchtfleisch und geringe Saftmenge

- Je sauberer das Sieb, desto mehr Saft kann extrahiert werden und desto trockener sind folglich die Fruchtfleischrückstände. Daher sollten Sie den Entsafter nach jedem Gebrauch so schnell wie möglich gründlich reinigen. Entfernen Sie den Siebeinsatz aus Edelstahl und reinigen Sie das Siebgitter gründlich mit der Bürste. Spülen Sie den Siebeinsatz unter heißem Wasser ab. Wenn die feinen Poren verstopft sind, weichen Sie ihn in einer Lösung aus heißem Wasser und 10 % Zitronensaft ein, um die Verstopfung zu lösen, oder waschen Sie ihn im Geschirrspüler (oberes Fach). Dadurch werden Faserrückstände entfernt, die möglicherweise den Saffluss behindern.

---

**Saft tritt unter dem Deckel des Entsafters aus**

- Stellen Sie eine niedrigere Geschwindigkeitsstufe ein (falls möglich) und verringern Sie die Geschwindigkeit, mit der Sie den Inhalt des Einfüllschachts mit dem Speiseschieber nach unten drücken.

---

**Saft spritzt aus dem Auslauf**

- Der Saft wird mit zu hoher Geschwindigkeit extrahiert. Stellen Sie eine niedrigere Geschwindigkeitsstufe ein (falls möglich) und verringern Sie die Geschwindigkeit, mit der Sie den Inhalt des Einfüllschachts mit dem Speiseschieber nach unten drücken.

---

**Der Motor scheint zu blockieren, wenn die Anzeigeleuchte für Überlastschutz blinkt**

- Feuchte Fruchtfleischrückstände können sich bei übermäßigem Gebrauch des Geräts ohne anschließende Reinigung unter dem Deckel ansammeln und den Entsafter verstopfen. Bauen Sie in diesem Fall das Gerät auseinander und befolgen Sie die Reinigungsanweisungen, um die Einfassung des Siebeinsatzes, den Siebeinsatz aus Edelstahl und den Deckel zu reinigen. Der Entsafter kann auch verstopfen, wenn der Inhalt des Einfüllschachts mit übermäßiger Kraft nach unten gedrückt wird. Wenn dieses Problem auftritt, verringern Sie den Druck beim Füllen des Einfüllschachts.
- Der Entsafter wird automatisch angehalten, wenn er mit zu vielen Zutaten gleichzeitig gefüllt wird. Verringern Sie daher die Füllmenge pro Durchlauf. Setzen Sie den Entsafter anschließend zurück, indem Sie ihn erst ausschalten („OFF“) und dann wieder einschalten („ON“).
- Sie müssen den Entsafter vor dem Füllen des Einfüllschachts einschalten. Wenn Sie Zutaten in den Schacht drücken, bevor der Entsafter seine volle Drehzahl erreicht hat, kann dies zu Stillstand oder Überlastung des Motors führen. Üben Sie leichten bis moderaten Druck auf den Speiseschieber aus. Niedrigerer Druck verbessert die gewonnene Saftmenge.
- Hartobst und -gemüse überlastet den Motor auf der niedrigen Geschwindigkeitsstufe. Informationen zur richtigen Geschwindigkeitsstufe für unterschiedliche Obst- und Gemüsesorten finden Sie in der Entsaftungsanleitung.

---

**Anzeigeleuchte für Überlastschutz blinkt während des Gebrauchs**

- Dies zeigt an, dass die Drehzahl des Motors auf ein ineffizientes Niveau gesunken ist. Dies kann passieren, wenn zu viel Druck auf den Speiseschieber ausgeübt wird oder sich zu viele Fruchtfleischrückstände unter dem Deckel oder im Auffangbehälter ansammeln. Sorgen Sie durch moderate Druckausübung auf den Schieber und regelmäßige Reinigung des Deckels und Auffangbehälters dafür, dass der Entsafter mit optimaler Drehzahl betrieben werden kann.

---

**Anzeigeleuchte für Überlastschutz leuchtet**

- Dies zeigt an, dass der Motorüberlastschutz aktiviert wurde. Stellen Sie den Drehschalter auf „OFF“, trennen Sie den Entsafter vom Strom und warten Sie 25 bis 30 Minuten, um dem Motor Zeit zum Abkühlen zu geben. Stecken Sie das Kabel anschließend wieder in die Steckdose.

---

**Wenn eines der oben genannten Probleme weiterhin besteht oder wenn Sie Fragen haben, stoppen Sie die Verwendung des Entsafters und wenden sich an den Sage® Kundendienst.**





## Garantie

### **2 JAHRE BESCHRÄNKTE GARANTIE UND 5 JAHRE BESCHRÄNKTE MOTORGARANTIE**

Sage Appliances gibt auf dieses Produkt für den häuslichen Gebrauch in bestimmten Gebieten eine Garantie über 2 Jahre für alle Bestandteile des Produkts und 5 Jahre für den Produktmotor ab Kaufdatum für Mängel, die durch fehlerhafte Verarbeitung und Materialien verursacht wurden. Während dieser Garantiezeit wird Sage Appliances jedes fehlerhafte Produkt reparieren, ersetzen oder das Geld zurückerstatten (nach eigenem Ermessen von Sage Appliances).

Alle gesetzlichen Gewährleistungsrechte nach geltendem nationalem Recht werden beachtet und durch unsere Garantie nicht beeinträchtigt. Die vollständigen Garantiebestimmungen und -bedingungen sowie Hinweise zur Geltendmachung von Ansprüchen finden Sie unter [www.sageappliances.com](http://www.sageappliances.com).



## Notizen

*the Nutri Juicer® Cold Plus*



FR GUIDE RAPIDE

**Sage®**



## Table des matières

- 2 Sage® recommande la sécurité avant tout
- 6 Composants
- 7 Assemblage
- 8 Fonctions
- 10 Entretien et nettoyage
- 11 Dépannage
- 13 Garantie

## SAGE® RECOMMANDE LA SÉCURITÉ AVANT TOUT

Chez Sage®, la sécurité est une priorité. Nous concevons et fabriquons des produits de consommation en mettant la sécurité de nos précieux clients, c'est-à-dire vous, au premier plan. Nous vous demandons également de faire attention lorsque vous utilisez un appareil électrique et de respecter les consignes suivantes.

**CONSIGNES DE SÉCURITÉ  
IMPORTANTES LISEZ TOUTES  
LES INSTRUCTIONS AVANT  
UTILISATION ET CONSERVEZ-  
LES POUR RÉFÉRENCE  
ULTÉRIEURE**

- Une version téléchargeable de ce document est également disponible sur [sageappliances.com](http://sageappliances.com). Avant une première utilisation, assurez-vous que l'alimentation électrique est identique à celle illustrée sur l'étiquette sous l'appareil.
- Retirez tout emballage avant la première utilisation et éliminez-le de façon sûre.
- Pour éviter tout risque d'étouffement pour les jeunes enfants, éliminez de manière sûre le couvercle de protection sur la prise d'alimentation.
- Cet appareil est destiné à un usage domestique uniquement. N'utilisez pas l'appareil pour toute autre fin que son utilisation prévue. Ne l'utilisez pas sur un bateau ou dans des véhicules en mouvement. Ne l'utilisez pas en plein air. Une mauvaise utilisation peut engendrer des blessures.
- Déroulez entièrement le cordon d'alimentation avant utilisation.
- Placez l'appareil sur une surface stable, résistante à la chaleur, plane et sèche, loin du bord. Ne l'utilisez pas sur ou à proximité d'une source de chaleur (plaque chauffante, four ou cuisinière au gaz).
- Des vibrations pendant l'utilisation peuvent provoquer le déplacement de l'appareil.

- Ne laissez pas le cordon d'alimentation suspendu au bord d'un plan de travail ou d'une table, toucher des surfaces chaudes ou se nouer.
- Assurez-vous toujours que l'appareil est hors tension, débranché de la prise électrique et qu'il a refroidi avant de le nettoyer, de le déplacer ou de le ranger.
- Assurez-vous toujours que l'appareil est hors tension et débranché lorsqu'il n'est pas utilisé.
- N'utilisez pas l'appareil si le cordon d'alimentation, la prise ou l'appareil est endommagé de quelque manière que ce soit. En cas de dommages ou si un entretien autre que le nettoyage est nécessaire, contactez le service client Sage ou consultez le site [sageappliances.com](http://sageappliances.com)
- Tout entretien autre que le nettoyage doit être réalisé par un centre de services Sage® agréé.
- Les enfants ne doivent pas jouer avec l'appareil.
- Le nettoyage de l'appareil ne doit pas être effectué par des enfants à moins qu'ils aient 8 ans ou plus, et ce, sous la surveillance d'un adulte.
- L'appareil et son cordon doivent être conservés hors de la portée des enfants de 8 ans et moins.
- L'installation d'un commutateur de sécurité de courant résiduel est recommandée pour fournir une sécurité supplémentaire lors de l'utilisation de tous les appareils électriques. Les interrupteurs différentiels avec un courant de fonctionnement nominal maximal de 30 mA sont recommandés. Consultez un électricien pour obtenir des conseils professionnels.
- Assurez-vous toujours que l'appareil est correctement assemblé avant utilisation. L'appareil ne fonctionnera pas s'il n'est pas correctement assemblé.
- N'utilisez pas l'appareil sur l'égouttoir d'un évier.
- Conservez vos mains, doigts, cheveux, vêtements, mais aussi les spatules et autres ustensiles éloignés des pièces amovibles ou rotatives lors du fonctionnement.
- N'utilisez pas l'appareil pour toute autre fin qu'une préparation alimentaire ou de boissons.
- Afin d'éviter le danger potentiel que l'appareil démarre tout seul à cause de la remise en marche involontaire de la protection contre les surcharges, ne connectez pas de dispositif de commutation supplémentaire externe (comme un minuteur). Veillez à ne pas brancher l'appareil à un circuit pouvant régulièrement mettre l'appareil sous tension et hors tension.

- Lisez soigneusement toutes les instructions avant utilisation et conservez-les pour référence ultérieure.
- Les personnes aux capacités mentales ou physiques réduites ou manquant d'expérience et de connaissances peuvent utiliser l'appareil uniquement sous surveillance, ou si elles ont reçu des instructions concernant l'utilisation sécuritaire de l'appareil et qu'elles comprennent les risques encourus.
- Cet appareil ne doit pas être utilisé par des enfants.
- Ne laissez pas l'appareil sans surveillance lorsqu'il est en marche.
- Ne poussez pas les aliments dans le goulot d'alimentation avec vos doigts ou d'autres ustensiles. Utilisez toujours le poussoir de l'extracteur. Ne placez pas votre main ou vos doigts dans le goulot d'alimentation lorsqu'il est fixé sur l'appareil.
- Ne pressez pas les fruits à noyau tant que vous n'avez pas enlevé les graines ou les noyaux.
- Ne faites pas fonctionner l'extracteur de jus si les récipients à pulpe et à jus ne sont pas en place.
- Assurez-vous que le panier-filtre en acier inoxydable s'est arrêté de tourner, et que le moteur est entièrement arrêté avant de libérer l'arceau de blocage de sûreté ou avant de déplacer l'appareil, lorsque l'extracteur n'est pas utilisé, et avant le démontage, le nettoyage et l'entreposage.
- Nettoyez et séchez toute fuite importante sur la surface en dessous ou autour de l'appareil, ou sur l'appareil lui-même avant de continuer de l'utiliser.
- Faites attention lorsque vous manipulez le panier-filtre en acier inoxydable, car les petites lames de coupe à la base du panier sont très tranchantes. Une mauvaise manipulation peut engendrer des blessures.
- Enlevez les zestes de tous les agrumes avant de les presser.
- N'utilisez pas l'appareil si le tamis rotatif (panier-filtre) ou le couvercle est endommagé.
- Vérifiez toujours que le couvercle de l'extracteur est bien en place avant de mettre en route le moteur. Ne détachez pas l'arceau de verrouillage lorsque l'extracteur est en marche.



Le symbole illustré indique que cet appareil ne doit pas être jeté dans les ordures ménagères. Il doit être amené dans un centre de collecte de déchets local agréé désigné à cette fin ou à un revendeur proposant ce service. Pour en savoir plus, veuillez contacter le bureau de votre municipalité.



À des fins de protection contre les décharges électriques, ne plongez pas la prise électrique, le cordon ou l'appareil dans de l'eau ou dans un liquide.

**CONSERVEZ CES INSTRUCTIONS**



## Composants



- A. **Poussoir** (non adapté au lave-vaisselle)
- B. **Arceau de blocage de sûreté** Arrête le fonctionnement de l'extracteur de jus sans couvercle.
- C. **Couvercle de l'extracteur de jus** (adapté au lave-vaisselle)
- D. **Panier-filtre en acier inoxydable** (adapté au lave-vaisselle)
- E. **Récipient à pulpe** (adapté au lave-vaisselle)
- F. **Contenant du filtre** (adapté au lave-vaisselle)
- G. **Bouton de contrôle 2 vitesses et OFF**
- H. **Voyant de protection contre les surcharges**
- I. **Pichet à jus de 2 litre et couvercle étanche** avec séparateur de mousse (adapté au lave-vaisselle)
- J. **Buse d'extraction** Peut être placée au-dessus du bec verseur pour extraire directement dans une tasse (adaptée au lave-vaisselle)

**CE** Informations sur la tension nominale  
220-240V~ 50/60Hz 1200-1300W





## Assemblage

### Avant la première utilisation

Avant d'utiliser votre extracteur de jus pour la première fois, retirez et jetez en lieu sûr les emballages et les étiquettes promotionnelles.

Assurez-vous toujours que le cordon d'alimentation est débranché.

Lavez le contenant du filtre, le panier-filtre, le couvercle de l'extracteur, le poussoir, le récipient à pulpe, le pichet à jus et le couvercle avec de l'eau tiède savonneuse et un chiffon doux. Rincez et séchez soigneusement.

1. Placez la base du moteur sur une surface plane et sèche, comme un plan de travail. Assurez-vous que le bouton de l'appareil est sur OFF et que le cordon d'alimentation est débranché.
2. Placez le contenant du filtre au-dessus de la base du moteur.

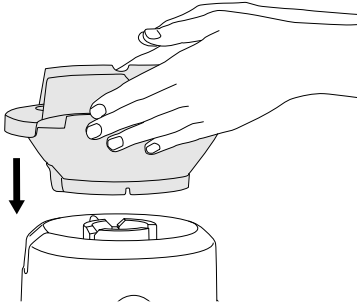

3. Alignez les flèches à la base du panier-filtre en acier inoxydable avec celles du couplage de la commande du moteur et poussez vers le bas jusqu'à ce que vous entendiez un déclic, afin que le tout soit bien fixé sur la base du moteur.

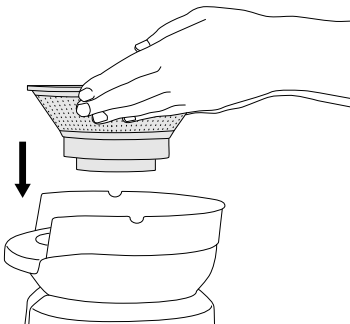

4. Placez le couvercle de l'extracteur sur le contenant du filtre, en plaçant la partie basse du goulot d'alimentation sur le panier-filtre en acier inoxydable.

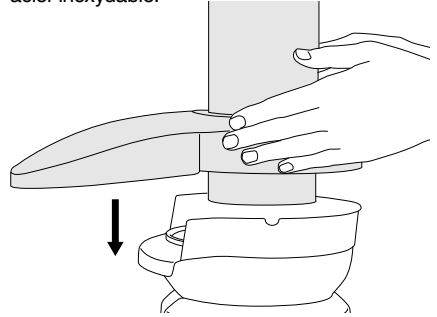

5. Relevez l'arceau de blocage de sûreté et placez-le dans les deux encoches situées de part et d'autre du couvercle.

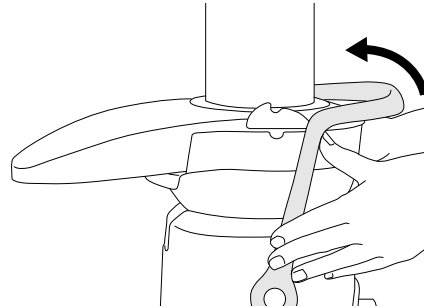

6. L'arceau de blocage de sûreté devrait maintenant être en position verticale et verrouillé sur le couvercle de l'extracteur.

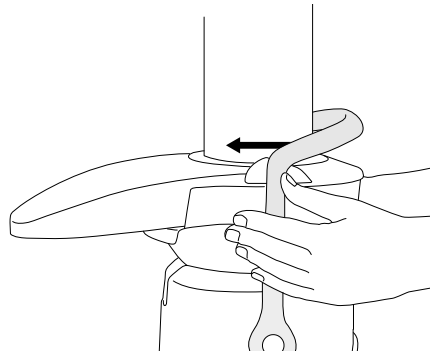

- Faites glisser le poussoir dans le goulot d'alimentation en alignant la fente du poussoir sur la petite saillie à l'intérieur du rebord du tube d'alimentation.

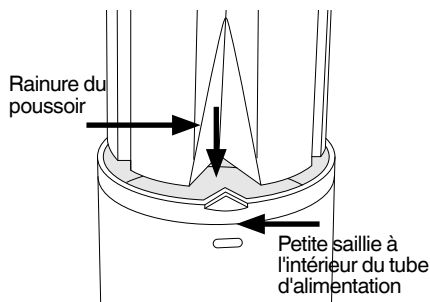

- Mettez en place le récipient à pulpe en inclinant et soulevant légèrement la base du moteur. Placez à l'arrière le récipient à pulpe sous le couvercle de l'extracteur en veillant à ce qu'il repose bien sur le couvercle et la base du moteur.
- Placez le couvercle sur le pichet à jus et placez le pichet sous le bec verseur.

### Pichet à jus

Le jus peut être conservé dans le pichet à jus jusqu'à 3 jours en suivant les étapes ci-dessous.

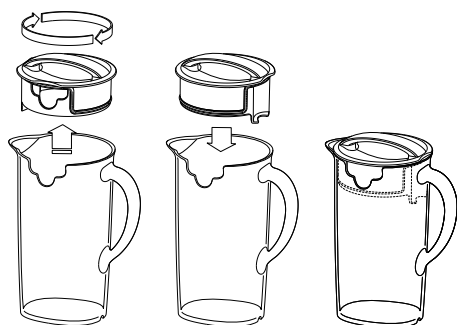

- Soulevez le couvercle du pichet et faites-le pivoter à 180°.
- Appuyez fermement pour replacer le couvercle.
- Conservez le jus au réfrigérateur



### REMARQUE

La durée de conservation dépend des ingrédients pressés et de la fraîcheur des fruits avant l'extraction. Le jus doit être conservé au réfrigérateur entre 2 et 4°C.



## Fonctions

- Lavez les fruits et les légumes que vous avez choisis pour préparer le jus. La plupart des fruits et légumes comme les pommes, les carottes et les concombres n'ont pas besoin d'être coupés, car ils pourront être insérés entièrement dans le goulot d'alimentation. Assurez-vous que les légumes comme les betteraves, les carottes, etc. ont été bien lavés et débarrassés de leurs feuilles avant utilisation.
- Branchez le cordon d'alimentation à une prise de courant de 220 V – 240 V.



### IMPORTANT

Ne remplissez pas le goulot d'alimentation avant que l'extracteur ait atteint la vitesse sélectionnée.

- Mise en marche de l'extracteur de jus**  
Tournez le bouton sur le réglage de vitesse souhaité. Tournez le cadran en position « Low » (faible) pour les fruits et légumes mous et en position « High » (élevée) pour les fruits et légumes durs. Voir le tableau « Guide de sélection de la vitesse » à la page suivante pour faire correspondre la vitesse et le type de produit afin d'obtenir le rendement maximal. La vitesse faible, bien qu'elle n'offre pas le meilleur rendement de certains produits, vous permet une extraction de jus nettement moins bruyante.
- Lorsque le moteur est en marche, placez les aliments dans le goulot d'alimentation. À l'aide du poussoir, guidez doucement les aliments vers le bas. Pour extraire la quantité maximale de jus, poussez toujours lentement le poussoir vers le bas.
- Pichet à jus plein**  
Vous pouvez continuer à extraire le jus jusqu'à ce que le pichet soit rempli au niveau max.
- Extraction continue**  
Après avoir rempli un pichet de jus de fruit frais et l'avoir retiré, vous pouvez remettre un pichet à jus vide sur la buse et continuer l'extraction sans démontage. Lorsque le récipient à pulpe est presque rempli, tournez le bouton sur « Off » (Arrêt), retirez uniquement le récupérateur de pulpe et videz son contenu. Remettez en place le récipient à pulpe vide et tournez le bouton sur la vitesse souhaitée pour poursuivre l'extraction du jus.

## GUIDE DE SÉLECTION DE LA VITESSE

TYPE D'ALIMENT	VITESSE
POMMES	Élevée
PETITS ÉPINARDS	Élevée
BETTERAVES	Élevée
POIVRONS	Élevée
MYRTILLES	Élevée
BROCOLI	Élevée
CHOU	Élevée
CAROTTE	Élevée
CÉLERI	Élevée
AGRUMES (épluchés)	Faible
CONCOMBRE	Élevée
GINGEMBRE	Élevée
RAISINS (sans pépins)	Faible
MELON VERT (épluché)	Élevée
CHOU KALE	Élevée
KIWI (épluché)	Faible
MANGUE (épluchée, dénoyautée)	Élevée
MENTHE	Élevée
PÊCHE (épluchée, dénoyautée)	Élevée
POIRES	Élevée
ANANAS (épluché)	Élevée
RHUBARBE	Élevée
COURGE	Élevée
FRAISES	Élevée
TOMATES	Élevée
PASTÈQUE (épluchée)	Faible
COURGETTE	Élevée



### REMARQUE

- Ne laissez pas le récipient à pulpe trop se remplir, car cela peut affecter le fonctionnement de l'appareil.
- L'extracteur de jus est équipé d'un dispositif de sécurité qui protège contre la surchauffe due à des charges excessives. En cas de surchauffe, l'extracteur active automatiquement le dispositif de protection contre la surcharge et l'appareil s'éteint tout seul. Lorsque la protection contre les surcharges est activée, débranchez l'extracteur de la prise de courant pendant 30 minutes pour laisser l'appareil refroidir. Puis rebranchez l'extracteur et utilisez-le normalement.



### AVERTISSEMENT

Ne vous servez jamais de vos doigts, de vos mains ou d'ustensiles pour pousser les aliments dans le goulot d'alimentation ou pour le dégager. Utilisez toujours le poussoir de l'extracteur.

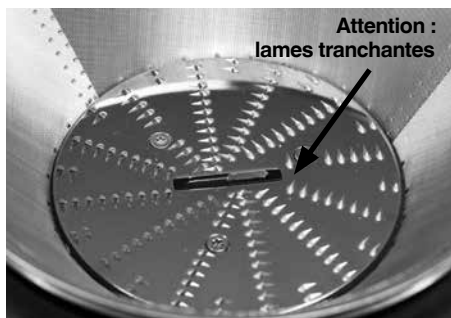

Le panier-filtre en acier inoxydable contient de petites lames tranchantes pour couper et mixer les fruits et légumes. Évitez de toucher les lames lorsque vous manipulez le panier-filtre.



# Entretien et nettoyage

Éteignez l'extracteur en tournant le bouton sur la position OFF (ARRÊT). Débranchez ensuite le cordon d'alimentation.

## Nettoyage

1. Retirez le pichet à jus.
2. Retirez le récipient à pulpe.
3. Déverrouillez la barre de verrouillage, soulevez le bloc du récupérateur de pulpe et placez-le dans l'évier.

Rincez toutes les pièces après utilisation (sauf la base du moteur) à l'eau courante pour éliminer la majorité du jus et de la pulpe. Lavez avec de l'eau tiède savonneuse et un chiffon doux.

Pour empêcher les aliments de sécher sur les lames, les mailles du filtre ou les éléments transparents, rincez et lavez-les dès que possible après utilisation.

## Récipient à pulpe

Pour réduire le nettoyage, vous pouvez doubler le récipient à pulpe avec un sac biodégradable pour recueillir la pulpe.

## Base du moteur

Pour nettoyer la base du moteur, essuyez avec un chiffon doux et humide et séchez soigneusement. Éliminez tout excès de particules alimentaires du cordon d'alimentation. N'immergez pas la base du moteur dans un liquide.

## Agents de nettoyage

N'utilisez pas d'éponges ou de nettoyeurs abrasifs sur la base du moteur ou le pichet, car ils pourraient rayer la surface. Utilisez uniquement de l'eau savonneuse tiède avec un chiffon doux.

## Lave-vaisselle

Lavez toutes les pièces (sauf la base du moteur) avec de l'eau tiède savonneuse et un chiffon doux. Toutes les pièces sont adaptées au lave-vaisselle, sauf la base du moteur et le poussoir. Toutefois, nettoyer les pièces régulièrement dans un lave-vaisselle peut réduire leur durée de vie en raison d'une exposition prolongée à des détergents durs, à l'eau chaude et à de la pression.

Le nettoyage des pièces au lave-vaisselle peut également détériorer les pièces, aussi inspectez-les régulièrement et cessez d'utiliser le produit si vous remarquez qu'il est endommagé.

## Panier-filtre

Pour une extraction homogène, nettoyez toujours soigneusement le panier-filtre juste après utilisation.

Lorsque la pulpe sèche, elle peut boucher les petits pores du filtre, ce qui peut réduire l'efficacité de l'extracteur. Le panier-filtre peut être trempé dans de l'eau tiède savonneuse pendant 10 minutes, si nécessaire.

Maintenez le panier-filtre sous l'eau courante et utilisez une brosse (fournie avec l'extracteur) en effectuant un mouvement circulaire pour enlever la pulpe à l'intérieur du panier et sur les lames. Brossez ensuite la pulpe à l'extérieur du panier pour l'éliminer et répétez l'opération si nécessaire.

Après le nettoyage, examinez le panier-filtre à la lumière pour vérifier que les petits pores ne sont pas bouchés. Si les pores sont bouchés, faites tremper le panier-filtre dans de l'eau chaude contenant 10 % de jus de citron pour les dégager puis brossez à nouveau sous l'eau courante. Ne trempez pas le panier-filtre dans de l'eau de javel, des produits chimiques agressifs ou des nettoyeurs abrasifs.

Manipulez toujours avec soin le panier-filtre, car il peut être facilement endommagé. N'utilisez pas l'appareil si les mailles du filtre sont endommagées ou déformées.

Le panier-filtre peut être lavé au lave-vaisselle (panier supérieur).

Le centre du panier-filtre est muni de plusieurs petites lames pointues. Ne les touchez pas lorsque vous manipulez le panier-filtre.

## Tâches d'aliments tenaces

Certains fruits et légumes très colorés peuvent entraîner une décoloration du plastique. Pour éviter cela, lavez les pièces immédiatement après utilisation.

En cas de décoloration, les pièces en plastique peuvent être trempées dans de l'eau contenant 10 % de jus de citron ou être nettoyées avec un produit nettoyant non abrasif.



## Dépannage

---

### L'extracteur de jus ne fonctionne pas lorsqu'il est allumé.

- Il se peut que l'arceau de blocage de sûreté ne soit pas correctement engagé en position de fonctionnement verticale. Vérifiez que le couvercle supérieur est correctement aligné et que l'arceau de blocage de sûreté est bien placé dans les deux encoches situées de part et d'autre du couvercle.
- La protection contre les surcharges du moteur a peut-être fonctionné (voir ci-dessous).

---

### Surchauffe due à des charges excessives.

- L'extracteur est équipé d'un système interne contre les surcharges à réarmement automatique afin de protéger le moteur des dommages causés par des charges lourdes ou continues. Si le moteur s'arrête de fonctionner subitement, tournez le sélecteur de vitesse sur OFF et débranchez l'appareil de la prise électrique. Laissez l'extracteur refroidir pendant au moins 30 minutes avant de reprendre son utilisation. REMARQUE : L'appareil DOIT être éteint pour pouvoir refroidir et être réinitialisé.
- Malgré cette protection contre les surcharges, nous recommandons d'extraire le jus en petites quantités, sans exercer de pression excessive, afin d'éviter la surchauffe ou que l'appareil cale et prolonger la durée de vie du moteur.

---

### Accumulation excessive de pulpe dans le panier-filtre en acier inoxydable.

- Arrêtez l'extraction et démontez l'appareil pour vider l'excès de pulpe du couvercle de l'extracteur. Remontez l'appareil et continuez l'extraction. L'alternance d'ingrédients mous et durs peut aider à éviter cela.

---

### La pulpe est trop humide et le débit de jus est faible.

- Un filtre propre améliore le rendement du jus et permet d'obtenir une pulpe plus sèche. Veillez à bien nettoyer l'extracteur de jus le plus tôt possible après chaque utilisation. Enlevez le panier-filtre en acier inoxydable et nettoyez soigneusement les parois avec une brosse de nettoyage. Rincez le panier-filtre à l'eau chaude. Si les petits pores du filtre sont bouchés, faites tremper le panier dans une solution composée d'eau chaude et de 10 % de jus de citron pour les déboucher, ou lavez-le au lave-vaisselle (panier supérieur). Cela enlèvera l'excès de fibres qui pourrait bloquer le passage du jus.

---

### Le jus fuit entre le bord de l'extracteur et son couvercle.

- Essayez de ralentir le rythme d'extraction (si possible) et enfoncez plus lentement le poussoir dans le goulot.

---

### Le jus jaillit du bec verseur.

- Le jus est extrait à une vitesse trop élevée. Essayez de ralentir le rythme d'extraction (si possible) et enfoncez plus lentement le poussoir dans le goulot.
-

---

**Le moteur semble caler lorsque le voyant de protection contre les surcharges clignote.**

- De la pulpe humide peut s'accumuler sous le couvercle et bloquer l'extracteur de jus si celui-ci est utilisé de façon excessive sans nettoyage. Si cela se produit, démontez l'appareil et suivez les instructions de nettoyage pour nettoyer le contenant du filtre, le panier-filtre en acier inoxydable et le couvercle de l'extracteur. L'extracteur de jus peut également se bloquer si une force excessive est exercée pour pousser le produit dans le goulot d'alimentation. Si cela se produit, veillez à exercer une pression plus douce pour pousser le produit dans le goulot.
- L'extracteur de jus s'arrête automatiquement lorsque trop d'aliments sont mixés simultanément. Essayez de mixer une plus petite quantité par lot. Pour poursuivre l'extraction du jus, réinitialisez l'extracteur de jus en l'éteignant et en le rallumant.
- Allumez l'extracteur de jus avant de mettre les ingrédients dans le goulot. Presser les ingrédients avant que l'extracteur n'atteigne sa vitesse maximale peut entraîner le blocage ou la surcharge du moteur. Exercez une pression légère à modérée sur le poussoir. Une pression réduite garantit un meilleur rendement du jus.
- L'extraction des fruits et des légumes durs fait subir une tension trop forte au moteur si vous choisissez une vitesse faible. Reportez-vous au guide d'extraction de jus pour connaître la vitesse adéquate pour les fruits et légumes à extraire.

---

**Le voyant de protection contre les surcharges clignote pendant l'utilisation**

- Ceci indique que la vitesse du moteur atteint un niveau inefficace. Cela peut être dû à une pression excessive exercée sur le poussoir ou à l'accumulation d'une trop grande quantité de pulpe sur le couvercle ou dans l'axe de la pulpe. Exercez une pression modérée sur le poussoir et nettoyez régulièrement le couvercle et le récipient à pulpe pour permettre à l'extracteur de fonctionner à une vitesse optimale.

---

**Le voyant de protection contre les surcharges est allumé**

- Cela signifie que la protection contre les surcharges du moteur est activée. Pour réinitialiser l'appareil, tourner le bouton sur OFF, débranchez l'extracteur et laissez le moteur refroidir pendant 25 à 30 minutes, puis rebranchez l'extracteur de jus.

---

**Si l'un des problèmes ci-dessus persiste ou si vous avez des questions, cessez l'utilisation de l'extracteur de jus et contactez le service client Sage®.**



## Garantie

### **GARANTIE LIMITÉE 2 ANS ET GARANTIE LIMITÉE 5 ANS DES MOTEURS**

Sage Appliances garantit ce produit pour un usage domestique sur les territoires spécifiés pendant 2 ans pour toutes les pièces du produit et pendant 5 ans pour le moteur, à compter de la date d'achat, contre les défauts de fabrication et de matériaux. Au cours de cette période de garantie, Sage Appliances s'engage à réparer, remplacer ou rembourser tout produit défectueux (à sa seule discrétion).

Tous les droits de garantie légaux en vertu de la législation nationale applicable seront respectés et ne seront pas compromis par notre garantie. Pour connaître les conditions générales complètes relatives à la garantie ou pour obtenir des instructions sur la manière de déposer une réclamation, rendez-vous sur [www.sageappliances.com](http://www.sageappliances.com).

# Déclaration à l'intention du consommateur

## SAGE FRANCE - GARANTIE LIMITÉE

Sage Appliances garantit ce produit pour un usage domestique sur les territoires spécifiés pendant 2 ans à compter de la date d'achat initiale du produit contre les défauts de fabrication et de matériaux. La période de garantie peut-être supérieure pour certains produits ou pour certaines pièces de produits. Au cours de cette période de garantie, Sage Appliances s'engage à réparer, remplacer ou rembourser tout produit défectueux (à sa seule discrétion).

Tous les droits de garantie légaux en vertu de la législation nationale applicable seront respectés et ne seront pas compromis par notre garantie. Pour connaître les conditions générales complètes relatives à la garantie ou pour obtenir des instructions sur la manière de déposer une réclamation, rendez-vous sur [www.sageappliances.com](http://www.sageappliances.com).

Les dispositions de la présente garantie ne sont pas exclusives du bénéfice, au profit de l'acheteur, de la garantie légale de conformité prévue par les articles L. 217-4 et suivants du Code de la consommation, ainsi que de la garantie des vices cachés prévue par les articles 1641 et suivants du Code civil, qui sont en tout état de cause applicables et ce même en l'absence d'application ou en cas d'exclusion de la garantie conventionnelle.

Lorsqu'il agit en garantie légale de conformité, le consommateur :

- bénéficie d'un délai de deux ans à compter de la délivrance du bien pour agir ;
- peut choisir entre la réparation ou le remplacement du bien, sous réserve des conditions de coût prévues par l'article L. 217-9 du code de la consommation ;
- est dispensé de rapporter la preuve de l'existence du défaut de conformité du bien durant les vingt-quatre mois suivant la délivrance du bien.

La garantie légale de conformité s'applique indépendamment de la garantie commerciale éventuellement consentie.

Le consommateur peut décider de mettre en œuvre la garantie contre les défauts cachés de la chose vendue au sens de l'article 1641 du Code civil ; dans cette hypothèse, il peut choisir entre la résolution de la vente ou une réduction du prix de vente conformément à l'article 1644 du Code civil.

### Article L. 217-4 du Code de la consommation :

« Le vendeur livre un bien conforme au contrat et répond des défauts de conformité existant lors de la délivrance. Il répond également des défauts de conformité résultant de l'emballage, des instructions de montage ou de l'installation lorsque celle-ci a été mise à sa charge par le contrat ou a été réalisée sous sa responsabilité. »

### Article L. 217-5 du Code de la consommation :

« Le bien est conforme au contrat : 1° S'il est propre à l'usage habituellement attendu d'un bien semblable et, le cas échéant :

- s'il correspond à la description donnée par le vendeur et possède les qualités que celui-ci a présentées à l'acheteur sous forme d'échantillon ou de modèle ;
- s'il présente les qualités qu'un acheteur peut légitimement attendre eu égard aux déclarations publiques faites par le vendeur, par le producteur ou par son représentant, notamment dans la publicité ou l'étiquetage;

2° Ou s'il présente les caractéristiques définies d'un commun accord par les parties ou est propre à tout usage spécial recherché par l'acheteur, porté à la connaissance du vendeur et que ce dernier a accepté. »

### Article L 217-12 du Code de la consommation :

« L'action résultant du défaut de conformité se prescrit par deux ans à compter de la délivrance du bien. »

### Article L 217-16 du Code de la consommation :

« Lorsque l'acheteur demande au vendeur, pendant le cours de la garantie commerciale qui lui a été consentie lors de l'acquisition ou de la réparation d'un bien meuble, une remise en état couverte par la garantie, toute période d'immobilisation d'au moins sept jours vient s'ajouter à la durée de la garantie qui restait à courir. Cette période court à compter de la demande d'intervention de l'acheteur ou de la mise à disposition pour réparation du bien en cause, si cette mise à disposition est postérieure à la demande d'intervention. »

### Article 1641 du Code de la consommation :

« Le vendeur est tenu de la garantie à raison des défauts cachés de la chose vendue qui la rendent impropre à l'usage auquel on la destine, ou qui diminuent tellement cet usage que l'acheteur ne l'aurait pas acquise, ou n'en aurait donné qu'un moindre prix, s'il les avait connus. »

### Article 1648, al.1er du Code civil :

« L'action résultant des vices rédhibitoires doit être intentée par l'acquéreur dans un délai de deux ans à compter de la découverte du vice. »



*the Nutri Juicer® Cold Plus*



NL SNESTARTGIDS

**Sage®**



## Inhoud

- 2 Sage® stelt veiligheid voorop
- 5 Onderdelen
- 6 Montage
- 7 Functies
- 9 Onderhoud en reiniging
- 10 Problemen oplossen
- 12 Garantie

## SAGE® STELT VEILIGHEID VOOROP

Bij Sage® gaan we zeer veiligheidsbewust te werk. Bij het ontwerpen en produceren van onze consumentenproducten staat de veiligheid van onze gewaardeerde klanten voorop. Daarnaast vragen wij u voorzichtig om te gaan met elektrische apparaten en de volgende voorzorgsmaatregelen in acht te nemen.

### **BELANGRIJKE VEILIGHEIDSMATREGELEN: LEES ALLE INSTRUCTIES VÓÓR GEBRUIK EN BEWAAR DEZE VOOR TOEKOMSTIGE NASLAG**

- Een downloadbare versie van dit document is ook beschikbaar op [sageappliances.com](http://sageappliances.com)
- Controleer vóór het eerste gebruik of uw elektriciteitsvoorziening dezelfde is als die op het label aan de onderkant van het apparaat.
- Verwijder voor het eerste gebruik het verpakkingsmateriaal en gooi het op een veilige manier weg.
- Gooi het beschermkapje op de stekker op een veilige manier weg om verstikkingsgevaar bij jonge kinderen te voorkomen.
- Dit apparaat is alleen voor huishoudelijk gebruik. Gebruik het apparaat alleen voor het beoogde gebruik. Gebruik het niet in bewegende voertuigen of boten. Gebruik het niet buitenshuis. Verkeerd gebruik kan tot letsel leiden.
- Wikkel het netsnoer volledig af voordat u het apparaat gebruikt.
- Plaats het apparaat op een stabiele, hittebestendige, vlakke, droge ondergrond, weg van de rand, en gebruik het niet op of in de buurt van een warmtebron zoals een kookplaat, oven of gasfornuis.
- Door trillingen tijdens het gebruik kan het apparaat worden verplaatst.
- Zorg dat het netsnoer niet over de rand van een aanrecht of tafel hangt, in aanraking komt met hete oppervlakken of in de knoop raakt.
- Zorg er altijd voor dat het apparaat UIT staat, de stekker uit het stopcontact is gehaald en het apparaat is afgekoeld voordat u het schoonmaakt, probeert te verplaatsen of opbergt.

- Zet het apparaat altijd uit en trek de stekker uit het stopcontact wanneer het apparaat niet in gebruik is.
- Gebruik het apparaat niet als het netsnoer, de stekker of het apparaat op enigerlei wijze beschadigd is. Neem contact op met de klantenservice van Sage of ga naar [sageappliances.com](http://sageappliances.com) als er sprake is van schade of er ander onderhoud dan reiniging is vereist.
- Onderhoud anders dan reiniging moet worden uitgevoerd door een geautoriseerd Sage<sup>®</sup>-servicecentrum.
- Laat kinderen niet met het apparaat spelen.
- Reiniging van het apparaat mag niet door kinderen worden uitgevoerd, tenzij ze ten minste 8 jaar oud zijn en onder toezicht staan.
- Het apparaat en het snoer moeten buiten het bereik van kinderen jonger dan 8 jaar worden gehouden.
- Het wordt aanbevolen een aardlekschakelaar te installeren voor extra veiligheid bij het gebruik van alle elektrische apparaten. Veiligheidsschakelaars met een nominale bedrijfsstroom van niet meer dan 30 mA worden aanbevolen. Raadpleeg een elektricien voor professioneel advies.
- Controleer vóór gebruik altijd of het apparaat op de juiste manier in elkaar is gezet. Het apparaat werkt alleen als het op de juiste manier in elkaar is gezet.
- Gebruik het apparaat niet op het afdruipegedeelte van een gootsteen.
- Houd handen, vingers, haar, kleding, maar ook spatels en ander keukengerei tijdens gebruik uit de buurt van bewegende of draaiende onderdelen.
- Gebruik het apparaat alleen voor het bereiden van eten en/of drinken.
- Sluit geen extern schakelapparaat aan (zoals een timer) en sluit het apparaat niet aan op een circuit dat het apparaat regelmatig aan en uit kan zetten om te voorkomen dat het apparaat vanzelf wordt aangezet als gevolg van het onbedoeld resetten van de overbelastingsbeveiliging.
- Lees alle instructies vóór gebruik en bewaar deze voor toekomstige raadpleging.
- Het apparaat kan worden gebruikt door personen met beperkte fysieke of mentale capaciteiten of een gebrek aan ervaring en kennis, alleen als zij worden begeleid of instructies hebben gekregen over het veilige gebruik van het apparaat en als zij de gevaren ervan begrijpen.

- Dit apparaat mag niet door kinderen worden gebruikt.
  - Laat het apparaat niet onbeheerd achter tijdens gebruik.
  - Gebruik nooit uw vingers of keukengerei om ingrediënten door de vultrechter te duwen. Gebruik altijd de meegeleverde fruit- en groentedrukker. Steek uw handen of vingers niet in de vultrechter wanneer deze op het apparaat zit.
  - Pers geen steenvruchten tenzij de pitten en/of stenen zijn verwijderd.
  - Gebruik de sapcentrifuge niet zonder dat de opvangbak voor pulp en de sapkan op hun plaats zitten.
  - Zorg dat de filtermand van roestvrij staal is gestopt met draaien en dat de motor volledig tot stilstand is gekomen voordat u de vergrendelingshendel ontgrendelt en/of het apparaat probeert te verplaatsen wanneer het niet in gebruik is, en voordat u het uit elkaar haalt, schoonmaakt of opbergt.
  - Als er aanzienlijk veel op het oppervlak onder of rond het apparaat of op het apparaat zelf is gemorst, moet het worden schoongemaakt en afgedroogd voordat u het weer gebruikt.
  - Wees voorzichtig bij het hanteren van de filtermand van roestvrij staal. De kleine mesjes onderaan de filtermand zijn namelijk erg scherp. Verkeerd gebruik kan tot letsel leiden.
  - Verwijder de schil van citrusvruchten voordat u ze perst.
  - Gebruik het apparaat niet als de roterende zeef (filtermand) of het deksel is beschadigd.
  - Zorg dat het deksel van de sapcentrifuge steeds goed vast zit voordat de motor wordt ingeschakeld. Maak de vergrendelingshendel niet los terwijl de sapcentrifuge in werking is.
- 
 Het weergegeven symbool geeft aan dat dit apparaat niet met het normale huishoudelijk afval mag worden weggegooid. Het moet naar een geschikt plaatselijk afvalverwerkingscentrum worden gebracht of naar een provider die deze service biedt. Neem voor meer informatie contact op met uw gemeente.
- 
 Dompel de stekker, het snoer of het apparaat niet onder in water of een andere vloeistof om elektrische schokken te voorkomen.

## BEWAAR DEZE INSTRUCTIES



## Onderdelen



- A. **Fruit- en groentedrukker**  
(niet vaatwasserbestendig)
- B. **Vergrendelbare veiligheidshendel**  
zorgt dat de sapcentrifuge niet werkt  
zonder dat het deksel erop zit.
- C. **Deksel van sapcentrifuge**  
(vaatwasserbestendig)
- D. **Filtermand van roestvrij staal**  
(vaatwasserbestendig)
- E. **Opvangbak voor pulp**  
(vaatwasserbestendig)
- F. **Behuizing van filterkom**  
(vaatwasserbestendig)
- G. **Tweevoudige snelheidsregelaar  
en OFF-knop**
- H. **Indicatielampje overbelastingsbeveiliging**
- I. **Sapkan van 2 liter en afdichtingsdeksel**  
met ingebouwde schuimafscheider  
(vaatwasserbestendig)
- J. **Schenkstuk**  
Kan over de tuit worden geplaatst om  
het sap direct in een glas te persen  
(vaatwasserbestendig)

**CE** Classificatiegegevens  
220–240V~ 50/60Hz 1200–1300W



# Montage

## Voor het eerste gebruik

Voordat u uw sapcentrifuge voor het eerst gebruikt, verwijdert u het verpakkingsmateriaal en de promotiestickers en -labels en gooit u deze op een veilige manier weg.

Zorg dat het netsnoer niet is aangesloten.

Was de behuizing van de filterkom, filtermand, het deksel van de sapcentrifuge, de fruit- en groentedrukker, pulpovvangbak en sapkan en het deksel af in warm zeepsop met een zachte doek. Spoel en droog alles goed af.

1. Plaats de motorbasis op een vlak, droog oppervlak, zoals een aanrecht. Zorg dat de sapcentrifuge via de OFF-knop is uitgeschakeld en dat het snoer niet op het stopcontact is aangesloten.
2. Plaats de behuizing van de filterkom op de motorbasis.



3. Zorg dat de pijltjes op de basis van de filtermand zijn uitgelijnd met de pijltjes op de koppeling van de motoraandrijving, en duw de filtermand omlaag totdat deze vastklikt en stevig op de motorbasis is bevestigd.

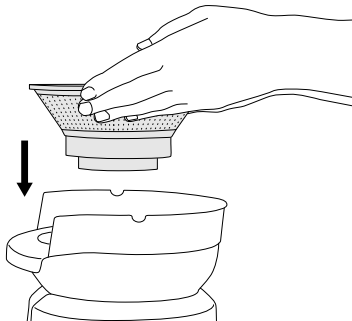

4. Plaats het deksel van de sapcentrifuge over de behuizing van de filterkom. Schuif de onderkant van de vultrechter over de filtermand van roestvrij staal.

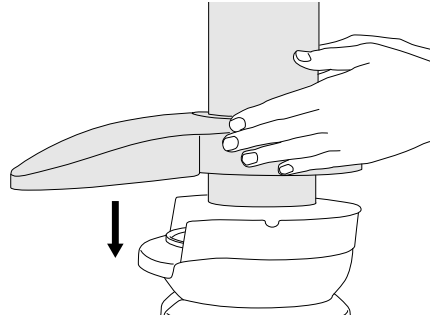

5. Til de vergrendelingshendel omhoog en plaats deze in de twee groeven aan weerszijden van het deksel van de sapcentrifuge.

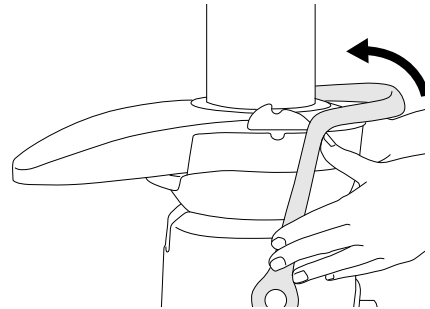

6. De vergrendelingshendel staat nu in de verticale positie en is bovenop het deksel van de sapcentrifuge vergrendeld.

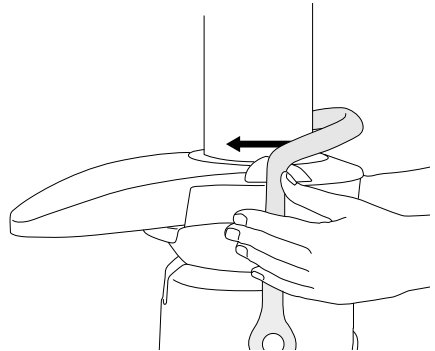

7. Schuif de fruit- en groentedrukker in de vultrechter. Zorg hierbij dat de groef in de drukker is uitgelijnd met de kleine uitstulping aan de binnenkant bovenaan de vultrechter.

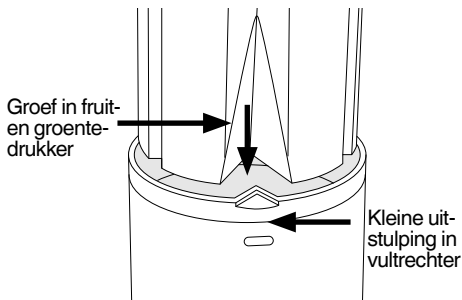

8. Zet de opvangbak voor pulp op zijn plaats door de motorbasis een beetje op te tillen en te kantelen. Plaats de opvangbak onder het deksel van de sapcentrifuge aan de achterkant en zorg ervoor dat deze wordt ondersteund door het deksel van de sapcentrifuge en de motorbasis.
9. Zet het deksel op de sapkan en plaats de kan onder de sapruit.

### Sapkan

U kunt het sap tot 3 dagen in de sapkan bewaren door deze stappen te volgen.

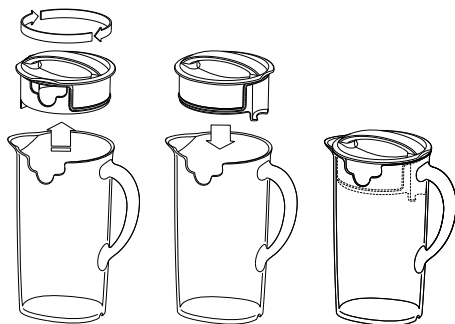

1. Haal het deksel van de kan en draai het 180°
2. Druk het deksel stevig omlaag om het terug te plaatsen
3. Bewaar het sap in de ijskast



### OPMERKING

De bewaartijd is afhankelijk van de geperste ingrediënten en de versheid van het fruit vóór het persen. Het sap moet in de koelkast worden bewaard tussen 2 en 4°C.



## Funcities

1. Was de vruchten en groenten die u wilt persen. De meeste groenten en het meeste fruit zoals appels, wortels en komkommers hoeven niet in stukjes te worden gesneden of bijgesneden omdat ze zo in de vultrechter passen. Maak groenten zoals bieten, wortels enz. altijd grondig schoon, was ze en snijd de bladeren eraf voordat u ze gebruikt.
2. Sluit het netsnoer aan op een stopcontact van 220 V – 240 V.



### BELANGRIJK

Stop pas ingrediënten in de vultrechter wanneer de sapcentrifuge de geselecteerde snelheid heeft bereikt.

3. **De sapcentrifuge inschakelen**  
Draai de knop naar de gewenste snelheidsinstelling. Zet de draaiknop op LOW voor zachte groenten en fruit en op HIGH voor harde groenten en fruit. Raadpleeg de tabel voor snelheidskeuze op de volgende pagina om de juiste snelheid voor een ingrediënt te bepalen en zoveel mogelijk sap te verkrijgen. Hoewel een lage snelheid misschien niet de maximale hoeveelheid sap uit sommige ingrediënten oplevert, is het apparaat wel veel stiller tijdens het persen.
4. Terwijl de motor draait, plaatst u de ingrediënten in de vultrechter en gebruikt u de fruit- en groentedrukker om de ingrediënten voorzichtig naar beneden te duwen. Duw de fruit- en groentedrukker altijd langzaam naar beneden om zoveel mogelijk sap te persen.
5. **Volle sapkan**  
U kunt sap blijven persen totdat de sapkan tot het maximumniveau is gevuld.
6. **Continu persen**  
Als u net een sapkan met vers sap heeft gevuld en de kan heeft weggehaald, kunt u een lege kan op het schenkstuk plaatsen en blijven persen zonder het apparaat uit elkaar te halen. Wanneer de opvangbak voor pulp bijna vol is, zet u de draaiknop op OFF, verwijderd u alleen de opvangbak en maakt u deze leeg. Zet de opvangbak voor pulp terug en zet de draaiknop op de gewenste snelheid om sap te blijven persen.

## TABEL VOOR SNELHEIDSKEUZE

INGREDIËNTTYPE	SNELHEID
APPELS	Hoog
SPINAZIE	Hoog
BIET	Hoog
PAPRIKA	Hoog
BOSBESSEN	Hoog
BROCCOLI	Hoog
KOOL	Hoog
WORTEL	Hoog
SELDERIJ	Hoog
CITRUSVRUCHTEN (gepeld)	Laag
KOMKOMMER	Hoog
GEMBER	Hoog
DRUIVEN (pitloos)	Laag
HONINGMELOEN (geschild)	Hoog
BOERENKOOL	Hoog
KIWI (geschild)	Laag
MANGO (geschild, zonder pit)	Hoog
MUNT	Hoog
PERZIK (zonder pit)	Hoog
PEREN	Hoog
ANANAS (geschild)	Hoog
RABARBER	Hoog
POMPOEN	Hoog
AARDBEIEN	Hoog
TOMATEN	Hoog
WATERMELOEN (geschild)	Laag
COURGETTE	Hoog

## OPMERKING

- Zorg dat de opvangbak voor pulp niet te vol raakt. Dit kan de werking van het apparaat beïnvloeden.
- De sapcentrifuge is voorzien van een veiligheidssysteem dat beschermt tegen oververhitting bij een te zware belasting. Als het apparaat oververhit raakt, wordt de overbelastingsbeveiliging van de sapcentrifuge automatisch geactiveerd en schakelt het apparaat zichzelf uit. Wanneer de overbelastingsbeveiliging is geactiveerd, haalt u de stekker van de sapcentrifuge uit het stopcontact en laat u het apparaat minimaal 30 minuten afkoelen. Sluit de sapcentrifuge vervolgens aan op het stopcontact en gebruik het apparaat zoals normaal.

## WAARSCHUWING

Gebruik nooit uw vingers, handen of keukengerei om ingrediënten door de vultrechter te duwen of om de vultrechter leeg te maken. Gebruik altijd de meegeleverde fruit- en groentedrukker.

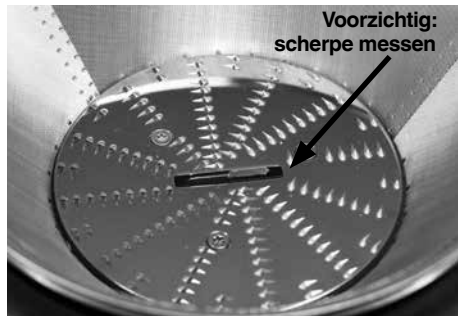

De filtermand van roestvrij staal heeft kleine, scherpe mesjes om fruit en groenten fijn te snijden. Raak de messen niet aan bij het hanteren van de filtermand.





# Onderhoud en reiniging

Zorg dat de sapcentrifuge is uitgeschakeld door de draaiknop op OFF te zetten. Trek vervolgens de stekker uit het stopcontact.

## Reinigen

1. Verwijder de sapkan.
2. Verwijder de opvangbak voor pulp.
3. Ontgrendel de vergrendelingshendel, trek het hele sapkandeel omhoog en breng het naar de gootsteen.

Spoel alle onderdelen (behalve de motorbasis) na gebruik af onder stromend water om het sap en de pulp grotendeels weg te spoelen. Was ze af in warm zeepsop met een zachte doek.

Spoel en was alles zo snel mogelijk na gebruik af om te voorkomen dat etensresten aancoeken op de messen, zeef of transparante delen.

## Opvangbak voor pulp

Gebruik een biologisch afbreekbare diepvrieszak in de opvangbak om de pulp op te vangen.

## Motorbasis

Veeg de motorbasis schoon met een zachte, vochtige doek en droog de basis grondig af om deze te reinigen. Veeg eventuele etensresten van het netsnoer. Dompel de motorbasis niet onder in vloeistoffen.

## Reinigingsmiddelen

Gebruik geen schuursponsjes of schuurmiddelen op de motorbasis of kan, omdat deze krassen op het oppervlak kunnen veroorzaken. Gebruik alleen warm zeepsop met een zachte doek.

## Vaatwasser

Was alle onderdelen (behalve de motorbasis) af in warm zeepsop met een zachte doek. Alle onderdelen behalve de motorbasis en de fruit- en groentendrukker zijn vaatwasserbestendig. Als u onderdelen regelmatig in de vaatwasser reinigt, kan dit de levensduur verkorten wegens langdurige blootstelling aan agressieve schoonmaakmiddelen, heet water en druk.

Als u onderdelen in de vaatwasser reinigt, raken ze mogelijk beschadigd. Controleer de onderdelen regelmatig en stop gebruik van het product als u schade opmerkt.

## Filtermand

Maak de filtermand altijd onmiddellijk na gebruik grondig schoon voor consistente resultaten.

Als u de pulp laat aancoeken, kunnen de fijne gaatjes in de filterzeef verstopt raken, wat mogelijk van invloed is op de prestaties van het apparaat. U kunt de filtermand zo nodig 10 minuten in warm zeepsop laten weken.

Houd de filtermand onder stromend water en gebruik de meegeleverde borstel om in een draaiende beweging pulp van de binnenkant van de filtermand (inclusief de messen) te verwijderen. Keer de filtermand om en verwijder de pulpresten van de buitenkant van de mand. Herhaal het proces indien nodig.

Houd de filtermand na het reinigen tegen een lichtbron om te controleren of de kleine gaatjes in de zeef niet verstopt zijn. Als de gaatjes wel verstopt zijn, laat u de filtermand in heet water met 10% citroensap weken en veegt u de mand nogmaals schoon onder stromend water. Laat de filtermand niet in bleekmiddel, agressieve chemicaliën of schurende reinigingsmiddelen staan.

Ga altijd voorzichtig om met de filtermand aangezien deze gemakkelijk beschadigd kan raken. Gebruik de filtermand niet als de zeef beschadigd of vervormd is.

De filtermand kan in de vaatwasser worden gereinigd (bovenste lade).

In het midden van de filtermand zit een reeks kleine, scherpe mesjes. Raak deze mesjes niet aan bij het hanteren van de filtermand.

## Hardnekkige voedselvlekken

Het plastic materiaal kan verkleuren door felgekleurde groenten en fruit. Was de onderdelen onmiddellijk na gebruik af om dit te voorkomen.

Als het materiaal toch verkleurt, laat u de plastic onderdelen in water met 10% citroensap weken, of reinigt u ze met een niet-schurend reinigingsmiddel.



## Problemen oplossen

---

### Sapcentrifuge werkt niet wanneer deze is ingeschakeld

- De vergrendelingshendel staat mogelijk niet goed in de verticale positie. Controleer of het bovenste deksel goed is uitgelijnd en dat de vergrendelingshendel stevig in de groeven aan weerszijden van het deksel van de sapcentrifuge vastzit.
  - Beveiliging voor motoroverbelasting is mogelijk ingeschakeld (zie hieronder).
- 

### Oververhitting bij te zware belasting

- De sapcentrifuge beschikt over een geïntegreerde autoresetfunctie om te voorkomen dat de motor beschadigd raakt bij een zware of continue belasting. Als de motor plotseling stopt met werken, zet u de draaiknop op OFF en trekt u de stekker uit het stopcontact. Laat de sapcentrifuge ten minste 30 minuten afkoelen voordat u deze weer gebruikt. **OPMERKING:** Het apparaat MOET uitgeschakeld zijn om het te laten afkoelen en resetten.
  - Ondanks deze overbelastingsbeveiliging is het raadzaam met kleinere hoeveelheden te werken en niet te hoge druk te gebruiken om oververhitting en afslaan van de motor te voorkomen en de levensduur te verlengen.
- 

### Overtollige pulp hoopt zich op in de filtermand van roestvrij staal

- Stop met persen en haal het apparaat uit elkaar om overtollige pulp te verwijderen van het deksel van de sapcentrifuge. Zet het weer in elkaar en ga verder met persen. U kunt dit ook voorkomen door zachte en harde ingrediënten af te wisselen.
- 

### Pulp is te vochtig en er is weinig sap

- Hoe schoner de filtermand, hoe meer sap wordt geperst en hoe droger de pulp. Maak de sapcentrifuge zo snel mogelijk na elk gebruik schoon. Verwijder de filtermand van roestvrij staal en maak de zeef grondig schoon met een reinigingsborstel. Spoel de filtermand af onder heet water. Als de gaatjes in de zeef verstopt zijn, laat u de mand in een oplossing van heet water met 10% citroensap weken om de gaatjes vrij te maken. U kunt de filtermand ook in de vaatwasser reinigen in de bovenste lade. Zo verwijdert u de ophoping van overtollige vezels die de doorstroming mogelijk afremmen.
- 

### Sap lekt tussen de rand van de sapcentrifuge en het deksel

- Gebruik een lagere snelheid (indien mogelijk) en duw de fruit- en groentedrukker langzamer door de vultrechter.
- 

### Het sap sproeit uit de tuit

- Het sap wordt te snel geperst: gebruik (indien mogelijk) een lagere snelheid en duw de fruit- en groentedrukker langzamer in de vultrechter.
-

---

**Motor lijkt af te slaan wanneer de led voor overbelastingsbeveiliging knippert**

- Vochtige pulp kan zich onder het deksel van de sapcentrifuge ophopen en ervoor zorgen dat de motor afslaat als het apparaat te vaak wordt gebruikt zonder dat het wordt gereinigd. In dit geval haalt u het apparaat uit elkaar en volgt u de reinigingsinstructies om de behuizing van de filterkom, de filtermand van roestvrij staal en het deksel van de sapcentrifuge schoon te maken. De sapcentrifuge kan ook afslaan als ingrediënten met overmatige kracht door de vultrechter worden geduwd. Als dit gebeurt, duwt u de ingrediënten met minder druk door de vultrechter.
- De sapcentrifuge stopt automatisch als er te veel ingrediënten tegelijk worden geperst. Gebruik een kleinere hoeveelheid per keer. Om weer verder te gaan met persen, moet u de sapcentrifuge resetten door deze uit en weer aan te zetten.
- Zeg de sapcentrifuge aan voordat u ingrediënten in de vultrechter doet. Als u ingrediënten naar beneden duwt voordat de sapcentrifuge op volle snelheid is, kan de motor afslaan of overbelast raken. Gebruik de fruit- en groentedrukker met lichte tot matige druk. Een lichte druk zorgt voor meer sap.
- Harde groenten en fruit leiden tot overbelasting van de motor als een lage snelheid is geselecteerd. Raadpleeg de handleiding van de sapcentrifuge om de juiste snelheid te kiezen voor de ingrediënten die u wilt persen.

---

**Led voor overbelastingsbeveiliging knippert tijdens gebruik**

- Dit geeft aan dat de motorsnelheid tot een inefficiënt niveau is gedaald. Het is mogelijk dat u de drucker te hard omlaag heeft geduwd, of dat er te veel pulp aan het deksel plakt of in de opvangbak zit. Gebruik een matige druk op de fruit- en groentedrukker en maak het deksel en de opvangbak voor pulp regelmatig schoon om te zorgen dat de sapcentrifuge met optimale snelheid blijft werken.

---

**Led voor overbelastingsbeveiliging brandt**

- Dit geeft aan dat de beveiliging voor motoroverbelasting is geactiveerd. Zet de draaiknop op OFF, trek de stekker uit het stopcontact en laat de motor 25 tot 30 minuten afkoelen. Sluit de sapcentrifuge vervolgens opnieuw aan om het apparaat te resetten.

---

**Als een van de bovenstaande problemen aanhoudt of als u vragen heeft, stop dan met het gebruik van de sapcentrifuge en neem contact op met de klantenservice van Sage®.**



## Garantie

### **BEPERKTE GARANTIE VAN 2 JAAR EN BEPERKTE GARANTIE OP DE MOTOR VAN 5 JAAR**

Sage Appliances biedt een garantie op dit product voor huishoudelijk gebruik in genoemde gebieden gedurende 2 jaar op alle productonderdelen en 5 jaar op de motor van het product vanaf de datum van aankoop tegen defecten veroorzaakt door gebrekkige afwerking en materialen. Gedurende deze garantieperiode zal Sage Appliances defecte producten repareren, vervangen of terugbetalen (naar eigen goeddunken van Sage Appliances).

Alle wettelijke garantierechten onder de toepasselijke nationale wetgeving worden gerespecteerd en onze garantie doet geen afbreuk aan deze rechten. Voor de algemene voorwaarden van de garantie, evenals instructies over hoe u aanspraak maakt op de garantie, gaat u naar [www.sageappliances.com](http://www.sageappliances.com).

*the Nutri Juicer® Cold Plus*



IT GUIDA RAPIDA

**Sage®**



## Sommario

- 2 Sage® consiglia: la sicurezza prima di tutto
- 5 Componenti
- 6 Montaggio
- 7 Funzioni
- 9 Manutenzione e pulizia
- 10 Risoluzione dei problemi
- 12 Garanzia

## **SAGE® CONSIGLIA: LA SICUREZZA PRIMA DI TUTTO**

**In Sage® abbiamo molto a cuore la sicurezza. Creiamo e commercializziamo prodotti di consumo tenendo sempre presente la sicurezza dei nostri clienti. Inoltre, invitiamo i clienti a prestare molta attenzione durante l'utilizzo degli apparecchi elettrici e a osservare le seguenti precauzioni.**

### **NORME DI SICUREZZA IMPORTANTI - LEGGERE TUTTE LE ISTRUZIONI PRIMA DELL'USO E CONSERVARLE PER CONSULTARLE IN FUTURO**

- Sul sito [sageappliances.com](http://sageappliances.com) è disponibile anche una versione scaricabile di questo documento.
- Prima di usare l'apparecchio per la prima volta, verificare che la tensione della rete corrisponda a quella indicata sull'etichetta sotto il dispositivo.
- Rimuovere e smaltire in sicurezza tutti i materiali di imballaggio prima di utilizzare l'apparecchio per la prima volta.
- Per eliminare il rischio di soffocamento per i bambini, smaltire in sicurezza la copertura protettiva della spina.
- Questo apparecchio è destinato esclusivamente all'uso domestico. Non utilizzare per usi diversi da quello previsto. Non utilizzare su veicoli in movimento o barche. Non utilizzare all'aperto. L'uso non corretto potrebbe provocare lesioni.
- Svolgere completamente il cavo prima dell'uso.
- Posizionare l'elettrodomestico su una superficie stabile, resistente al calore, piana e asciutta, lontano dal bordo della superficie. Utilizzare l'apparecchio lontano da fonti di calore come piastre elettriche, fornelli a gas o forni.
- Le vibrazioni durante il funzionamento potrebbero causare lo spostamento dell'elettrodomestico.
- Evitare che il cavo di alimentazione rimanga sospeso oltre il bordo di un tavolo o un banco, tocchi superfici calde o forni nodi.
- Prima di pulire, spostare o riporre l'elettrodomestico, assicurarsi sempre che sia spento e scollegato dalla presa di alimentazione e che si sia raffreddato a sufficienza.

- Quando l'elettrodomestico non è in uso, spostare sempre l'interruttore in posizione OFF, spegnere l'interruttore della presa e scollegare il cavo dalla presa.
  - Non utilizzare l'elettrodomestico se il cavo di alimentazione, la presa o l'elettrodomestico stesso subiscono qualsiasi tipo di danneggiamento. Se l'elettrodomestico è danneggiato o richiede un intervento di manutenzione diverso dalla pulizia, contattare il Servizio clienti Sage o visitare il sito [Web sageappliances.com](http://Web.sageappliances.com).
  - Qualsiasi operazione di manutenzione diversa dalla pulizia deve essere eseguita da un centro assistenza Sage® autorizzato.
  - Non lasciare che i bambini giochino con l'elettrodomestico.
  - La pulizia dell'elettrodomestico può essere effettuata da bambini di età non inferiore a 8 anni e con la supervisione di un adulto.
  - Tenere l'elettrodomestico e il cavo fuori dalla portata dei bambini di età pari o inferiore agli 8 anni.
  - Si consiglia l'installazione di un interruttore salvavita per una maggiore sicurezza durante l'utilizzo di tutti i dispositivi elettrici. Si consiglia l'uso di un salvavita con corrente operativa nominale non superiore a 30 mA.
- Rivolgersi a un elettricista per un parere professionale.
- Prima dell'uso, verificare sempre che l'elettrodomestico sia montato correttamente. L'apparecchio non funziona se non viene montato correttamente.
  - Non usare l'elettrodomestico sul pianale del lavello.
  - Durante il funzionamento, non avvicinare mani, dita, capelli, indumenti e spatole o altri utensili da cucina alle parti mobili o rotanti.
  - Utilizzare l'elettrodomestico solo per la preparazione di cibi o bevande.
  - Per evitare il possibile rischio di avvio automatico dell'elettrodomestico in seguito alla reimpostazione accidentale della protezione da sovraccarico, non collegare l'elettrodomestico a un dispositivo di commutazione esterno (ad esempio un timer) o a un circuito che può accendere o spegnere il dispositivo a intervalli regolari.
  - Leggere attentamente tutte le istruzioni prima dell'uso e conservarle per consultarle in futuro.
  - L'elettrodomestico può essere utilizzato da persone con disabilità fisiche o mentali o prive di esperienza o conoscenza dell'elettrodomestico stesso, a condizione che queste ultime lo utilizzino sotto la supervisione di qualcuno

o secondo specifiche istruzioni ricevute in merito all'uso in sicurezza dell'elettrodomestico e che comprendano i rischi associati.

- L'elettrodomestico non deve essere utilizzato dai bambini.
- Non lasciare l'elettrodomestico incustodito durante il funzionamento.
- Non spingere gli ingredienti nell'imbuto con le dita o con altri utensili. Utilizzare sempre l'apposito spingitore fornito in dotazione. Non introdurre la mano o le dita nell'imbuto quando è montato sull'elettrodomestico.
- Non spremere frutta a nocciolo a meno che semi e/o noccioli non siano stati rimossi.
- Non utilizzare l'estrattore di succo senza aver posizionato correttamente il contenitore della polpa e del succo.
- Verificare sempre che il cestello filtrante in acciaio inossidabile e il motore siano completamente fermi prima di rilasciare la leva del blocco di sicurezza e/o spostare l'elettrodomestico quando lo spremiagrumi non è in uso e prima di smontarlo, pulirlo e riporlo.
- Pulire e asciugare eventuali liquidi rovesciati sulla superficie sottostante o circostante l'elettrodomestico o sull'apparecchio

stesso prima di continuare a utilizzarlo.

- Fare attenzione nel maneggiare il cestello filtrante in acciaio inossidabile poiché le piccole lame alla base del cestello sono molto affilate. L'uso non corretto potrebbe provocare lesioni.
- Rimuovere la buccia da tutti gli agrumi prima della spremitura.
- Non utilizzare l'elettrodomestico se il setaccio rotante (cestello filtrante) o il coperchio sono danneggiati.
- Assicurarsi sempre che il coperchio dello spremiagrumi sia ben fissato prima di accendere il motore. Non sbloccare la leva di sicurezza mentre lo spremiagrumi è in funzione.



**Questo simbolo indica che l'apparecchio non può essere smaltito con i rifiuti domestici comuni.**

**Deve essere conferito presso un centro di smaltimento locale specializzato o presso un rivenditore che fornisce questo servizio. Per ulteriori informazioni, contattare l'ufficio comunale locale.**



**Per proteggersi dalle scariche elettriche, non immergere la spina, il cavo di alimentazione o l'elettrodomestico in acqua o in qualsiasi altro liquido.**

## CONSERVARE QUESTE ISTRUZIONI



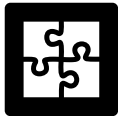

## Componenti



- A. **Spingitore**  
(non lavabile in lavastoviglie)
- B. **Leva del blocco di sicurezza**  
Impedisce il funzionamento dello spremiagrumi se il coperchio non è bloccato in posizione.
- C. **Coperchio dello spremiagrumi**  
(lavabile in lavastoviglie)
- D. **Cestello filtrante in acciaio inossidabile**  
(lavabile in lavastoviglie)
- E. **Contenitore raccogli-polpa**  
(lavabile in lavastoviglie)
- F. **Copertura del filtro**  
(lavabile in lavastoviglie)
- G. **Manopola spegnimento e controllo a 2 velocità**
- H. **Indicatore luminoso di protezione da sovraccarico**
- I. **Boccale raccogli-succo da 2 litri e coperchio salvafreschezza**  
con filtro antischiuma integrato  
(lavabili in lavastoviglie)
- J. **Bocchetta di uscita**  
da posizionare sul beccuccio di uscita per raccogliere il succo direttamente in una tazza (lavabile in lavastoviglie)

**CE** Informazioni sui valori nominali  
220-240V~ 50/60Hz 1200-1300W



# Montaggio

## Preparazione al primo utilizzo

Prima di usare l'elettrodomestico per la prima volta, rimuovere e smaltire in sicurezza i materiali di imballaggio e le etichette promozionali.

Assicurarsi che il cavo sia scollegato dalla presa.

Lavare la copertura del filtro, il cestello filtrante, il coperchio dello spremiagrumi, lo spingitore, il contenitore raccogli-polpa, il boccale raccogli-succo e il coperchio con acqua tiepida e sapone, usando un panno morbido. Sciacquare e asciugare a fondo.

1. Posizionare la base del motore su una superficie piana e asciutta, ad esempio il piano cucina. Assicurarsi sempre che la manopola sia impostata su OFF e che il cavo sia scollegato dalla presa.
2. Posizionare la copertura del filtro sulla base del motore.



3. Allineare le frecce alla base del cestello filtrante in acciaio inossidabile con le frecce sul raccordo della base del motore e spingere verso il basso fino a udire uno scatto per garantire l'aderenza alla base del motore.

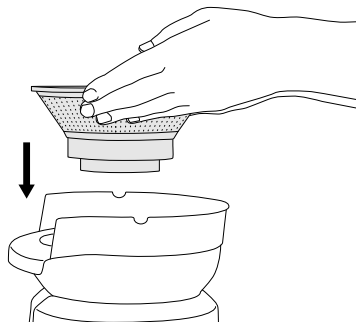

4. Allineare il coperchio dello spremiagrumi con la copertura del filtro, posizionando la parte inferiore dell'imbuto sopra il cestello filtrante in acciaio inossidabile.

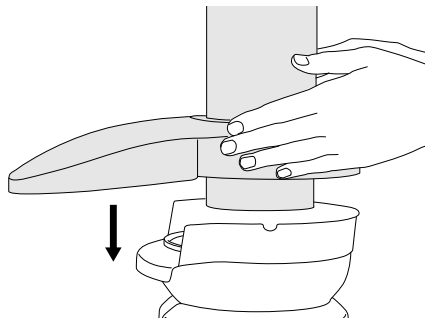

5. Sollevare la leva del blocco di sicurezza e accomodarla nei due solchi sui lati del coperchio dello spremiagrumi.

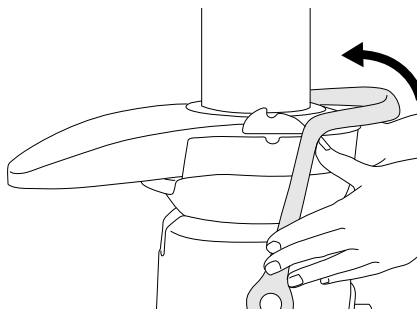

6. La leva del blocco di sicurezza dovrebbe adesso trovarsi in posizione verticale ed essere fissata alla parte superiore del coperchio dello spremiagrumi.

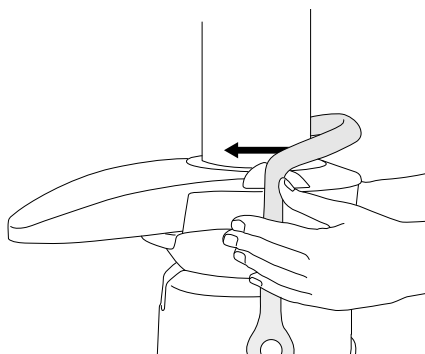

7. Far scorrere lo spingitore verso il basso nell'imbuto allineando il solco dello spingitore

con la piccola sporgenza presente nella parte interna dell'imboccatura dell'imbuto.

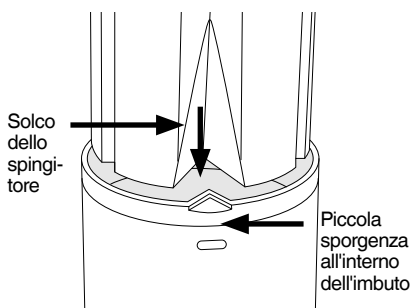

8. Mettere il contenitore raccogli-polpa in posizione inclinando e sollevando leggermente la base del motore. Inserire il contenitore raccogli-polpa sotto il coperchio dello spremiagrumi sul retro, assicurandosi che sia supportato dal coperchio dello spremiagrumi e dalla base del motore.
9. Applicare il coperchio al boccale raccogli-succo e posizionare il boccale sotto il beccuccio di uscita.

### Boccale raccogli-succo

È possibile conservare il succo nel boccale raccogli-succo fino a 3 giorni seguendo queste istruzioni:

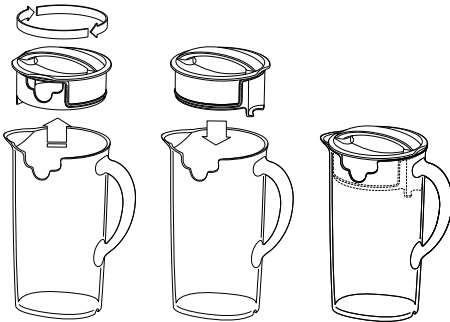

1. Rimuovere il coperchio dal boccale e ruotarlo di 180°.
2. Spingere verso il basso per riposizionare il coperchio.
3. Conservare il succo in frigorifero.



### NOTA

I tempi di conservazione dipendono dagli ingredienti utilizzati e dalla freschezza della frutta prima dell'estrazione del succo. Il succo deve essere conservato in frigorifero a una temperatura compresa fra 2 °C e 4 °C.



## Funzioni

1. Lavare la frutta o gli ortaggi da utilizzare nell'apparecchio. Non sarà necessario tagliare in pezzi su misura la maggior parte della frutta e degli ortaggi come mele, carote e cetrioli, in quanto possono essere inseriti interi nell'imbuto. Per ortaggi come barbabietole, carote, ecc., assicurarsi di eliminare tutto il terriccio, lavare con cura e rimuovere le foglie prima dell'uso.
2. Collegare il cavo di alimentazione a una presa di corrente da 220 V – 240 V.



### IMPORTANTE

Non inserire il prodotto nell'imbuto prima che lo spremiagrumi abbia raggiunto la velocità selezionata.

3. **Accensione dello spremiagrumi**  
Ruotare la manopola per impostare la velocità desiderata. Ruota la manopola su "Low" (bassa) per frutta e verdura di consistenza tenera e su "High" (alta) per frutta e verdura di consistenza dura. Consultare la Tabella di selezione della velocità nella pagina successiva per scegliere la velocità adeguata al tipo di prodotto e ottenere la massima resa. L'opzione "Low" (bassa) non garantisce la massima resa per alcuni prodotti, ma consente di estrarre il succo producendo un rumore significativamente più basso.
4. Mentre l'elettrodomestico è in funzione, introdurre gli ingredienti nell'imbuto e utilizzare lo spingitore per guidarli con delicatezza verso il basso. Per estrarre la massima quantità di succo, esercitare sempre lentamente la pressione sullo spingitore.
5. **Boccale raccogli-succo pieno**  
È possibile continuare a spremere fino a raggiungere il livello massimo indicato sul boccale raccogli-succo.
6. **Spremitura continua**  
Una volta riempito e rimosso il boccale raccogli-succo con il succo fresco, è possibile posizionare un boccale raccogli-succo vuoto sotto la bocchetta e continuare la spremitura senza smontare l'apparecchio. Quando il contenitore raccogli-polpa è quasi completamente riempito di polpa, ruotare la manopola su "Off", rimuovere solo il contenitore raccogli-polpa e svuotarlo. Riposizionare il contenitore raccogli-polpa e ruotare la manopola sulla velocità desiderata per continuare la spremitura.

## Tabella di selezione della velocità

TIPO DI ALIMENTI	VELOCITÀ
MELE	High (alto)
SPINACINI	High (alto)
BARBABIETOLE	High (alto)
PEPERONI	High (alto)
MIRTILLI	High (alto)
BROCCOLI	High (alto)
CAVOLO	High (alto)
CAROTE	High (alto)
SEDANO	High (alto)
AGRUMI (senza buccia)	Low (basso)
CETRIOLO	High (alto)
ZENZERO	High (alto)
UVA (senza semi)	Low (basso)
MELONE VERDE (senza buccia)	High (alto)
CAVOLO RICCIO	High (alto)
KIWI (senza buccia)	Low (basso)
MANGO (senza buccia, senza nocciolo)	High (alto)
MENTA	High (alto)
PESCHE (senza buccia, senza nocciolo)	High (alto)
PERE	High (alto)
ANANAS (senza buccia)	High (alto)
RABBARBARO	High (alto)
ZUCCA	High (alto)
FRAGOLE	High (alto)
POMODORI	High (alto)
ANGURIA (senza buccia)	Low (basso)
ZUCCHINE	High (alto)

## NOTA

- Non riempire il contenitore raccogli-polpa oltre il livello massimo per non interferire con il funzionamento dell'elettrodomestico.
- Lo spremiagrumi è dotato di un dispositivo di sicurezza che protegge da surriscaldamento o carichi eccessivi. In caso di surriscaldamento, lo spremiagrumi attiverà automaticamente il dispositivo di protezione da sovraccarico e l'elettrodomestico si spegnerà automaticamente. Quando la protezione da sovraccarico viene attivata, scollegare lo spremiagrumi dalla presa di alimentazione per 30 minuti per permettere all'elettrodomestico di raffreddarsi. Quindi ricollegare lo spremiagrumi alla presa e utilizzarlo normalmente.

## ATTENZIONE

Mai utilizzare le dita, le mani o utensili per spingere gli ingredienti dentro l'imbuto o per pulire l'imbuto. Utilizzare sempre l'apposito spingitore fornito in dotazione.

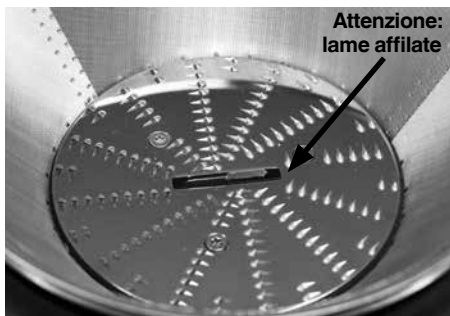

Il cestello filtrante in acciaio inossidabile contiene piccole lame affilate per tagliare e affettare frutta e ortaggi. Evitare di toccare le lame nel maneggiare il cestello filtrante.



## Manutenzione e pulizia

Assicurarsi che lo spremiagrumi sia spento ruotando la manopola su OFF. Quindi scollegare il cavo.

### Pulizia

1. Rimuovere il boccale raccogli-succo.
2. Rimuovere il contenitore raccogli-polpa.
3. Sbloccare la leva di sicurezza, sollevare tutto l'apparato di raccolta del succo e posizionarlo nel lavello.

Sciacquare tutti i componenti dopo l'uso (eccetto la base del motore) sotto l'acqua corrente per rimuovere la maggior parte dei residui di succo e polpa. Lavare con acqua tiepida e sapone, usando un panno morbido.

Per evitare che gli alimenti si asciughino sulla superficie delle lame, del filtro o dei componenti trasparenti, sciacquare e lavare subito dopo l'uso.

### Contenitore raccogli-polpa

Per facilitare la pulizia, rivestire l'interno del contenitore raccogli-polpa con un sacchetto biodegradabile per raccogliere la polpa.

### Base del motore

Pulire la base del motore con un panno morbido umido, quindi asciugarla a fondo. Rimuovere eventuali residui di alimenti dal cavo di alimentazione. Non immergere la base del motore in liquidi.

### Prodotti per la pulizia

Non utilizzare spugnette abrasive o detersivi con particelle abrasive sulla base del motore poiché tali prodotti possono rigare le superfici. Utilizzare solo acqua tiepida con sapone e un panno morbido.

### Lavastoviglie

Lavare tutti i componenti (eccetto la base del motore) con acqua tiepida e sapone, usando un panno morbido. Tutti i componenti eccetto la base del motore e lo spingitore sono lavabili in lavastoviglie. Tuttavia, il lavaggio ripetuto dei componenti in lavastoviglie può usarli, a causa dell'esposizione a detersivi aggressivi, acqua calda e pressione.

Il lavaggio in lavastoviglie potrebbe inoltre causare il deterioramento dei componenti. Ispezionare regolarmente i componenti e smettere di utilizzare il prodotto se si rilevano tracce di danni.

### Cestello filtrante

Per mantenere la qualità del funzionamento dell'elettrodomestico, pulire sempre a fondo il cestello filtrante subito dopo l'uso.

Se i residui di polpa si seccano sul filtro possono causare l'ostruzione delle finissime maglie del filtro e ridurre l'efficienza dello spremiagrumi.

Se necessario, è possibile immergere il cestello filtrante in acqua calda saponata per 10 minuti.

Tenere il cestello filtrante sotto l'acqua corrente e utilizzare lo spazzolino (fornito con lo spremiagrumi) strofinando con un movimento circolare per rimuovere la polpa dall'interno del cestello e dalle lame. Girare il cestello per procedere a rimuovere la polpa dalla superficie esterna. Ripetere se necessario.

Dopo aver pulito il cestello filtrante, osservarlo in controluce per verificare che le maglie del filtro non siano ostruite. Se le maglie sono ostruite, immergere il cestello filtrante in acqua calda con il 10% di succo di limone per ammorbidirle e spazzolare di nuovo sotto l'acqua corrente. Non immergere il cestello filtrante nella candeggina o in altri detersivi con particelle abrasive.

Maneggiare il cestello filtrante con cura perché può danneggiarsi facilmente. Non utilizzare se si notano danni o deformazioni delle maglie del filtro.

Il cestello filtrante è lavabile in lavastoviglie (ripiano superiore).

La parte centrale del cestello filtrante è dotata di una serie di piccole lame affilate. Non toccare le lame nel maneggiare il cestello filtrante.

### Macchie persistenti

La plastica potrebbe scolorirsi a contatto con frutta o ortaggi dai colori intensi. Per impedire che ciò si verifichi, lavare i componenti subito dopo l'uso.

Se i componenti in plastica si scoloriscono possono essere immersi in acqua con il 10% di succo di limone o possono essere puliti con un detersivo privo di particelle abrasive.



## Risoluzione dei problemi

---

### L'apparecchio non funziona quando è impostato su ON

- La leva del blocco di sicurezza potrebbe non essere fissata correttamente in posizione verticale. Controllare che la copertura superiore sia allineata correttamente e che la leva del blocco di sicurezza sia fissata nei due solchi sui lati del coperchio dello spremiagrumi.
- Potrebbe essere entrata in funzione la protezione da sovraccarico del motore (vedere di seguito).

---

### Surriscaldamento con carichi eccessivi

- Lo spremiagrumi è dotato di un sistema di reset automatico in caso di sovraccarico, per impedire che il motore sia danneggiato da carichi eccessivi o continui. Se il motore si arresta improvvisamente, ruotare la manopola su OFF e scollegare l'elettrodomestico dalla presa di alimentazione. Lasciare raffreddare lo spremiagrumi per almeno 30 minuti prima di utilizzarlo di nuovo. NOTA: L'elettrodomestico DEVE essere spento per raffreddarsi correttamente ed essere reimpostato.
- Nonostante il dispositivo di protezione da sovraccarico, è consigliabile spremere piccole quantità di ingredienti alla volta senza esercitare una pressione eccessiva per evitare il surriscaldamento o l'arresto e per prolungare la durata del motore.

---

### Quantità eccessiva di polpa nel cestello filtrante in acciaio inossidabile

- Interrompere l'azione dello spremiagrumi, smontarlo e rimuovere la polpa in eccesso dal coperchio dello spremiagrumi. Rimontare l'elettrodomestico e continuare a estrarre il succo. Alternare ingredienti dalla consistenza morbida e dura può contribuire a evitare questo problema.

---

### Polpa troppo bagnata e poco succo

- Più il filtro è pulito, maggiore sarà la quantità di succo estratta e la polpa prodotta sarà più secca. Assicurarsi di pulire a fondo lo spremiagrumi subito dopo ogni utilizzo. Rimuovere il cestello filtrante in acciaio inossidabile e pulire a fondo le pareti del filtro con uno spazzolino. Sciacquare il cestello filtrante in acqua calda. Se le maglie sono ostruite, immergere il cestello in una soluzione di acqua calda con il 10% di succo di limone per ammorbidirle, o lavare in lavastoviglie (ripiano superiore). Questa operazione rimuoverà l'accumulo di fibre in eccesso, che potrebbe essere la causa del problema.

---

### Il succo si filtra fra il bordo dello spremiagrumi e il coperchio dello spremiagrumi

- Impostare una velocità più bassa (se possibile) e spingere gli ingredienti più lentamente nell'imbuto.

---

### Il succo schizza fuori dal beccuccio di uscita

- Il succo viene estratto a una velocità troppo elevata: impostare una velocità più bassa (se possibile) e far scorrere lo spingitore più lentamente nell'imbuto.

---

### L'indicatore a LED di protezione da sovraccarico è acceso

- Questo indica che il dispositivo di protezione da sovraccarico del motore è attivo. Per resettare l'elettrodomestico, impostare la manopola sulla posizione OFF, scollegare lo spremiagrumi dalla presa di alimentazione e lasciar raffreddare il motore per 25-30 minuti; successivamente ricollegare l'elettrodomestico.

---

**Il motore sembra fermarsi quando l'indicatore a LED di protezione da sovraccarico lampeggia**

- La polpa bagnata può accumularsi sotto il coperchio dello spremiagrumi e provocare un blocco se l'azione dello spremiagrumi è troppo vigorosa. Se ciò si verifica, smontare l'elettrodomestico e seguire le istruzioni per la pulizia della copertura del filtro, del cestello filtrante in acciaio inossidabile e del coperchio dello spremiagrumi. Lo spremiagrumi può anche arrestarsi se viene esercitata una pressione eccessiva per spingere gli ingredienti nell'imbuto. Se questo si verifica, assicurarsi di esercitare minore pressione per spingere gli alimenti nell'imbuto.
- Lo spremiagrumi smetterà automaticamente di funzionare se è stata introdotta una quantità eccessiva di ingredienti in un'unica soluzione. Introdurre minori quantità di ingredienti per volta. Per continuare a estrarre il succo, resettare lo spremiagrumi spegnendolo e riaccendendolo.
- Accendere lo spremiagrumi prima di introdurre gli ingredienti nell'imbuto. Spingere gli ingredienti nell'imbuto prima che il motore abbia raggiunto la massima velocità può causare l'arresto del motore o un sovraccarico. Esercitare una pressione da lieve a moderata sullo spingitore. Esercitando una pressione minore è possibile estrarre maggiori quantità di succo.
- Se si seleziona la velocità bassa, frutta e ortaggi di consistenza dura sottoporranno il motore a uno sforzo eccessivo. Consultare la guida contenuta in questo manuale per determinare la velocità corretta per la frutta o gli ortaggi selezionati.

---

**L'indicatore a LED di protezione da sovraccarico lampeggia durante il funzionamento**

- Questo indica che la velocità del motore è diminuita fino a raggiungere livelli di inefficienza. Il problema potrebbe essere causato da pressione eccessiva sullo spingitore o da un accumulo eccessivo di polpa sul coperchio o nel contenitore raccogli-polpa. Per assicurarsi che lo spremiagrumi funzioni a velocità ottimale, esercitare una pressione moderata sullo spingitore e pulire regolarmente il coperchio e il contenitore raccogli-polpa.

---

**Se uno dei problemi sopra riportati persiste, o in caso di domande, smettere di utilizzare lo spremiagrumi e contattare il Servizio clienti di Sage®.**



## Garanzia

### **GARANZIA LIMITATA DI 2 ANNI E GARANZIA LIMITATA DI 5 ANNI SUL MOTORE**

Sage Appliances offre una garanzia per l'utilizzo domestico di questo prodotto in specifiche aree geografiche; la copertura è di 2 anni per l'intero prodotto e di 5 anni per il motore, a partire dalla data di acquisto. La garanzia copre eventuali malfunzionamenti causati da difetti di fabbricazione o dei materiali. Durante il periodo coperto dalla garanzia, Sage Appliances sarà tenuta a riparare, sostituire o rimborsare l'importo corrispondente ai prodotti difettosi (a sola discrezione di Sage Appliances).

Tutti i diritti di garanzia previsti dalla legislazione nazionale applicabile verranno rispettati e non possono essere annullati dalla presente garanzia. Per i termini e le condizioni complete della garanzia e per istruzioni su come inviare una richiesta di risarcimento, visitare il sito [www.sageappliances.com](http://www.sageappliances.com).



*the Nutri Juicer® Cold Plus*



ES GUÍA RÁPIDA

**Sage®**



## Índice

- 2 Sage® recomienda seguridad ante todo
- 6 Componentes
- 7 Ensamblaje
- 8 Funciones
- 10 Cuidado y limpieza
- 11 Resolución de problemas
- 13 Garantía

## **SAGE® RECOMIENDA SEGURIDAD ANTE TODO**

En Sage® nos preocupa enormemente la seguridad. Para el diseño y la fabricación de nuestros productos de consumo tenemos en cuenta antes que nada la seguridad de nuestros clientes, como tú. También te rogamos que actúes cuidadosamente al usar cualquier aparato eléctrico y que tomes las precauciones siguientes.

**MEDIDAS DE SEGURIDAD IMPORTANTES  
LEE TODAS LAS INSTRUCCIONES ANTES DEL USO Y GUÁRDALAS PARA PODER CONSULTARLAS EN EL FUTURO.**

- Hay una versión de este documento disponible en [sageappliances.com](http://sageappliances.com) para descargar.
- Antes de usar el producto por primera vez, asegúrate de que la tensión eléctrica de la toma de corriente coincida con la que figura en la etiqueta en la base del electrodoméstico.
- Retira y desecha de forma apropiada los materiales de embalaje antes del primer uso.
- Para evitar riesgos de asfixia de niños pequeños, desecha correctamente la cubierta protectora del enchufe.
- Este aparato es solo para uso doméstico. No se debe utilizar para fines distintos de su uso previsto. No se debe utilizar en vehículos o embarcaciones en movimiento. No se debe utilizar al aire libre. El uso inapropiado podría causar lesiones.
- Desenrolla completamente el cable de alimentación antes de usar el aparato.
- Coloca el aparato sobre una superficie estable, resistente al calor, nivelada y seca. No lo pongas muy cerca del borde ni cerca de una fuente de calor (por ejemplo, una placa de cocina eléctrica, un quemador de gas o un horno).
- La vibración durante el funcionamiento podría hacer que el aparato se mueva.

- Evita que el cable de alimentación sobresalga del borde de una encimera o una mesa, entre en contacto con superficies calientes o se enrede.
- Antes de limpiar, mover o guardar el electrodoméstico, asegúrate siempre de que esté apagado y desenchufado de la toma de corriente, y de que se haya enfriado tras el uso.
- Cuando no utilices el electrodoméstico, debe estar apagado (en la posición off) y desenchufado de la toma de corriente.
- No lo utilices si el cable de alimentación, el enchufe o el electrodoméstico propiamente dicho están dañados. Ante cualquier daño o si se requiere algún tipo de mantenimiento (que no sea la limpieza), ponte en contacto con el servicio de atención al cliente de Sage o visita [sageappliances.com](http://sageappliances.com).
- Cualquier tarea de mantenimiento que no sea de limpieza debe realizarla un Centro de servicio autorizado de Sage®.
- No permitas que los niños jueguen con este electrodoméstico.
- La limpieza del aparato no debe ser realizada por niños menores de 8 años, ni por niños mayores sin la supervisión de un adulto.
- El aparato y el cable deben mantenerse fuera del alcance de los niños menores de 8 años.
- Se recomienda la instalación de un interruptor diferencial para ofrecer seguridad adicional al usar todos los aparatos eléctricos. Se recomienda usar interruptores de seguridad con una corriente de funcionamiento nominal de no más de 30 mA. Solicita asesoramiento profesional a un electricista.
- Asegúrate siempre de que el aparato esté correctamente ensamblado antes de usarlo. El aparato no funcionará a menos que esté correctamente ensamblado.
- No utilices el electrodoméstico sobre el escurridor del fregadero.
- Mantén las manos, los dedos, el pelo, la ropa y utensilios como espátulas y otros alejados de las partes móviles o giratorias durante el uso.
- No utilices el aparato para fines que no sean la preparación de alimentos y/o bebidas.
- Para evitar el riesgo de que el aparato se ponga en funcionamiento por sí solo debido a un restablecimiento involuntario de la protección de sobrecarga, no acoples ningún dispositivo de conmutación externo (por ejemplo, un

- temporizador) ni conectes el aparato a un circuito capaz de encenderlo/apagarlo en cualquier circunstancia.
- Lee atentamente todas las instrucciones antes del uso y guárdalas para consultas posteriores.
  - El aparato puede ser utilizado por personas con discapacidades físicas o mentales, o sin experiencia ni conocimientos de uso, siempre y cuando reciban supervisión o instrucciones para el uso seguro del dispositivo y comprendan los riesgos de ese uso.
  - Este electrodoméstico no debe ser utilizado por niños.
  - Supervisa el aparato en todo momento mientras esté en funcionamiento.
  - No introduces alimentos en la abertura para alimentos con los dedos u otros utensilios. Utiliza siempre el empujador de alimentos proporcionado. No coloques las manos o los dedos en la abertura para alimentos cuando esté conectado al electrodoméstico.
  - No exprimas frutas con hueso a menos que hayas quitado antes las pepitas o los huesos.
  - No utilices el extractor de zumo sin que el depósito de pulpa y zumo esté en su sitio.
  - Asegúrate de que el filtro de acero inoxidable haya dejado de rotar y de que el motor esté completamente parado antes de liberar el brazo de bloqueo de seguridad o intentar mover el aparato, cuando la licuadora no esté en uso, y antes de desmontarla, limpiarla y almacenarla.
  - Cualquier derrame significativo sobre la superficie de debajo o alrededor del aparato, o sobre el propio aparato, debe limpiarse y secarse antes de continuar utilizándolo.
  - Ten cuidado al manipular el filtro de acero inoxidable, ya que las pequeñas cuchillas de la base del filtro son muy afiladas. El mal manejo puede causar lesiones.
  - Retira la piel de todos los cítricos antes de hacer zumo.
  - No uses el aparato si el colador giratorio (filtro) o la tapa están dañados.
  - Asegúrate siempre de que la tapa de la licuadora esté bien fijada en su sitio antes de encender el motor. No aflojes el brazo de bloqueo mientras la licuadora esté en funcionamiento.



Este símbolo indica que el aparato no debe desecharse con la basura doméstica normal. Debe llevarse a un centro de recogida de residuos designado por las autoridades locales para ese fin o a una empresa que preste ese servicio. Para obtener más información, ponte en contacto con los servicios municipales.



Para evitar descargas eléctricas, no sumerjas el enchufe, el cable ni el aparato en agua ni otros líquidos.

# GUARDA ESTAS INSTRUCCIONES



## Componentes



- A. **Empujador de alimentos**  
(no apto para lavavajillas)
- B. **Brazo con bloqueo de seguridad**  
Detiene la licuadora cuando la tapa no está bien fijada en su sitio.
- C. **Tapa de la licuadora**  
(apta para lavavajillas)
- D. **Filtro de acero inoxidable**  
(apto para lavavajillas)
- E. **Depósito de pulpa**  
(apto para lavavajillas)
- F. **Cubeta del recipiente de filtrado**  
(apta para lavavajillas)
- G. **Rueda de control de 2 velocidades y apagado**
- H. **Luz indicadora de protección contra sobrecarga**
- I. **Jarra para 2 litros de zumo con tapa de sellado** con separador de espuma incorporado (apta para lavavajillas)
- J. **Pico para zumo**  
Se puede poner directamente sobre la boquilla para verter el zumo directamente en un vaso (apto para lavavajillas)



### Datos técnicos

220–240V~ 50/60Hz 1200–1300W



## Ensamblaje

### Antes del primer uso

Antes de usar la licuadora por primera vez, retira y desecha de forma apropiada cualquier material de embalaje, así como etiquetas y pegatinas promocionales.

Asegúrate de que el cable de alimentación esté desenchufado.

Lava la cubeta del recipiente de filtrado, el filtro, la tapa de la licuadora, el empujador de alimentos, el depósito de pulpa y la jarra de zumo con tapa con agua tibia y jabón con un paño suave. Enjuaga y seca bien todo.

1. Coloca la base del motor sobre una superficie plana y seca, como una encimera. Asegúrate de que la licuadora esté apagada con el botón en OFF y de que el cable de alimentación esté desenchufado.
2. Coloca la cubeta del recipiente de filtrado sobre la base del motor.

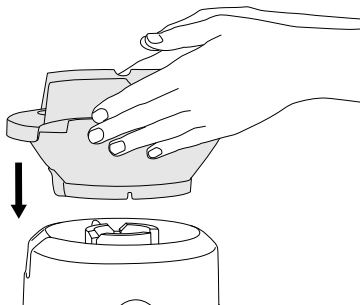

3. Alinea las flechas de la base del filtro de acero inoxidable con las flechas del acoplamiento del motor y empuja hacia abajo hasta que encaje en su sitio para crear un encaje seguro con la base del motor.

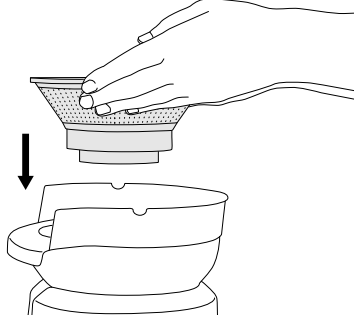

4. Coloca la tapa de la licuadora sobre la cubeta del recipiente de filtrado, poniendo la parte inferior de la abertura para alimentos sobre el filtro de acero inoxidable.

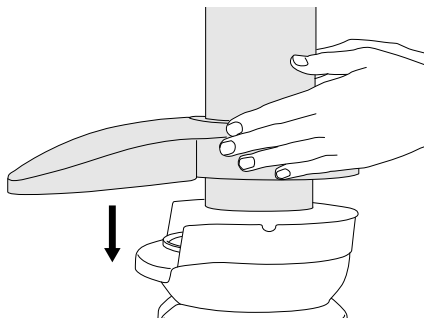

5. Levanta el brazo de bloqueo de seguridad y ponlo en las dos ranuras a cada lado de la tapa de la licuadora.

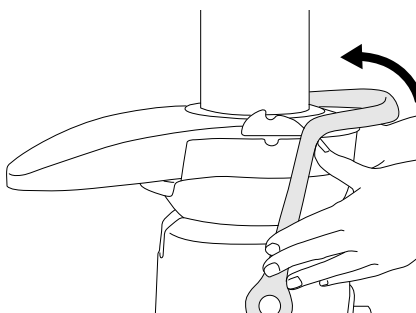

6. El brazo de bloqueo de seguridad debe estar ahora en posición vertical y fijo en su sitio en la parte superior de la tapa de la licuadora.

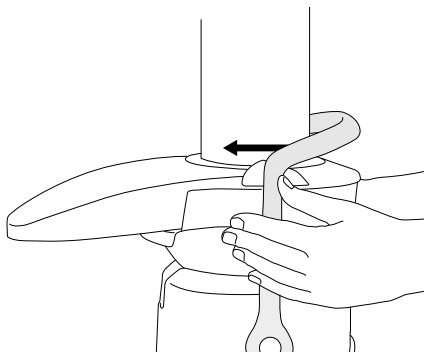

- Desliza el empujador de alimentos por la abertura para alimentos alineando la ranura del empujador de alimentos con la pequeña protuberancia en el interior de la parte superior del tubo de alimentación.

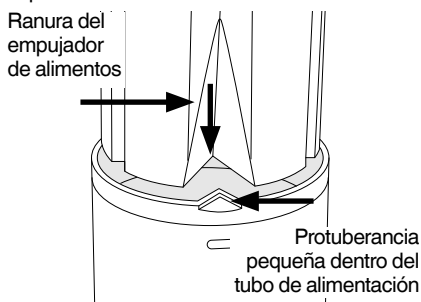

- Coloca el depósito de pulpa en su sitio inclinando y levantando ligeramente la base del motor. Introduce el depósito de pulpa debajo de la tapa de la licuadora en la parte de atrás, asegurándote de que se apoye en la tapa de la licuadora y la base del motor.
- Pon la tapa en la jarra de zumo y colócala debajo de la boquilla de zumo.

### Jarra de zumo

El zumo se puede conservar en la jarra de zumo hasta 3 días si se siguen estos pasos.

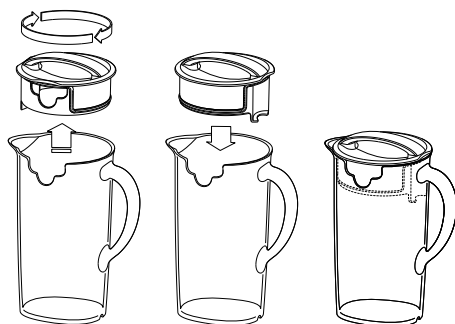

- Levanta la tapa de la jarra y gírala 180°.
- Presiona hacia abajo firmemente para volver a colocar la tapa.
- Guarda el zumo en la nevera.



### NOTA

El tiempo de almacenamiento depende de los ingredientes que se licuen y de la frescura de la fruta antes del licuado. El zumo se debe conservar en la nevera a una temperatura comprendida entre 2°C y 4°C.



## Funciones

- Lava la selección de frutas y verduras con las que quieres hacer zumo. La mayoría de las frutas y verduras como las manzanas, las zanahorias y los pepinos, no tendrá que cortarse ni trocearse, ya que caben enteras en la abertura para alimentos. Asegúrate de quitar la tierra, lavar bien y quitar las hojas de verduras como la remolacha, la zanahoria, etc. antes de usarlas.
- Enchufa el cable de alimentación a una toma de corriente de 220 V–240 V.



### IMPORTANTE

No cargues productos en la abertura para alimentos antes de que la licuadora haya alcanzado la velocidad seleccionada.

#### 3. Encendido de la licuadora

Gira la rueda hasta seleccionar el ajuste de velocidad deseado. Gira la rueda al ajuste "Low" (Baja) para frutas y verduras blandas y al ajuste "High" (Alta) para frutas y verduras duras. Consulta la tabla Guía de selección de velocidad en la página siguiente para seleccionar la velocidad en función del producto y así obtener un rendimiento óptimo. La velocidad "Low" (Baja), aunque puede que no maximice el zumo obtenido de algunos productos, te permite licuar con un ruido mucho más bajo.

- Con el motor en marcha, coloca los alimentos en la abertura para alimentos y usa el empujador de alimentos para guiarlos suavemente hacia abajo. Para extraer la máxima cantidad de zumo, siempre mueve el empujador de alimentos hacia abajo lentamente.
- Jarra de zumo llena**  
Puedes seguir licuando hasta que la jarra de zumo se llene hasta arriba.
- Extracción continua de zumo**  
Una vez llena y retirada una jarra de zumo con zumo recién licuado, puedes poner otra jarra en el pico y seguir licuando sin tener que desensamblarla. Cuando el depósito de pulpa esté casi lleno de pulpa, gira la rueda a "Off" (Apagado), retira solo el depósito de pulpa y vacía el contenido. Vuelve a colocar el depósito de pulpa vacío y gira la rueda para seleccionar la velocidad deseada y continuar la extracción de zumo.



## GUÍA DE SELECCIÓN DE VELOCIDAD

TIPO DE ALIMENTO	VELOCIDAD
MANZANAS	High (Alta)
ESPINACAS BABY	High (Alta)
REMOLACHAS	High (Alta)
PIMIENTO MORRÓN	High (Alta)
ARÁNDANOS	High (Alta)
BRÓCOLI	High (Alta)
REPOLLO	High (Alta)
ZANAHORIA	High (Alta)
APIO	High (Alta)
FRUTAS CÍTRICAS (peladas)	Low (Baja)
PEPINO	High (Alta)
JENGIBRE	High (Alta)
UVAS (sin pepitas)	Low (Baja)
MELÓN VERDE (pelado)	High (Alta)
KALE	High (Alta)
KIWI (pelado)	Low (Baja)
MANGO (pelado, sin hueso)	High (Alta)
MENTA	High (Alta)
MELOCOTÓN (sin hueso)	High (Alta)
PERAS	High (Alta)
PIÑA (pelada)	High (Alta)
RUIBARBO	High (Alta)
CALABACÍN	High (Alta)
FRESAS	High (Alta)
TOMATES	High (Alta)
SANDÍA (pelada)	Low (Baja)
CALABACÍN	High (Alta)

### NOTA

- Evita que el depósito de pulpa se llene demasiado, ya que eso podría afectar al funcionamiento del aparato.
- La licuadora está equipada con un dispositivo de seguridad que protege contra el sobrecalentamiento con cargas excesivas. Si se sobrecalienta, la licuadora activará automáticamente el dispositivo de protección contra sobrecargas y la unidad se apagará. Cuando se active la protección contra sobrecargas, desenchufa la licuadora de la toma de corriente durante 30 minutos para que la unidad se enfríe. A continuación, conecta la licuadora a la toma de corriente y úsala con normalidad.

### ADVERTENCIA

No uses nunca los dedos, las manos ni utensilios para empujar los alimentos hacia abajo en la abertura para alimentos ni para limpiarla. Utiliza siempre el empujador de alimentos proporcionado.

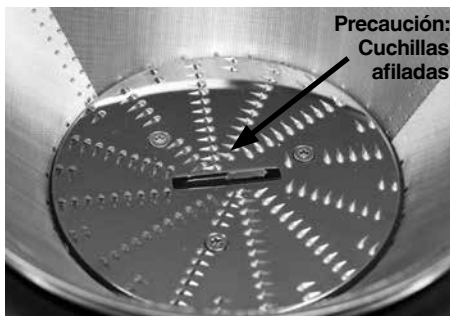

El filtro de acero inoxidable contiene pequeñas cuchillas afiladas para cortar y procesar frutas y verduras. Evita tocar las cuchillas cuando manipules el filtro.



## Cuidado y limpieza

Asegúrate de que la licuadora esté apagada girando la rueda del selector hasta la posición OFF. Luego desenchufa el cable de alimentación.

### Limpieza

1. Retira la jarra de zumo.
2. Retira el depósito de pulpa.
3. Desengancha la barra de bloqueo, levanta todo el conjunto del recolector de zumo y llévalo al fregadero.

Enjuaga todas las piezas después del uso (excepto la base del motor) bajo el chorro de agua para eliminar la mayor parte del zumo y la pulpa. Lávalo con agua jabonosa tibia y un paño suave.

Para evitar que los alimentos se sequen en las cuchillas, la malla o las piezas transparentes, enjuaga y lávalo lo antes posible después de cada uso.

### Depósito de pulpa

Para minimizar la limpieza, puedes cubrir el depósito de pulpa con una bolsa biodegradable para recoger la pulpa.

### Base del motor

Para limpiar la base del motor, límpiala con un paño suave y húmedo y sécala bien. Limpia cualquier exceso de partículas de comida del cable de alimentación.

No sumerjas en líquidos la base del motor.

### Agentes limpiadores

No utilices estropajos o limpiadores abrasivos en la base del motor o en la jarra, ya que pueden rayar la superficie. Usa solo agua tibia jabonosa con un paño suave.

### Lavavajillas

Lava todas las piezas (excepto la base del motor) con agua jabonosa tibia y un paño suave. Todas las piezas, excepto la base del motor y el empujador de alimentos, son aptas para lavavajillas. Sin embargo, lavar las piezas regularmente en el lavavajillas puede acortar la vida útil de estas debido a la exposición prolongada a detergentes fuertes, agua caliente y presión.

Asimismo, lavar las piezas en el lavavajillas puede provocar que se deterioren; por lo tanto, inspecciónalas regularmente y deja de usar el producto si observas alguna señal de daño.

### Filtro

Para obtener resultados uniformes en la extracción de zumo, asegúrate siempre de limpiar a fondo el filtro inmediatamente después de su uso.

Si se deja secar la pulpa, podría obstruir los finos poros del filtro de malla, lo que puede afectar al rendimiento de la licuadora. El filtro se puede poner a remojo en agua jabonosa caliente durante 10 minutos, si es necesario.

Mantén el filtro bajo el chorro de agua y usa el cepillo (suministrado con la licuadora) en movimientos circulares para eliminar la pulpa del interior del filtro, incluidas las cuchillas. Dale la vuelta para eliminar la pulpa del exterior del filtro y repite si es necesario.

Tras limpiarlo, sostenlo a contraluz para asegurarte de que los agujeros de la malla fina no estén bloqueados. Si lo están, pon en remojo el filtro en agua caliente con un 10 % de zumo de limón para desatascarlos y vuelve a cepillarlo bajo el chorro de agua. No pongas a remojo el filtro en lejía, productos químicos agresivos u otros limpiadores abrasivos.

Trata siempre el filtro con cuidado, ya que puede dañarse fácilmente. No lo uses si hay algún daño o deformación en el filtro de malla.

El filtro se puede lavar en el lavavajillas (bandeja superior).

El centro del filtro tiene una serie de cuchillas pequeñas y afiladas. No toques estas cuchillas cuando manipules el filtro.

### Manchas de alimentos persistentes

Puede que el plástico se decolore a causa de las frutas y verduras de colores fuertes. Para ayudar a evitarlo, lava las piezas inmediatamente después del uso.

Si se decoloran, las piezas de plástico se pueden poner a remojo en agua con un 10 % de zumo de limón o pueden limpiarse con un limpiador no abrasivo.



## Resolución de problemas

### La licuadora no funciona cuando está encendida

- Puede que el brazo de bloqueo de seguridad no esté correctamente colocado en la posición de operación vertical. Comprueba que la tapa superior esté correctamente alineada y que el brazo de bloqueo esté firmemente colocado en las dos ranuras a cada lado de la tapa de la licuadora.
- Puede que se haya usado protección de sobrecarga de motor (véase a continuación).

### Sobrecalentamiento con cargas excesivas

- La licuadora está equipada con un protector de sobrecarga de reajuste automático interno para proteger el motor de daños bajo cargas pesadas o continuas. Si el motor deja de funcionar de repente, pon la rueda en OFF y desenchufa la unidad de la toma de corriente. Deja que la licuadora se enfríe durante al menos 30 minutos antes de volver a utilizarla.  
NOTA: La unidad DEBE estar desenchufada para que se enfríe y se reinicie.
- Aunque haya un protector contra sobrecargas, es aconsejable licuar en cantidades pequeñas, sin empujar demasiado fuerte, para evitar el sobrecalentamiento y las paradas, y así mantener la vida útil del motor.

### Exceso de pulpa acumulada en el filtro de acero inoxidable

- Deja de licuar y desmonta para sacar el exceso de pulpa de la tapa de la licuadora. Vuelve a montarla y sigue preparando el zumo. Alternar ingredientes blandos y duros puede ayudar a evitar esto.

### Pulpa demasiado húmeda y menor cantidad de zumo

- Cuanto más limpio esté el filtro, mayor será la extracción de zumo y más seca estará la pulpa. Asegúrate de limpiar a fondo la licuadora lo antes posible después de cada uso. Retira el filtro de acero inoxidable y limpia bien las paredes de malla con un cepillo de limpieza. Enjuaga el filtro con agua caliente. Si los agujeros de la malla fina están atascados, pon en remojo el filtro en una solución de agua caliente con un 10 % de zumo de limón para desatascar los agujeros o lávalo en el lavavajillas (bandeja superior). Esto eliminará el exceso de acumulación de fibra que podría estar bloqueando el flujo.

### El zumo se sale entre el borde de la licuadora y la tapa de la licuadora

- Prueba una velocidad de licuado más lenta (si es posible) y baja el empujador de alimentos por la abertura para alimentos más lentamente.

### El zumo sale a chorro de la boquilla

- El zumo se está licuando demasiado rápido: prueba una velocidad de licuado más lenta (si es posible) y baja el empujador de alimentos por la abertura para alimentos más lentamente.

---

**El motor parece detenerse cuando el LED de protección de sobrecarga parpadea**

- La pulpa húmeda puede acumularse bajo la tapa de la licuadora y hacer que se detenga la licuadora si esta se usa en exceso sin limpiarla. Si sucede esto, desensámbala y sigue las instrucciones de limpieza para limpiar la cubeta del recipiente de filtrado, el filtro de acero inoxidable y la tapa de la licuadora. La licuadora también puede detenerse si se usa una fuerza excesiva para empujar los productos hacia abajo por la abertura para alimentos. Si es el caso, asegúrate de empujar los productos con más suavidad por la abertura.
- La licuadora dejará de funcionar automáticamente si se está procesando demasiada comida al mismo tiempo. Intenta procesar una cantidad menor por lote. Para continuar con la extracción de zumo, reinicia la licuadora apagándola y volviéndola a encender.
- Enciende la licuadora antes de poner ingredientes en la abertura. Si se presionan los ingredientes hacia abajo antes de que la licuadora alcance la velocidad máxima, puedes provocar que el motor se detenga o se sobrecargue. Ejerce una presión de suave a moderada en el empujador. Una presión suave produce una cantidad mayor de zumo.
- Si se selecciona una velocidad baja, las frutas y verduras duras supondrán un exceso de esfuerzo para el motor. Consulta la guía de zumo para determinar la velocidad correcta para las frutas y verduras que has escogido.

---

**El LED de protección de sobrecarga parpadea de forma intermitente durante el uso**

- Esto indica que la velocidad del motor se ha reducido a un nivel ineficaz. Esto puede deberse a una fuerza de empuje excesiva en el empujador o a demasiada pulpa acumulada en la tapa o en el depósito de pulpa. Ejerce una fuerza de empuje moderada en el empujador de alimentos y limpia con frecuencia la tapa y el depósito de pulpa para garantizar que la licuadora funcione a una velocidad óptima.

---

**El LED de protección de sobrecarga está encendido**

- Esto indica que se ha activado la protección de sobrecarga del motor. Para restablecer la unidad, gira la rueda a la posición OFF, desenchufa la licuadora y deja que el motor se enfríe durante 25-30 minutos, luego vuelve a enchufarla.

---

**Si alguno de los problemas anteriores persiste o, si tienes preguntas, deja de usar la licuadora y ponte en contacto con el Servicio al Cliente de Sage®.**



## Garantía

### **GARANTÍA LIMITADA DE 2 AÑOS Y GARANTÍA MOTORA LIMITADA DE 5 AÑOS**

La garantía de Sage Appliances cubre este producto para uso doméstico en territorios específicos durante 2 años para todas las piezas del producto y 5 años para el motor, a partir de la fecha de compra, contra fallos causados por mano de obra y materiales defectuosos. Durante el plazo de la garantía, Sage Appliances reparará o sustituirá productos defectuosos (a criterio de Sage Appliances).

Todos los derechos de garantía en virtud de la legislación nacional vigente serán respetados y no se verán afectados por nuestra garantía. Para consultar los términos y condiciones completos de la garantía, así como instrucciones sobre cómo hacer una reclamación, visite [www.sageappliances.com](http://www.sageappliances.com).



## Notas

*the Nutri Juicer® Cold Plus*



PT MANUAL RÁPIDO

**Sage®**



## Índice

- 2 A Sage® recomenda a segurança como máxima prioridade
- 6 Componentes
- 7 Montagem
- 8 Funções
- 10 Cuidados e limpeza
- 11 Resolução de problemas
- 12 Garantia

# A SAGE® RECOMENDA A SEGURANÇA COMO MÁXIMA PRIORIDADE

**Na Sage®, temos a máxima preocupação com a segurança. Concebemos e produzimos produtos para o consumidor principalmente com a sua segurança, o nosso prezado cliente, em mente. Além disso, pedimos que tenha cuidado quando utilizar qualquer aparelho elétrico e que cumpra as precauções seguintes.**

**LEIA TODAS AS INSTRUÇÕES DE SALVAGUARDA IMPORTANTES ANTES DE UTILIZAR E GUARDE-AS PARA CONSULTA FUTURA**

- Está disponível uma versão transferível deste documento em [sageappliances.com](http://sageappliances.com)
- Antes de utilizar pela primeira vez, certifique-se de que a sua fonte de alimentação corresponde à indicada na etiqueta na parte inferior do aparelho.
- Remova e elimine todos os materiais da embalagem antes da primeira utilização.
- Para eliminar o risco de asfixia para as crianças, elimine de forma segura a cobertura de proteção instalada na ficha de alimentação.
- Este aparelho destina-se apenas a uso doméstico. Não utilize o aparelho para outra função diferente da utilização a que se destina. Não utilize em veículos em movimento ou barcos. Não utilize no exterior. A utilização incorreta pode causar ferimentos.
- Desenrole completamente o cabo de alimentação antes de utilizar.
- Coloque o aparelho numa superfície plana, estável, resistente ao calor e seca, afastado da extremidade e não utilize próximo de uma fonte de calor, como uma placa térmica, forno ou bico de gás.
- A vibração durante a operação pode fazer com que o aparelho se mova.



- Não deixe o cabo de alimentação pendurado sobre a extremidade de uma mesa ou bancada, em contacto com superfícies quentes nem permita que o cabo se enrosque.
- Certifique-se sempre de que o aparelho está desligado (OFF), e que a ficha foi retirada da tomada elétrica e arrefeceu totalmente antes de o limpar, tentar mover ou armazenar.
- Desligue sempre o aparelho, desligue o cabo da tomada de alimentação e desligue a tomada de alimentação quando não estiver em utilização.
- Não utilize o aparelho se o cabo de alimentação, a ficha ou o próprio aparelho estiverem danificados de qualquer maneira. Contacte o serviço de atendimento ao cliente da Sage ou aceda a [sageappliances.com](http://sageappliances.com) se o aparelho estiver danificado ou for necessária qualquer tarefa de manutenção que não a de limpeza.
- Qualquer tarefa de manutenção que não a de limpeza deve ser realizada por um centro de assistência autorizado pela Sage®.
- As crianças não devem brincar com o aparelho.
- As tarefas de limpeza do aparelho não devem ser executadas por crianças exceto caso tenham mais de 8 anos de idade e tenham supervisão.
- O aparelho e o cabo devem ser mantidos fora do alcance das crianças com idade inferior a 8 anos.
- Recomendamos a instalação de um comutador de segurança da corrente residual para fornecer segurança adicional ao utilizar todos os aparelhos elétricos. Recomendamos o uso de comutadores de segurança com uma corrente operacional nominal não superior a 30 mA. Consulte um electricista para obter aconselhamento profissional.
- Antes de utilizar, certifique-se sempre de que o aparelho foi montado corretamente. O aparelho só irá funcionar se estiver montado corretamente.
- Não opere o aparelho sobre uma pia de cozinha.
- Mantenha as mãos, dedos, cabelo, vestuário bem como espátulas e outros utensílios afastados das peças móveis ou rotativas durante o funcionamento.
- Não utilize o aparelho para outra função que não a preparação de alimentos e/ou bebidas.
- Não ligue um dispositivo de comutação externo (como um temporizador) ou ligue o aparelho a um circuito que possa ligar e desligar regularmente o aparelho para evitar

- o possível risco do arranque do aparelho devido à reinicialização acidental da proteção contra sobrecarga.
- Leia cuidadosamente todas as instruções antes do funcionamento e guarde-as para consulta futura.
  - O aparelho pode ser utilizado por pessoas com capacidades físicas ou mentais reduzidas ou com uma falta de experiência e conhecimento, mas somente se tiverem supervisão ou receberem instruções relativas ao uso seguro do aparelho e compreendem os perigos envolvidos.
  - Este aparelho não deve ser utilizado por crianças.
  - Não deixe o aparelho sem supervisão durante a utilização.
  - Não use os seus dedos ou outros utensílios para empurrar os alimentos na calha de alimentação. Use sempre o empurrador de alimentos fornecido. Não coloque a mão ou os dedos na calha de alimentação quando instalada no aparelho.
  - Não faça sumo das frutas de caroço a não ser que as sementes e/ou caroços tenham sido removidos.
  - Não opere o extrator de sumo sem o recipiente de polpa e de sumo no lugar.
  - Certifique-se de que o cesto do filtro de aço inoxidável parou de rodar e o motor parou por completo antes de soltar o bloqueio de segurança e/ou tentar mover o aparelho, quando o liquidificador não estiver em utilização e antes de desmontar, limpar e guardar.
  - Qualquer derrame significativo na superfície, debaixo ou ao redor do aparelho, ou no próprio aparelho, deve ser limpo e seco antes de o continuar a usar.
  - Tenha cuidado ao manusear o cesto do filtro de aço inoxidável, pois as pequenas lâminas de corte na base deste são muito afiadas. A utilização incorreta pode causar ferimentos.
  - Remova a casca de todos os citrinos antes de extrair sumo.
  - Não utilize o aparelho se o crivo rotativo (cesto do filtro) ou a tampa estiverem danificados.
  - Certifique-se sempre de que a cobertura do liquidificador está bem fixa antes do motor ser ligado. Não desaperte o braço de interbloqueio enquanto o liquidificador está em funcionamento.



O símbolo apresentado indica que este aparelho não deve ser eliminado

 juntamente com os resíduos domésticos normais. Deve ser encaminhado para um centro de recolha de resíduos da autoridade local designado para este fim ou um revendedor que forneça este serviço. Contacte a Câmara Municipal local para obter mais informações.



Não submerja a ficha elétrica, o cabo ou o aparelho em água ou qualquer outro líquido para proteger contra choques elétricos.

# GUARDE ESTAS INSTRUÇÕES



## Componentes



- A. **Empurrador de alimentos**  
(não adequado para máquina de lavar louça)
- B. **Braço de bloqueio de segurança**  
Impede o funcionamento do liquidificador quando a cobertura não está devidamente instalada
- C. **Cobertura do liquidificador**  
(adequada para máquina de lavar louça)
- D. **Cesto de filtro de aço inoxidável**  
(adequado para máquina de lavar louça)
- E. **Recipiente de polpa**  
(adequado para máquina de lavar louça)
- F. **Taça do filtro**  
(adequado para máquina de lavar louça)
- G. **Botão de controlo de duas velocidades e para desligar**
- H. **Luz indicadora de proteção de sobrecarga**
- I. **Jarra de sumo de 2 litro e tampa hermética**  
com separador de espuma integrado  
(adequado para máquina de lavar louça)
- J. **Bico de sumo**  
Pode ser colocado sobre o bocal para servir o sumo diretamente para um copo  
(adequado para máquina de lavar louça)

**CE** Informação de classificação  
220–240 V ~50/60 Hz 1200–1300 W



## Montagem

### Antes da primeira utilização

Antes de usar o seu liquidificador pela primeira vez, remova e elimine em segurança qualquer material de embalagem e etiquetas promocionais.

Certifique-se sempre de que a ficha do cabo de alimentação não está ligada a uma tomada elétrica.

Lave a taça do filtro, o cesto de filtro, a cobertura do liquidificador, o empurrador de alimentos, o recipiente de polpa e a jarra de sumo e a tampa em água morna e com sabão, com um pano macio. Enxague e deixe secar devidamente.

1. Coloque a base do motor numa superfície plana e seca, tal como uma bancada superior. Certifique-se de que o liquidificador está desligado no botão e que o cabo de alimentação não está ligado a uma tomada elétrica.
2. Coloque a taça do filtro no topo da base do motor.

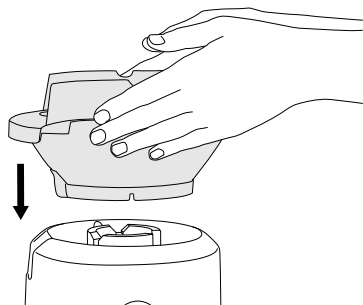

3. Alinhe as setas na base do cesto do filtro de aço inoxidável com as setas no acoplamento da transmissão do motor e empurre para baixo até encaixar no lugar para criar um ajuste seguro com a base do motor.

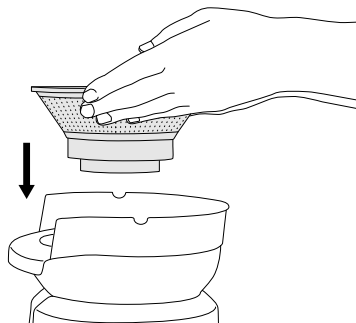

4. Coloque a cobertura do liquidificador sobre a taça do filtro, posicionando a parte inferior da calha de alimentação sobre o cesto do filtro de aço inoxidável.

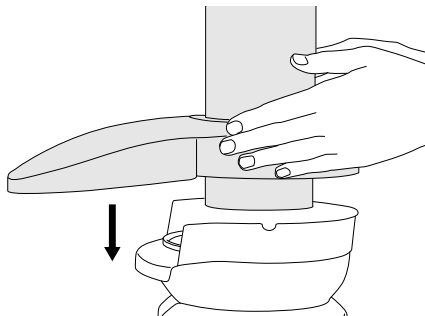

5. Levante o braço de bloqueio de segurança e localize as duas ranhuras em ambos os lados da cobertura do liquidificador.

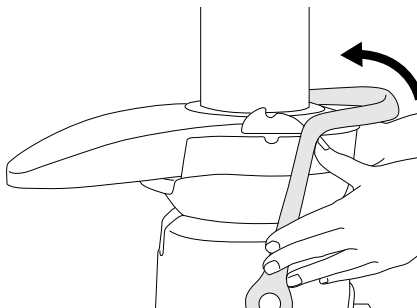

6. O braço de bloqueio de segurança deve estar agora na posição vertical e bloqueado no topo da cobertura do liquidificador.

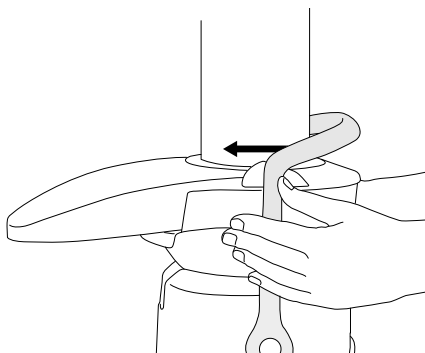

7. Deslize o empurrador de alimentos para baixo pela calha de alimentos, alinhando a ranhura no empurrador de alimentos com a pequena saliência no interior do topo do tubo de alimentação.

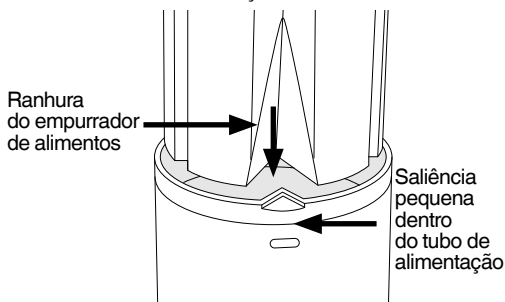

8. Coloque o recipiente de polpa na posição, inclinando e levantando ligeiramente a base do motor. Insira o recipiente de polpa por baixo da cobertura do liquidificador na parte traseira, assegurando que é apoiado pela cobertura do liquidificador e pela base do motor.
9. Coloque a tampa na jarra de sumo e coloque-a sob o bocal.

### Jarra de sumo

O sumo pode ser conservado na jarra até 3 dias seguindo estes passos.

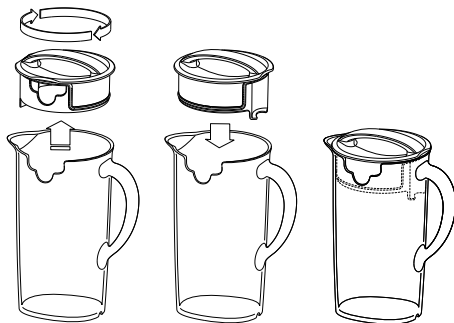

1. Levante a tampa da jarra e rode 180°
2. Pressione com firmeza para colocar a tampa
3. Armazene o sumo no frigorífico

### NOTA

O tempo de armazenamento depende dos ingredientes e da frescura da fruta antes de fazer o sumo. O sumo deve ser armazenado no frigorífico entre 2 °C a 4 °C.



## Funções

1. Lave a sua seleção de fruta e legumes que será espremida em sumo. A maioria das frutas e vegetais, como maçãs, cenouras e pepinos, não necessita de ser cortada ou aparada, pois cabem na calha de alimentação. Certifique-se de que os legumes, como beterrabas, cenouras, etc., estão bem limpos, lavados e aparados antes de usar.
2. Ligue o cabo de alimentação a uma tomada elétrica de 220–240 V.



### IMPORTANTE

Não carregue a calha de alimentação com os vegetais antes de que o liquidificador atinja a velocidade selecionada.

3. **Ligar o liquidificador**  
Ligue o botão para a definição de velocidade desejada. Rode o botão para a definição "Low" (Baixa) para frutas e vegetais moles e para "High" (Alta) para frutas e vegetais duros. Consulte a tabela do Guia do seletor de velocidade na próxima página para comparar a velocidade e tipo de produto para obter o máximo rendimento. A gama "Low" (baixa), embora possa não maximizar o tipo de produção de sumo de alguns vegetais, permite que extraia sumo com um ruído significativamente menor.
4. Com o motor a funcionar, coloque alimentos no empurrador de alimentos e utilize-o para empurrar os alimentos para baixo. Para extrair a quantidade máxima de sumo, empurre sempre o empurrador de alimentos lentamente.
5. **Jarra de sumo cheia**  
Pode manter o funcionamento até que a jarra esteja cheia até ao nível máximo.
6. **Sumo contínuo**  
Ao acabar de encher e retirar uma jarra com sumo fresco, pode colocar uma jarra vazia no bocal e continuar a operação sem desmontar. Quando o recipiente de polpa estiver quase cheio com polpa, rode o botão para "Off" (Desligar), retire apenas o recipiente de polpa e esvazie o conteúdo. Coloque novamente o recipiente de polpa vazio e rode o botão para a seleção de velocidade desejada para continuar a operação.

## GUIA DO SELETOR DE VELOCIDADE

TIPO DE ALIMENTO	VELOCIDADE
MAÇÃS	High (Alto)
ESPINAFRES	High (Alto)
BETERRABAS	High (Alto)
PIMENTO	High (Alto)
ARANDOS	High (Alto)
BRÓCOLOS	High (Alto)
COUVE	High (Alto)
CENOURA	High (Alto)
AIPO	High (Alto)
FRUTOS CÍTRICOS (descascados)	Low (Baixo)
PEPINO	High (Alto)
GENGIBRE	High (Alto)
UVAS (sem grainhas)	Low (Baixo)
MELÃO (descascado)	High (Alto)
KALE	High (Alto)
KIWI (descascado)	Low (Baixo)
MANGA (descascada, sem caroço)	High (Alto)
HORTELÃ	High (Alto)
PÊSSEGO (descascado, sem caroço)	High (Alto)
PERAS	High (Alto)
ANANÁS (descascado)	High (Alto)
RUIBARBO	High (Alto)
ABÓBORA	High (Alto)
MORANGOS	High (Alto)
TOMATES	High (Alto)
MELANCIA (descascado)	Low (Baixo)
ABOBORINHA	High (Alto)



### NOTA

- Não permita que o recipiente de polpa transborde, pois pode afetar o funcionamento do aparelho.
- O liquidificador está equipado com um dispositivo de segurança que evita o sobreaquecimento com cargas excessivas. Se sobreaquecer, o liquidificador ativa automaticamente o dispositivo de proteção de sobrecarga e a unidade desliga-se automaticamente. Quando a proteção contra sobrecarga for ativada, desconecte o liquidificador da tomada pelo menos 30 minutos para permitir que a unidade arrefeça. Em seguida, conecte o liquidificador na tomada e utilize normalmente.



### AVISO

Nunca utilize os dedos, mãos ou utensílios para empurrar a comida pela calha de alimentos ou para a limpar. Use sempre o empurrador de alimentos fornecido.

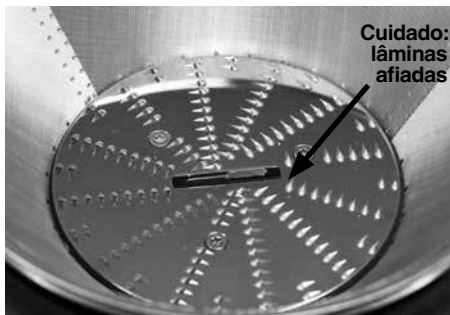

O cesto do filtro de aço inoxidável contém pequenas lâminas afiadas para cortar e processar frutas e legumes. Evite tocar nas lâminas quando manusear o cesto de filtro.



## Cuidados e limpeza

Certifique-se de que o liquidificador está desligado, rodando o botão para a posição OFF (Desligar). Em seguida, desligue o cabo de alimentação.

### Limpeza

1. Remova a jarra de sumo.
2. Remova o recipiente de polpa.
3. Desengate a barra de bloqueio, puxe o conjunto do coletor de sumo e leve para a pia da cozinha.

Enxague todas as peças após a utilização (exceto a base do motor) em água corrente para limpar a maioria do sumo e da polpa. Lave com água morna e detergente com um pano macio.

Para evitar a secagem de alimentos nas lâminas, rede ou peças transparentes, enxague e lave logo que possível após a utilização.

### Recipiente de polpa

Para minimizar a limpeza, pode colocar o recipiente de polpa com um saco de plástico para a recolher.

### Base do motor

Limpe a base do motor com um pano suave e humedecido e, em seguida, seque-a cuidadosamente. Remova quaisquer resíduos de alimentos presentes no cabo de alimentação. Não submerja a base do motor em líquidos.

### Agentes de limpeza

Não utilize esfregões abrasivos ou produtos de limpeza abrasivos na base do motor ou na jarra porque podem riscar a superfície. Utilize apenas água morna e detergente com um pano macio.

### Máquina de lavar louça

Lave todas as peças (exceto a base do motor) com água morna e detergente com um pano macio. Todas as peças, exceto a base do motor e o empurrador de alimentos, são adequadas para a máquina de lavar louça. Contudo, não recomendamos a lavagem regular de peças

na máquina de lavar louça, visto que a exposição prolongada a detergentes agressivos, água quente e pressão pode danificá-las.

Limpar as peças na máquina de lavar louça pode também causar a sua deterioração, por isso inspecione-as regularmente e pare de utilizar o produto se notar sinais de danos.

### Cesto de filtro

Para garantir que os resultados de sumo são consistentes, limpe sempre o cesto do filtro imediatamente após a utilização.

Se deixar secar a polpa no filtro, pode entupir os pequenos orifícios da rede do filtro, diminuindo assim o desempenho do liquidificador. Pode deixar de molho o cesto do filtro em água quente com sabão durante 10 minutos, se necessário.

Mantenha o cesto do filtro debaixo de água corrente e utilize a escova (fornecida com o liquidificador) em movimentos circulares para retirar a polpa do interior do cesto, incluindo as lâminas. Vire para retirar a polpa do exterior do cesto e repita, se necessário.

Depois de limpar o cesto do filtro, coloque-o na direção de uma fonte de luz para verificar se os orifícios da rede não estão bloqueados. Se estiverem bloqueados, mergulhe o cesto do filtro em água quente com sumo de limão a 10% para amolecer e escovar debaixo de água. Não mergulhe o cesto do filtro em lixívia, químicos abrasivos ou outros produtos de limpeza abrasivos.

Tenha sempre cuidado com o cesto do filtro, pois pode ser facilmente danificado. Não utilize se houver algum dano ou deformação na rede do filtro.

O cesto do filtro pode ser lavado na máquina de lavar louça (prateleira superior).

O centro do cesto de filtros tem um conjunto de pequenas lâminas afiadas. Não toque nas lâminas quando manusear o cesto de filtro.

### Resíduos de alimentos persistentes

A descoloração do plástico pode ocorrer com frutas e legumes muito coloridos. Para prevenir isto, lave as peças logo após a utilização.

Se descolorar, as peças de plástico podem ser molhadas em água com 10% de sumo de limão ou podem ser limpas com um produto de limpeza não abrasivo.





## Resolução de problemas

### O liquidificador não funciona quando é LIGADO

- O braço de bloqueio de segurança pode não estar bem encaixado na posição de operação vertical. Verifique se a cobertura superior está bem alinhada e se o braço de bloqueio está localizado firmemente nas duas ranhuras de cada lado da cobertura do liquidificador.
- A proteção de sobrecarga do motor pode ter sido ativada (ver abaixo).

### Sobreaquecimento com cargas excessivas

- O liquidificador está equipado com um protetor de sobrecarga interno para proteger o motor de danos sob cargas pesadas ou contínuas. Se o motor parar de funcionar de repente, rode o botão para OFF (Desligar) e desconecte a unidade da tomada elétrica. Deixe arrefecer pelo menos 30 minutos antes de o utilizar novamente.  
NOTA: A unidade DEVE ser desligada para que arrefeça e seja reiniciada.
- Apesar da proteção de sobrecarga, sugerimos fazer sumos em lotes menores e sem empurrar com força excessiva para evitar o sobreaquecimento e proteger o motor.

### O excesso de polpa acumula-se no cesto de filtro de aço inoxidável

- Pare, desmonte e raspe o excesso de polpa da cobertura do liquidificador. Volte a montar e continue a operação. Se alternar ingredientes suaves e duros, pode ajudar a evitar esta situação.

### Polpa muito molhada e pouco sumo extraído

- Quanto mais limpo for o filtro, melhor será o rendimento do sumo e mais seca estará a polpa. Certifique-se de que limpa o liquidificador o mais rapidamente possível após cada utilização. Retire o cesto do filtro de aço inoxidável e limpe cuidadosamente as paredes da rede com uma escova de limpeza. Molhe o cesto de filtro em água quente. Se os orifícios estiverem bloqueados, mergulhe o cesto do filtro numa solução de água quente com sumo de limão a 10% para desbloquear os orifícios ou lave na máquina de lavar louça (prateleira superior). Irá remover a acumulação em excesso de fibras que pode estar a inibir o fluxo.

### O sumo sai entre o rebordo da cobertura do liquidificador

- Experimente utilizar uma velocidade mais lenta (se possível) e empurre os alimentos na calha de alimentação mais lentamente.

### O sumo espirra do bocal

- O sumo está a ser extraído muito rapidamente; experimente uma velocidade mais lenta (se possível) e empurre os alimentos na calha de alimentação mais lentamente.

---

**O motor parece bloquear quando o LED da proteção de sobrecarga pisca**

- A polpa molhada pode acumular-se sob a cobertura do liquidificador e bloquear o motor se o liquidificador for usado durante muito tempo sem limpar. Se ocorrer, desmonte e siga as instruções de limpeza e limpe a taça do filtro, o cesto do filtro de aço inoxidável e a cobertura do liquidificador. O liquidificador também pode bloquear se utilizar força excessiva para empurrar os produtos pela calha de alimentação. Se ocorrer, assegure-se de que é utilizada uma pressão mais suave para empurrar o produto pela calha.
- O liquidificador para automaticamente de funcionar se estiver a processar demasiados alimentos ao mesmo tempo. Tente processar uma quantidade menor por lote. Para continuar a operação, reinicie o liquidificador, desligando e ligando.
- Ligue o liquidificador antes de colocar os ingredientes na calha. Se pressionar os ingredientes antes de que o liquidificador atinja a velocidade máxima, pode provocar o bloqueio ou sobrecarga do motor. Aplique uma pressão suave a moderada no empurrador. Uma menor pressão produz um sumo melhor.
- Fruta e legumes duros colocam uma pressão excessiva no motor se for selecionada uma velocidade baixa. Consulte o guia de sumo para determinar a velocidade correta para a fruta e legumes selecionados.

---

**A luz LED de proteção de sobrecarga está intermitente durante a utilização**

- Indica que a velocidade do motor diminuiu para um nível ineficiente. Pode ser causado por uma pressão excessiva sobre o empurrador ou excesso de polpa acumulada na tampa ou no recipiente da polpa. Use uma força de pressão moderada no empurrador de alimentos e limpe regularmente a tampa e o recipiente de polpa para se certificar de que o liquidificador está a funcionar na velocidade ideal.

---

**O LED de proteção de sobrecarga está aceso**

- Indica que a proteção de sobrecarga do motor está ativada. Para reiniciar a unidade, rode o botão para OFF (Desligar), desconecte o liquidificador e deixe o motor arrefecer durante 25 a 30 minutos e ligue novamente.
- 

**Se algum dos problemas persistir, ou se tiver dúvidas, pare de utilizar o liquidificador e contacte o serviço de apoio ao cliente da Sage®.**



## Garantia

### **GARANTIA LIMITADA DE 2 ANOS EGARANTIA LIMITADA DO MOTOR DE 5 ANOS**

A Sage Appliances fornece uma garantia para este produto para uso doméstico nos territórios especificados de 2 anos para todas as peças do produto e de 5 anos para o motor do produto a partir da data de compra contra avarias provocadas por defeitos na mão-de-obra e nos materiais. Durante este período da garantia,

a Sage Appliances irá reparar, substituir ou reembolsar qualquer produto defeituoso (sob o critério exclusivo da Sage Appliances).

Todos os direitos legais da garantia ao abrigo da legislação nacional aplicável serão respeitados e não serão afetados pela nossa garantia.

Visite [www.sageappliances.com](http://www.sageappliances.com) para consultar os termos e condições completos da garantia, bem como as instruções sobre como efetuar uma reclamação.

*the Nutri Juicer® Cold Plus*



PL SZYBKI PRZEWODNIK

**Sage®**



## Spis treści

- 2 Ważne zalecenia dotyczące bezpieczeństwa
- 5 Opis Twojego nowego urządzenia
- 6 Montaż Twojego nowego urządzenia
- 7 Obsługa Twojego nowego urządzenia
- 9 Konserwacja i czyszczenie
- 10 Rozwiązywanie problemów

## WAŻNE INFORMACJE DOTYCZĄCE

W Sage® zdajemy sobie sprawę z wagi bezpieczeństwa. Projektujemy i produkujemy urządzenia przede wszystkim z uwagą na Twoje bezpieczeństwo. Prosimy jednak o ostrożność i przestrzeganie podczas użytkowania urządzenia elektrycznego następujących zaleceń dotyczących bezpieczeństwa.

## INSTRUKCJE BEZPIECZEŃSTWA PRZECZYTAJ WSZYSTKIE WSKAZÓWKI PRZED PIERWSZYM UŻYCIEM I ZACHOWAJ JE DO WGLĄDU W PRZYSZŁOŚCI

- Pełny tekst instrukcji dostępny jest na stronach [sageappliances.com](http://sageappliances.com).
- Przed pierwszym użyciem upewnij się, że napięcie w gniazdku sieciowym odpowiada napięciu podanemu na tabliczce znamionowej na spodzie urządzenia.
- Przed pierwszym użyciem urządzenia usuń i w bezpieczny i ekologiczny sposób zutylizuj wszelkie materiały pakunkowe.
- Aby wykluczyć ryzyko uduszenia małych dzieci, usuń opakowanie ochronne wtyczki kabla sieciowego tego urządzenia i w bezpieczny sposób je zutylizuj.
- Urządzenie jest przeznaczone do użytku domowego. Pod żadnym pozorem nie używaj urządzenia do innych celów niż te, do których jest ono przeznaczone. Nie używaj tego urządzenia w poruszających się pojazdach ani na statkach. Nie używaj urządzenia na zewnątrz. W przeciwnym razie może dojść do obrażeń.
- Przed użyciem rozwiń całkowicie kabel zasilania.
- Umieść urządzenie na stabilnej, równej i suchej powierzchni odpornej na działanie wysokiej temperatury, daleko od krawędzi blatu; nie umieszczaj urządzenia w pobliżu źródeł ciepła, takich jak kuchenki, piekarniki lub palniki gazowe.
- Drgania podczas użytkowania mogą spowodować niepożądane przesuwanie się urządzenia.

- Nie przewieszaj kabla zasilającego przez krawędź stołu lub blatu roboczego. Zadbaj o to, aby nie dotykał gorących powierzchni ani się nie zaplątał.
- Przed czyszczeniem, przemieszczeniem lub przechowywaniem zawsze upewnij się, że urządzenie jest wyłączone (przełącznik jest w pozycji OFF – wyłączone), wtyczka kabla zasilającego jest odłączona z gniazdka i że urządzenie jest ostygnięte.
- Za każdym razem, gdy nie będziesz korzystać z urządzenia, wyłącz je przez obrót przełącznika na pozycję OFF (wyłączone) i odłącz kabel zasilający z gniazdka sieciowego.
- Nie używaj urządzenia, jeśli kabel zasilający, wtyczka lub samo urządzenie są w jakikolwiek sposób uszkodzone. Naprawy i konserwację wykraczającą poza zwykłe czyszczenie należy powierzyć najbliższemu autoryzowanemu serwisowi Sage lub znaleźć pomoc na [sageappliances.com](http://sageappliances.com).
- Jakąkolwiek konserwację wykraczającą poza zwykłe czyszczenie należy powierzyć autoryzowanemu serwisowi Sage®.
- Dzieciom nie wolno bawić się urządzeniem.
- Czyszczenia nie mogą dokonywać dzieci poniżej 8 roku życia oraz dzieci, nad którymi nie jest sprawowany nadzór.
- Przechowuj urządzenie i jego kabel w miejscu niedostępnym dla dzieci poniżej 8 roku życia.
- Zaleca się zainstalowanie ochronnika przepięciowego (standardowy włącznik w gniazdku) w celu zagwarantowania zwiększonej ochrony podczas użytkowania urządzenia. Zaleca się, aby w obwodzie elektrycznym, w którym urządzenie będzie użytkowane, zainstalowany był ochronnik przepięciowy (z nominalnym prądem szczytkowym max. 30 mA). Zwróć się do swego elektryka o specjalistyczną pomoc.
- Przed podłączeniem urządzenia do gniazdka elektrycznego i jego włączeniem, upewnij się, że jest kompletnie i prawidłowo zmontowane. Urządzenie się nie włączy, jeśli nie zostało prawidłowo złożone.
- Nie używaj urządzenia na ociekaczu zlewu.
- Zachowaj ostrożność podczas używania urządzenia – nie zbliżaj rąk, palców, włosów, odzieży, tyłek ani innych przyborów kuchennych do ruchomych lub obracających się części.
- Urządzenie jest przeznaczone do obróbki artykułów spożywczych i/lub napojów. Nie używaj urządzenia do innych celów niż te, do których jest ono przeznaczone.
- Aby zapobiec ewentualnemu zagrożeniu związanemu z samowolnym uruchomieniem urządzenia w wyniku nieumyślnego zresetowania bezpiecznika chroniącego przed przeciążeniem, nie podłączaj do urządzenia zewnętrznych urządzeń włączających (np. timerów) ani nie podłączaj go do obwodu, który mógłby urządzenie regularnie włączać i wyłączać.
- Dokładnie przeczytaj wszystkie instrukcje przed rozpoczęciem obsługi urządzenia i zachowaj je w bezpiecznym miejscu, by móc

- z nich skorzystać w przyszłości.
- Z urządzenia mogą korzystać osoby o obniżonych zdolnościach fizycznych, percepcyjnych i umysłowych lub niewielkim doświadczeniu i wiedzy, o ile jest nad nimi sprawowany nadzór lub zostały one pouczone o korzystaniu z urządzenia w bezpieczny sposób i zdają sobie sprawę z ewentualnego niebezpieczeństwa.
- Z tego urządzenia nie mogą korzystać dzieci.
- Nie pozostawiaj włączonego urządzenia bez nadzoru.
- Do przeciskania produktów przez otwór wyspowy pod żadnym pozorem nie używaj palców, rąk, łyżki kuchennej lub innych przyborów kuchennych. Zawsze korzystaj z dostarczonego popychacza. Nie wkładaj rąk ani palców do otworu wyspowego, gdy jest założony na korpus.
- Przed włożeniem owoców do urządzenia zawsze usuwaj z nich pestki/nasiona.
- Nie używaj urządzenia bez założonego pojemnika na miąższ i pojemnika na sok.
- Przed zwolnieniem ramienia z blokadą bezpieczeństwa i/lub przed przemieszczeniem urządzenia, jego demontażem, czyszczeniem i przechowywaniem lub jeśli nie będziesz już korzystać z urządzenia, upewnij się, że nierdzewne sitko i silnik zupełnie się zatrzymały.
- W przypadku spryskania urządzenia

płynem lub rozlania płynu na urządzenie, wokół niego lub pod nim, należy niezwłocznie usunąć płyn przed kolejnym włączeniem urządzenia.

- Zachowaj szczególną ostrożność podczas manipulacji sitkiem nierdzewnym, ponieważ małe ząbki w situ są bardzo ostre. Przy niewłaściwej obsłudze istnieje ryzyko obrażeń.
- Owoce cytrusowe należy obrać.
- Nie używaj urządzenia, jeśli sitko lub pokrywka są uszkodzone.
- Przed włączeniem urządzenia zawsze upewnij się, że pokrywa jest dobrze założona. W żadnym przypadku nie podnoś ramienia z blokadą podczas pracy urządzenia.



Ten symbol umieszczony na produktach lub w dokumentacji przewodniej oznacza, że zużyte urządzenia elektryczne lub elektroniczne nie mogą być wyrzucane wraz ze zwykłym odpadem komunalnym. Aby je prawidłowo zutylizować, odnowić lub poddać recyklingowi, przekaz te wyroby do właściwych punktów zbiórki odpadów. Szczegółowych informacji udzieli najbliższy lokalny urząd lub najbliższy punkt zbiórki odpadów.



Aby uniknąć porażenia prądem elektrycznym, nie wolno zanurzać przewodu zasilającego, wtyczki przewodu zasilającego lub korpusu urządzenia w wodzie lub innej cieczy.

## ZACHOWAJ NINIEJSZĄ INSTRUKCJĘ



## Opis Twojego nowego urządzenia



- A. **Popychacz**  
(nie można myć w zmywarce)
- B. **Ramię z blokadą bezpieczeństwa**  
Automatycznie przerwie działanie silnika, jeśli pokrywa sokowirówki nie jest prawidłowo zablokowana przez ramię.
- C. **Pokrywa sokowirówki**  
(można myć w zmywarce)
- D. **Nierdzewne sitko**  
(można myć w zmywarce)
- E. **Pojemnik na miąższ**  
(można myć w zmywarce)
- F. **Uchwyt sitka**  
(można myć w zmywarce)
- G. **Pokrętko**
- H. **Kontrolka ochrony przed przeciążeniem**
- I. **2-litrowy pojemnik na sok z pokrywą i wbudowanym separatorem piany**  
(można myć w zmywarce)
- J. **Dzióbek**  
Można założyć na podajnik soku i wyciskać sok prosto do szklanki (można myć w zmywarce)



### Informacje techniczne

220-240 V~ 50/60 Hz 1200-1300 W  
Produkt jest zgodny z wymogami UE.



# Montaż Twojego nowego urządzenia

## Przed pierwszym użyciem

Przed pierwszym użyciem usuń z sokowirówki materiał pakunkowy i wszystkie naklejki reklamowe/etykiety. Zutyliźnij je w bezpieczny sposób.

Sprawdź, czy przewód sieciowy jest odłączony z gniazdka sieciowego.

Uchwyt sitka, sitko, pokrywę sokowirówki, popychacz, pojemnik na miąższ i pojemnik na sok z pokrywą umyj w ciepłej wodzie z dodatkiem detergentu. Oplucz je i dokładnie wysusz.

1. Ustaw sokowirówkę na równej, suchej powierzchni, np. na blacie roboczym. Upewnij się, że sokowirówka jest wyłączona (przełącznik obrotowy jest w pozycji OFF – wyłączono), a kabel zasilający odłączony z gniazdka.
2. Na korpus silnika nałóż uchwyt sitka.



3. Wyrównaj strzałki w dolnej części nierdzynowego sitka ze strzałkami na wale silnika i dociśnij sitko do wału, aż usłyszysz kliknięcie, aby bezpiecznie przymocować sitko do korpusie silnika.

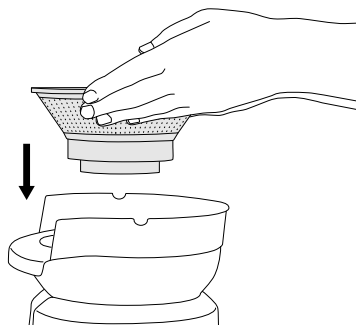

4. Nałóż pokrywę na uchwyt sitka tak, aby otwór wyspowy znajdował się nad sitkiem nierdzynnym.

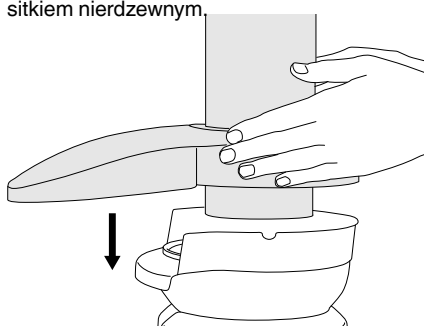

5. Ramię z blokadą bezpieczeństwa włóż do wgłębień umieszczonych po obu stronach pokrywy.

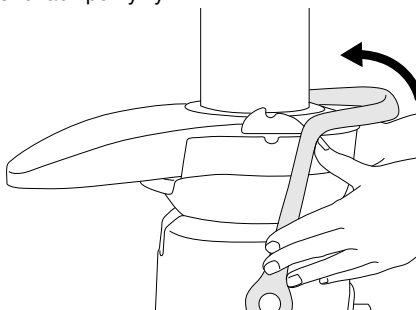

6. Ramię powinno teraz być stabilnie umocowane w pozycji pionowej na pokrywie sokowirówki.

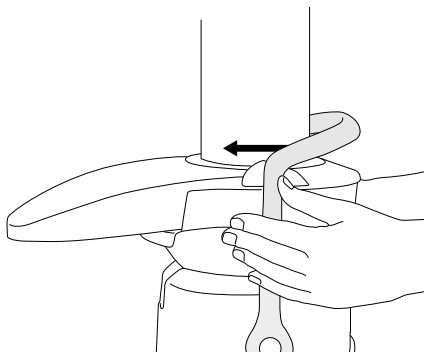



7. Wsuń popychacz do otworu wyspowego – wgłębienie na popychaczu należy wyrównać z niewielką wypustką wewnątrz otworu wyspowego.

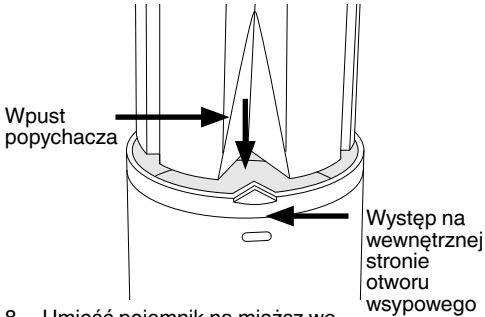

8. Umieść pojemnik na miąższ we właściwym miejscu, odchylając dno pojemnika w kierunku od silnika i wsuwając górną część pojemnika na dolną część pokrywki. Następnie dosuń dno pojemnika na miąższ do korpusu sokowirówki i sprawdź, czy jest on dobrze zamocowany.
9. Na pojemnik na sok załóż pokrywkę i umieść go pod dzióbkiem.

### Pojemnik na sok

Sok z sokowirówki można przechowywać przez 3 dni w lodówce, postępując według następujących kroków.

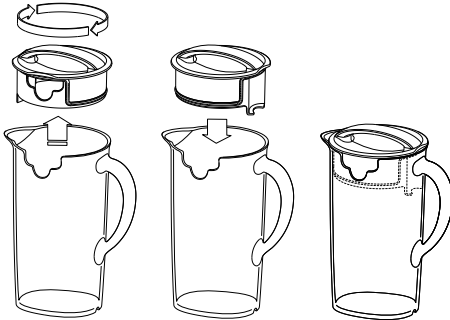

1. Podnieś pokrywkę i obróć ją o 180°.
2. Nałóż z powrotem na pojemnik, upewnij się, że jest zablokowana.
3. Sok przechowuj w lodówce.



### UWAGA

Czas przechowywania zależy jednak od przetwarzanych produktów, świeżości owoców przed wyciskaniem itd. Sok należy przechowywać w temperaturze 2–4°C.



## Obsługa Twojego nowego urządzenia

1. Umyj owoce lub warzywa, których chcesz użyć. Większości owoców lub warzyw, np. jabłek, marchwi lub ogórków nie trzeba kroić lub przycinać do potrzebnych rozmiarów, ponieważ takie produkty zmieszczą się w otworze wyspowym. Przed przetworzeniem takich warzyw jak buraki, marchew itp. upewnij się, że są oczyszczone z ziemi, dobrze umyte i że usunięto ich zielone części.
2. Podłącz przewód zasilania do gniazdka 220 - 240 V.



### WAŻNE

Nie wkładaj składników do otworu wyspowego przed osiągnięciem przez urządzenie wybranej prędkości.

3. **Włączenie sokowirówki**  
Przez obrót przełącznika w lewo lub prawo wybierz pożądaną prędkość. Przez obrót przełącznika na pozycję „LOW” wybierz niską prędkość, która jest przeznaczona do wyciskania soków z miękkich owoców i warzyw. Przez obrót przełącznika na pozycję „HIGH” wybierz wysoką prędkość, która jest przeznaczona do twardych owoców i warzyw. Wybierz prędkość według tabeli prędkości na następnej stronie, aby uzyskać maksymalną wydajność. Niższa prędkość, choć nie zapewni maksymalnej wydajności z niektórych produktów, umożliwi wyciskanie soku przy znacznie niższym poziomie hałasu.
4. Do otworu wyspowego włączonej sokowirówki włóż owoce lub warzywa i przy pomocy popychacza wolno wciskaj je w dół. Wolne dociskanie umożliwia uzyskanie maksymalnej ilości soku.
5. **Pełny pojemnik na sok**  
Można wycisnąć sok do czasu, gdy pojemnik na sok zapełni się po znacznik maximum.
6. **Ciągłe wyciskanie**  
Kiedy pojemnik na sok się napełni, przerwij działanie sokowirówki przez obrót przełącznika na pozycję OFF (wyłączone), ostrożnie wyjmij pojemnik na sok i opróżnij go. Włóż z powrotem pod podajnik soku i kontynuuj wyciskanie. Aby wyjąć pojemnik na sok, nie trzeba demontować sokowirówki. Gdy pojemnik na miąższ jest niemal pełen, obróć przełącznik na pozycję OFF (wyłączone), wyjmij go i opróżnij. Włóż pojemnik na miąższ z powrotem i kontynuuj wyciskanie przez wybór prędkości.

## TABELA PRĘDKOŚCI

TYP PRODUKTU	PRĘDKOŚĆ
JABŁKA	HIGH
MŁODY SZPINAK	HIGH
BURAK CÍWIKŁOWY	HIGH
PAPRYKA	HIGH
JAGODY	HIGH
Brokuły	HIGH
KAPUSTA	HIGH
MARCHEW	HIGH
Seler	HIGH
Owoce cytrusowe (obrane)	LOW
Ogórek	HIGH
Imbir	HIGH
Winogrona (bez pestek)	LOW
Melon miódowy (obrane)	HIGH
Jarmuż	HIGH
Kiwi (obrane)	LOW
Mango (obrane, bez pestki)	HIGH
Mięta	HIGH
Brzoskwinia (bez pestki)	HIGH
Gruszki	HIGH
Ananas (obrane)	HIGH
RABARBAR	HIGH
Dynia	HIGH
Truskawki	HIGH
Pomidory	HIGH
Arbuz (obrane)	LOW
CUKINIA	HIGH

### UWAGA

- Nie dopuść, aby pojemnik na miąższ się przepełnił, ponieważ może to mieć negatywny wpływ na działanie urządzenia.
- Sokowirówka jest wyposażona w specjalne zabezpieczenie, które chroni urządzenie przed przegrzaniem spowodowanym przez nadmierne obciążenie. Jeżeli dojdzie do takiej sytuacji, sokowirówka automatycznie aktywuje zabezpieczenie przed przeciążeniem i wyłącza się. Jeżeli się tak stanie, odłącz sokowirówkę z gniazdka i pozostaw do ostygnięcia przez około 30 minut. Następnie podłącz ją do gniazdka sieciowego i będzie działać.

### UWAGA

W żadnym przypadku nie wciskaj owoców i warzyw przez otwór wyspowy ani nie usuwaj zablokowanych fragmentów owoców i warzyw palcami, ręką lub przyborami kuchennymi. Zawsze korzystaj z dostarczonego popychacza.

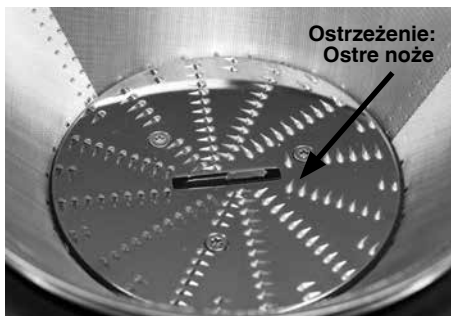

Nierdzewne sitko jest wyposażone w ostre przeznaczony do przecierania owoców i warzyw. Nie dotykaj ostrza podczas pracy z sitkiem.



# Konserwacja i czyszczenie

Upewnij się, że sokowirówka jest wyłączona przez obrót przełącznika na pozycję OFF (wyłączone). Odłącz kabel sieciowy z gniazdka.

## Czyszczenie

1. Zdejmij pojemnika na sok.
2. Zdejmij pojemnik na miąższ.
3. Odbezpiecz ramię, wyjmij uchwyt sitka z sitkiem i przemieść do zlewu.

Natychmiast po każdym użyciu oplucz zdejmowane części (oprócz korpusu silnika) w gorącej wodzie, aby usunąć wilgotny miąższ. Umyj ręcznie w ciepłej wodzie z odrobiną płynu do mycia naczyń oraz przy pomocy miękkiej gąbki.

Aby zapobiec zasychaniu soku lub miąższu na ostrzach, sitku lub częściach plastikowych, oplucz i wymyj akcesoria natychmiast po każdym użyciu.

## Pojemnik na miąższ

Aby zminimalizować konieczność czyszczenia, do pojemnika na miąższ można włożyć biodegradowalny woreczek, do którego wpadać będzie miąższ.

## Korpus silnika

Korpus silnika przetrzyj miękką ściereczką namoczoną w wodzie i wytrzyj do sucha. Oczyszczaj kabel zasilający z ewentualnych pozostałości artykułów spożywczych. Nigdy nie zanurzaj korpusu silnika w wodzie ani innej cieczy.

## Środki czyszczące

Do czyszczenia korpusu silnika ani pojemnika na sok nie używaj szczotek drucianych lub szorujących środków czyszczących, które mogłyby nieodwracalnie uszkodzić powierzchnię. Używaj wyłącznie ciepłej wody z niewielką ilością płynu do mycia naczyń i miękkiej ściereczki.

## Zmywarka do naczyń

Wszystkie elementy zdejmowane (z wyjątkiem podstawy z silnikiem) umyj w ciepłej wodzie z dodatkiem płynu do mycia naczyń. Wszystkie części poza korpusem silnika i popychacza można myć w zmywarce. Mycie w zmywarce

może jednak bezpowrotnie uszkodzić akcesoria ze względu na wystawienie tych części na działanie skoncentrowanych środków czyszczących, gorącej wody i ciśnienia.

Mycie w zmywarce może także uszkodzić niektóre części, dlatego regularnie kontroluj stan tych części; przestań korzystać z sokowirówki, jeśli jakkolwiek część jest uszkodzona.

## Nierdzewne sitko

Aby wyciskanie soku było bardziej efektywne, czyść sitko po każdym użyciu.

Miąższ pozostały na sitku może zatkać małe otwory sitka i zmniejszyć tym samym skuteczność wyciskania. Natychmiast po zakończeniu przygotowania soku zanurz nierdzewne sitko w gorącej wodzie z dodatkiem płynu do mycia naczyń na ok. 10 minut.

Trzymaj sitko pod bieżącą wodą i przy pomocy szczotki (w komplecie) czyść je w kierunku od środka do krawędzi. Szczotką wyczyść także ostrza. Obróć sitko i przy pomocy szczotki wyczyść część zewnętrzną. W razie potrzeby powtórz czynność.

Po wyczyszczeniu spójrz na sitko pod światło, aby sprawdzić, czy drobne otwory nie są zatkane. Jeżeli otwory są wciąż zatkane, zanurz sitko w gorącej wodzie z dodatkiem 10% soku cytrynowego, aby rozpuścić zaschnięte resztki. Następnie wyczyść je szczotką pod bieżącą wodą. Nie zanurzaj sitka w środkach wybielających, chemikaliach, środkach czyszczących lub podobnych substancjach.

Podczas pracy z sitkiem postępuj ostrożnie, może ono łatwo ulec uszkodzeniu. Nie używaj sitka, które jest uszkodzone lub zdeformowane.

Sitko można też myć w zmywarce (w górnym koszu).

W środku sitka znajdują się małe, bardzo ostre noże. Nie dotykaj tych noży, są bardzo ostre.

## Zaschnięte plamy z żywności

Silnie barwiące owoce lub warzywa mogą spowodować zmianę koloru plastikowych części sokowirówki. Aby tak się nie stało, po użyciu należy natychmiast umyć wszystkie wyjmowane części.

Jeżeli jednak już do tego doszło, można zanurzyć plastikowe części w wodzie z 10% soku cytrynowego lub wyczyścić je delikatnym detergentem.



## Rozwiązywanie problemów

---

**Po włączeniu urządzenia nie działa.**

- Nie ustawiono ramienia z blokadą bezpieczeństwa w pozycji pionowej tak, aby było zabezpieczone we wpustach z obu stronach pokryw sokuwírówki. Upewnij się, że pokrywa jest poprawnie osadzona, a ramię jest zamocowane we wpustach po obu stronach.
- Zadziałał bezpiecznik przeciążeniowy silnika (patrz poniżej).

---

**Przegrzanie z powodu nadmiernego obciążenia.**

- Sokuwírówka jest wyposażona w bezpiecznik chroniący przed przeciążeniem, aby zabezpieczyć silnik przed uszkodzeniem z powodu nadmiernego lub ciągłego obciążenia. Jeżeli silnik nagle się zatrzyma, obróć przełącznik na pozycję OFF (wyłączono) i odłącz przewód zasilający z gniazdka. Pozostaw sokuwírówkę na 30 minut do ostygnięcia. UWAGA: Sokuwírówka MUSI być odłączona od sieci, aby mogła ostygnąć i zresetować się.
- Pomimo zabezpieczenia przed przegrzaniem, w celu ochrony silnika zaleca się przetwarzanie produktów w mniejszych partiach i zachowanie ostrożności przy dociskaniu.

---

**W nierdzewnym sitku gromadzi się zbyt duża ilość miąższu.**

- Przerwij proces wyciskania, zdejmij pokrywę sokuwírówki, usuń miąższ. Ponownie załóż pokrywę i kontynuuj wyciskanie. Spróbuj wymieniać owoce i warzywa (miękkie i twarde).

---

**Miąższ jest zbyt wilgotny i powstaje zbyt mało soku.**

- Im czystsze jest sitko, tym lepsze będą efekty wyciskania soku i tym bardziej suchy będzie miąższ. Po każdym użyciu należy wyczyścić sokuwírówkę. Wyjmij sitko i wyczyść jego ścianki przy pomocy szczotki. Wypłucz sitko pod bieżącą gorącą wodą. Jeżeli drobne otwory są wciąż zatkane, zanurz sitko w gorącej wodzie z dodatkiem 10% soku cytrynowego, aby rozpuścić zaschnięte resztki lub umyj je w zmywarce (w górnym koszu). Pozwoli to usunąć zgromadzony miąższ (z owoców lub warzyw), który uniemożliwia przepływ soku.

---

**Sok wypływa przez połączenie między krawędzią sokuwírówki i jej pokrywą.**

- Spróbuj ustawić mniejszą prędkość (jeśli to możliwe) i wolniej dociskać popychacz.

---

**Sok rozpryskuje się wokół końcówki.**

- Wybrano zbyt dużą prędkość: wybierz mniejszą prędkość (o ile to możliwe) i powoli wciskaj produkty przez otwór wyspowy.
-

---

**Wydaje się, że silnik zmniejsza prędkość podczas wyciskania i kontrolka LED ochrony przed przeciążeniem mruga.**

- Mokry miąższ może gromadzić się pod pokrywą, co może powodować spowolnienie, a nawet zatrzymanie silnika, jeżeli sokowirówka jest mocno obciążana bez czyszczenia. Jeżeli tak się stanie, rozłóż ją i postępuj zgodnie z instrukcją w części „Konserwacja i czyszczenie”, aby wyczyścić w szczególności uchwyt sitka, sitko i pokrywę. Może to być spowodowane zbyt dużą siłą dociskania. W takim przypadku użyj mniejszej siły na popychacz.
- Sokowirówka zatrzyma się automatycznie, jeżeli przetwarzana jest zbyt duża ilość owoców lub warzyw naraz lub jeżeli kawałki są zbyt duże. Produkty należy miksować w mniejszych porcjach. Aby kontynuować wyciskanie soku, ustaw przełącznik w pozycji OFF a następnie wybierz prędkość.
- Włącz sokowirówkę przed włożeniem produktów do otworu wysypowego. Jeżeli włożysz produkty przed osiągnięciem żądanej prędkości, może się zdarzyć, że silnik zatrzyma się lub ulegnie przeciążeniu. Naciskaj na popychacz z małą lub średnią siłą. Mniejsza siła zwiększa ilość uzyskanego soku.
- Twarde owoce i warzywa mogą nadmiernie obciążyć silnik, jeżeli są wyciskane ze zbyt małą prędkością. Postępuj zgodnie z instrukcją w tabelach prędkość w poprzedniej części instrukcji.

---

**Kontrolka LED ochrony przed przeciążeniem mruga podczas działania sokowirówki.**

- Oznacza to, że prędkość silnika spadła poniżej wartości efektywnej. Może to być spowodowane zbyt dużą siłą nacisku na popychacz albo zbyt dużą ilością miąższu w pokrywie lub pojemniku. Zmniejsz siłę nacisku na popychacz, lub też regularnie czyść pokrywę i pojemnik na miąższ, aby zapobiec takiej sytuacji.

---

**Świeci kontrolka LED ochrony przed przeciążeniem.**

- Oznacza to, że zadziałała ochrona przed przeciążeniem. Aby zresetować urządzenie, obróć przełącznik na pozycję OFF (wyłączone), odłącz urządzenie od sieci i pozostaw silnik do ostygnięcia na około 25–30 minut. Następnie ponownie podłącz do sieci.
- 

**Jeśli któryś z powyższych problemów nie został rozwiązany lub jeśli masz inny problem, przestać korzystać z urządzenia i zwróć się do autoryzowanego centrum serwisowego marki Sage®.**



## Gwarancja

### **OGRANICZONA GWARANCJA NA 2 LATA**

Firma Sage Appliances obejmuje niniejszy produkt gwarancją na wady produkcyjne i materiałowe pod warunkiem korzystania z niego w warunkach domowych. Gwarancja obowiązuje w ciągu dwóch lat od zakupu i w określonych regionach. W czasie okresu gwarancji firma Sage Appliances naprawi lub wymieni wadliwe produkty lub zwróci ich koszt (decyzja należy wyłącznie do firmy Sage Appliances).

Będą przestrzegane wszelkie prawa dotyczące gwarancji zawarte w prawodawstwie danego kraju, a niniejsza gwarancja nie ma na nie wpływu. Pełne warunki gwarancji oraz instrukcje dotyczące składania reklamacji można znaleźć w witrynie [www.sageappliances.com](http://www.sageappliances.com)



## Notes / Uwaga

GBR

BRG Appliances Limited  
Unit 3.2, Power Road Studios,  
114 Power Road, London, W4 5PY  
Freephone (UK Landline): 0808 178 1650  
Mobile Calls (National Rate): 0333 0142 970

DEU

AUT

Sage Appliances GmbH  
Campus Fichtenhain 48, 47807 Krefeld,  
Deutschland  
Deutschland: 0800 505 3104  
Österreich: 0800 80 2551

FRA

Sage Appliances France SAS  
Siège social: 66 avenue des Champs  
Elysées – 75008 Paris  
879 449 866 RCS Paris  
France: 0800 903 235

IRE

Ireland  
1800 932 369

NLD

Netherlands  
0800 020 1741

ITA

Italy  
800 909 773

ESP

Spain  
0900 838 534

PTR

Portugal  
0800 180 243

POL

Poland  
00800 121 8713

BEL

Belgium  
0800 54 155

CHE

Switzerland  
0800 009 933

LUX

Luxembourg  
0800 880 72

DNK

Denmark  
080 820 827

SWE

Sweden  
0200 123 797

FIN

Finland  
0800 412 143

NOR

Norway  
80 024 976

# Sage®

[www.sageappliances.com](http://www.sageappliances.com)

Registered in England & Wales No. 8223512  
Registered in Germany No. HRB 81309 (AG Düsseldorf)  
Registered in France No. 879 449 866 RCS

EN Due to continued product improvement, the products illustrated or photographed in this document may vary slightly from the actual product.

DE Aufgrund unserer kontinuierlichen Produktverbesserungen kann die hier gezeigte Abbildung geringfügig vom tatsächlichen Produkt abweichen.

FR En raison de leur amélioration continue, les produits représentés ou photographiés dans le présent document peuvent différer légèrement du produit réel.

NL Vanwege voortdurende productverbeteringen, kunnen de afgebeelde producten in dit document licht afwijken van het eigenlijke product.

IT A causa del continuo miglioramento dei prodotti, il prodotto descritto o illustrato in questo documento può variare leggermente rispetto al prodotto reale.

ES Perfeccionamos nuestros productos continuamente, por lo que el artículo podría diferir ligeramente de la ilustración o la fotografía en este documento.

PT Devido à melhoria contínua dos produtos, os produtos ilustrados ou fotografados neste documento podem variar ligeiramente do produto real.

PL Ze względu na stale przeprowadzane ulepszenia, produkty przedstawione na ilustracjach lub zdjęciach w tym dokumencie mogą różnić się od używanego produktu.

DA På grund af løbende produktudvikling kan de illustrerede eller fotograferede produkter i dette dokument variere en smule fra det faktiske produkt.

SV På grund av kontinuerlig produktförbättring kan produkterna som visas i illustrationerna och fotografierna i detta dokument skilja sig något från den faktiska produkten.

FI Jatkuvan tuotekehittelyn seurauksena kuvituksen tuotteet eivät välttämättä ole täysin samanlaisia kuin varsinaiset tuotteet.

NO På grunn av kontinuerlig produktutvikling kan produktene som er vist eller avfotografert i dette dokumentet, variere noe fra det faktiske produktet.

Copyright BRG Appliances 2021

BJE530/SJE530 UG8 – D21