

the Sage Precision Brewer®



BDC400/SDC400



BDC450/SDC450

EN USER GUIDE

FR GUIDE UTILISATEUR

IT MANUALE UTENTE

PT MANUAL DO UTILIZADOR

DE HANDBUCH

NL HANDLEIDING

ES GUÍA DEL USUARIO

PL INSTRUKCJA OBSŁUGI

Sage®



Contents

2	Sage® Recommends Safety First
7	Components
9	Operation
13	Care & Cleaning
15	Troubleshooting
17	Guarantee

SAGE® RECOMMENDS SAFETY FIRST

At Sage® we are very safety conscious. We design and manufacture consumer products with the safety of you, our valued customer, foremost in mind. In addition we ask that you exercise a degree of care when using any electrical appliance and adhere to the following precautions.

IMPORTANT SAFEGUARDS

READ ALL INSTRUCTIONS BEFORE USE AND SAVE FOR FUTURE REFERENCE

- A downloadable version of this document is also available at sageappliances.com
- Before using for the first time please ensure that your electricity supply is the same as shown on the rating label on the underside of the appliance. If you have any concerns please contact your local electricity company.
- Remove and safely discard any packaging materials before first use.
- To eliminate a choking hazard for young children, safely discard the protective cover fitted to the power plug.
- Always ensure the appliance is properly assembled before use. Follow the instructions provided in this book.
- Keep the appliance clean. Follow the cleaning instructions provided in this book.
- Ensure the supplied mesh basket filter or a paper filter (8 -12 cup, flat base basket style with ~ 3¼" / 8.25cm base) is placed in the coffee basket before using the appliance.
- Do not use the mesh basket filter in conjunction with a paper filter.

- Before starting a brew cycle:
 - Check that the carafe drip stop moves up and down freely.
 - Completely empty the carafe and securely lock the carafe lid in place.
 - Insert and seat the carafe under the drip stop.
 - Ensure the filter basket is empty and properly fit in place.
- During a brew cycle:
 - Do not remove the carafe or remove the filter basket while the unit is in a brew cycle. Failure to follow the above may lead to scalding or serious injury.
- Some surfaces may be hot, use caution when touching or lifting the unit or accessories.
- Use only carafe handle when lifting the carafe.
- The carafe is designed for use with this appliance only. It must never be used on a range top or in a microwave.
- Scalding may occur if the carafe lid or basket is removed during the brewing cycle.
- Always ensure the carafe lid is securely locked in place onto the carafe before pouring.
- Do not use the carafe with a cracked, loose, weakened or damaged handle.
- Do not use the filter basket with a cracked, loose, weakened or damaged handle.
- Do not touch hot surfaces. Use the handle for lifting and carrying the carafe.
- Always wait until the machine has cooled before removing the brew basket.
- Do not set a hot carafe on a wet, cold or heat sensitive surface.
- Always turn the appliance to the off position, switch off at the power outlet and unplug at the power outlet when the appliance is not in use.
- Do not use harsh or abrasive materials when cleaning any part of this appliance such as steel wool or scoring pads.
- The use of attachments not sold or recommended by Sage® may cause fire, electric shock or injuries.
- Always ensure the appliance is turned OFF, unplugged at the power outlet and has been allowed to cool before cleaning, attempting to move or storing.



CAUTION

- Risk of injury. Proper installation/removal of basket is required to reduce the risk of splashing of hot water.

- Proper installation of filter basket, showerhead seal, and showerhead locking ring is required to reduce the risk of splashing of hot water.



CAUTION

- We recommend using cold, filtered water. We do not recommend the use of de-mineralised or distilled water as this may affect the taste of brewed coffee.

IMPORTANT SAFEGUARDS FOR ALL ELECTRICAL APPLIANCES

- The appliance can be used by children aged 8 or older and persons with reduced physical, sensory or mental capabilities or a lack of experience and knowledge, only if they have been given supervision or instruction concerning use of the appliance in a safe way and understand the hazards involved.
- Children should not play with the appliance.
- Cleaning of the appliance should not be carried out by children unless they are 8 years or older and supervised.
- Any maintenance other than cleaning should be performed by an authorised Sage® service centre.
- The appliance and its cord should be kept out of reach of children aged 8 years and younger.
- Do not use the appliance if the power cord, power plug, or appliance becomes damaged in any way. If damaged or maintenance other than cleaning is required, please contact Sage Customer Service or go to sageappliances.com
- Fully unwind the power cord before operating.
- Do not let the cord hang over the edge of a bench or table, touch hot surfaces, or become knotted.
- Do not leave the appliance unattended when in use.
- This appliance is for household use only. Do not use the appliance for anything other than its intended use. Do not use in moving vehicles or boats. Do not use outdoors. Misuse may cause injury.
- It is recommended to regularly inspect the appliance.
- Do not operate the appliance in an enclosed space, or inside a cupboard.

NOTICE TO CUSTOMERS REGARDING MEMORY STORAGE

Please note that in order to better serve our customers, internal memory storage has been imbedded into your appliance. This memory storage consists of a small chip to collect certain information about your appliance including the frequency of use of the appliance and the manner in which your appliance is being used. In the event your appliance is returned for service, the information collected from the chip enables us to quickly and efficiently service your appliance.

The information collected also serves as a valuable resource in developing future appliances to better serve the needs of our consumers. The chip does not collect any information regarding the individuals who use the product or the household where the product is used. If you have any questions regarding the memory storage chip please contact us at privacy@sageappliances.com

SHORT CORD INSTRUCTIONS

- Your Sage® appliance is fitted with a short power cord to reduce the risk of personal injury or property damage resulting from pulling, tripping or becoming entangled with a longer cord. Longer detachable power cords or extension cords are available and may be used if care is exercised.
- If an extension cord is used,
 - (1) the marked electrical rating of the cord set or extension cord should be at least as great as the electrical rating of the appliance,
 - (2) the cord should be arranged so that it will not drape over the counter-top or table where it can be pulled on by children or tripped over unintentionally and
 - (3) the extension cord must include a 3-prong grounding plug.
- The installation of a residual current safety switch is recommended to provide additional safety when using all electrical appliances. Safety switches with a rated operating current not more than 30mA are recommended. Consult an electrician for professional advice.



NOTE

This appliance has a three wire grounded plug. To reduce the risk of electric shock, this plug will fit in a polarised outlet only one way. If the plug does not fit properly into the outlet, contact a qualified electrician.

Do not use an adapter or modify the plug in any way. Do not connect the appliance to an external switch or device (such as a timer, monitor or remote circuit) that can be switched on and off.



The symbol shown indicates that this appliance should not be disposed of in normal household waste.

It should be taken to a local authority waste collection centre designated for this purpose or to a dealer providing this service. For more information, please contact your local council office.



To protect against electric shock, do not immerse the power plug, cord or appliance in water or any liquid.

FOR HOUSEHOLD USE ONLY SAVE THESE INSTRUCTIONS



Components

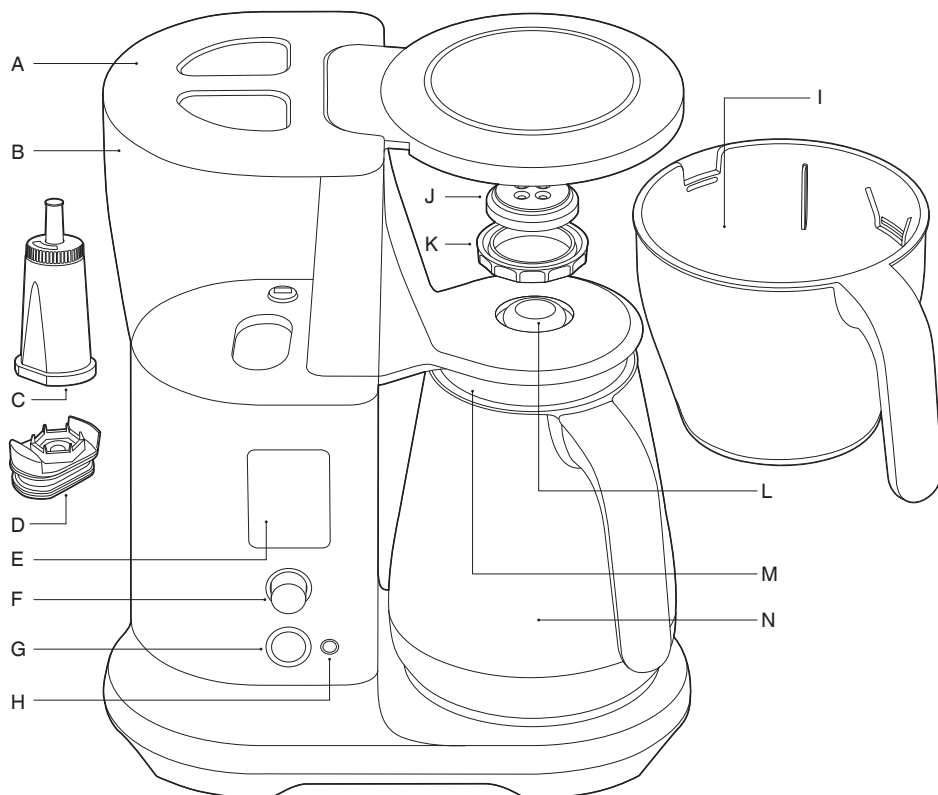

- | | |
|--------------------------|----------------------|
| A. Tank lid | H. AUTO START button |
| B. Water tank | I. Brew basket |
| C. Water filter | J. Showerhead |
| D. Water filter adapter | K. Showerhead ring |
| E. LCD display | L. Drip stop lever |
| F. SELECT dial | M. Carafe lid |
| G. START / CANCEL button | N. Carafe |



Rating Information SDC450
220-240V ~50-60Hz 1550-1760W

A

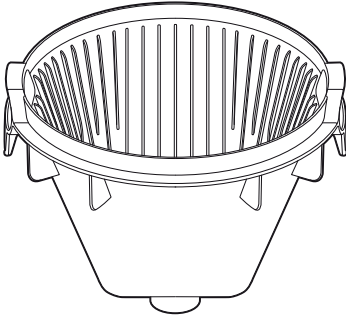

C



D

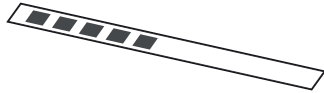

B

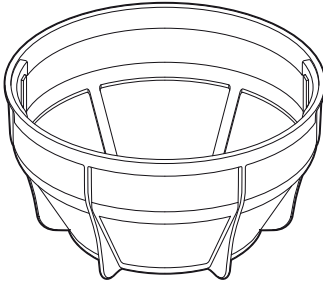

E

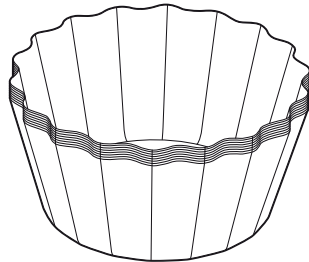

ACCESSORIES

A. Cone filter basket insert

B. Mesh basket filter

C. Sage® coffee measuring scoop

D. Water hardness test strip
(see page 8 for directions)

E. Flat bottom basket filter paper pack
(10 pieces)



Rating Information SDC400
220-240V ~50-60Hz 1550-1850W



Operation

WATER HARDNESS SETTING & FLUSHING

1. Ensure that the empty coffee basket and empty carafe (with lid attached) are inserted into the machine.
2. Fill the water tank with fresh cold water to the MAX mark on the water tank. Plug into power outlet.
3. When first turned on, the machine will show 'SEt HArdnESS' on LCD, asking you water hardness level. Press SELECT dial once. Dip the water hardness test strip into the filled water tank for 1 second. Remove and wait 1 minute to reveal the result.
4. Rotate SELECT dial until the corresponding test result is shown on the screen. Press to set.

Hd 0 → Hd 5

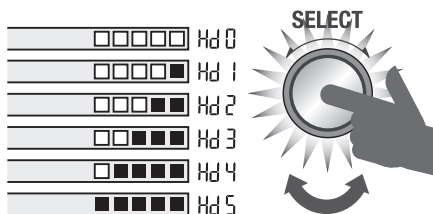

5. Install the water filter into the water tank before continuing to the flush cycle.
6. The machine will show 'FLUSH Unit' on LCD. Press SELECT dial to commence flush cycle. The machine will dispense all the water from the tank, through the system and into the empty carafe. After flushing, empty the basket and carafe.

INSTALLING THE WATER FILTER

This product is designed to be used with a water filter installed in the water tank. Not doing so will affect the internal components and performance of the appliance.

The filter cartridges should be replaced regularly; when indicated on the LCD screen.



NOTE

All water tank levels will be incorrect if the machine is used without the water filter correctly installed.

1. Remove the water filter and water filter adapter from the packaging.
2. Soak the filter in cold water for 5 minutes.

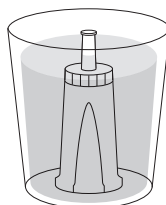

3. Attach water filter to adapter.

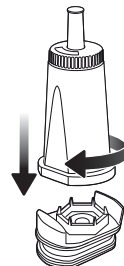

4. Insert the assembled water filter and adapter into the water tank.

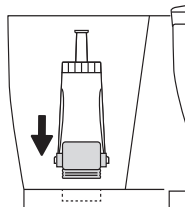

5. Fill the water tank with cold water to the indicated MAX marking.

BREWING A CARAFE

1. Select the correct basket and filter to suit the amount of coffee being brewed.

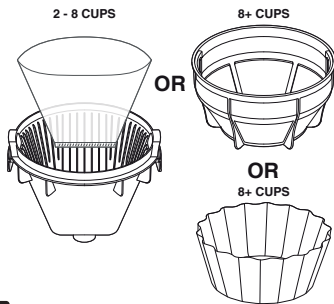

CAUTION

Filling the basket without a mesh basket filter or filter paper may cause the basket to overflow during the brewing cycle.

2. Fill the water tank with fresh cold water up to the MAX marking on the water tank.

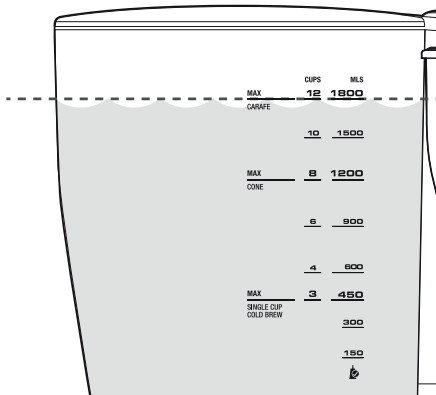

NOTE

This machine will brew all the water in the tank. Ensure the tank is not filled past the indicated MAX marking.

3. Grind enough coffee beans for the volume of coffee being brewed. For a full 12 cup carafe, we recommend (108g) of coffee, approximately 13 level Sage® measuring scoops. Roughly 1 scoop for every 150ml.
4. Insert the correct filter paper, cone or flat bottom, or mesh basket, into the brew basket. Add your ground coffee then insert the brew basket into the machine.

NOTE

Never use both mesh basket filter and paper filter at the same time.

5. Lock the carafe lid onto the carafe and insert under the drip stop outlet.

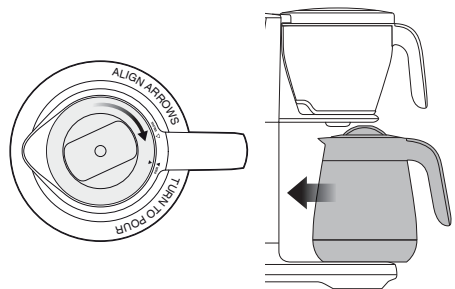

CAUTION

The carafe **MUST** be in place before you brew with the water level higher than the **SINGLE CUP** marking. Otherwise the coffee basket will overflow.

COFFEE/WATER RATIO

We recommend 1 level Sage scoop of coffee grounds per 150ml cup of water. Adjust the amount according to your individual taste. The maximum capacity for pre-ground coffee is 12 level Sage scoops. Exceeding this amount may cause the coffee basket to overflow.

Cups of coffee (150ml cup)	1	2	3	4	5	6	7	8	9	10	11	12
Scoops of coffee grinds	1 (8.25g)	2 (16.5g)	3 (24.75g)	4 (33g)	5 (41.25g)	6 (49.5g)	7 (57.75g)	8 (66g)	9 (74.25g)	10 (82.5g)	11 (90.75g)	12 (99g)
Water amount	150ml	300ml	450ml	600ml	750ml	900ml	1.05L	1.2L	1.35L	1.5L	1.65L	1.8L

**NOTE**

Always ensure your carafe is empty and clean before brewing.

**NOTE**

For the very best tasting coffee we recommend using a brew ratio of 60g of coffee per 1.0 litre of water.

6. Rotate the SELECT dial to the desired mode. Press the START / CANCEL button to commence brewing.
7. When your coffee is ready, the machine will beep 3 times then commence counting up for the TIME SINCE BREW.

**NOTE**

Never fill the water tank once the coffee machine has started a brewing cycle.

BREW MODES

- **FAST:** This mode is to deliver the fastest brewed coffee.
- **GOLD (recommended):** This mode meets the criteria for an optimum brew and the gold cup standard* requirements of ECBC (European Coffee Brewing Center) using the Cone Filter basket and water volumes of 1.0L & 1.2L together with a brew ratio of 60g of coffee to 1.0L of water.
- **STRONG:** This brewing mode delivers a stronger tasting coffee.
- **MY BREW:** Allows you to customise every brew setting.
 - **Bloom Time:** Coffee bloom occurs when hot water hits the ground coffee. This setting allows you to adjust how long the bloom time lasts. We recommend 30-60 seconds.
 - **Bloom Volume:** You can adjust the amount of water used for blooming by changing this

setting. Ideally, this will be around 10% of the brew volume.

- **Brewing Temp:** You can adjust the temperature of the brew water to suit your favourite coffee.
 - **Flow Rate:** You can adjust brewing time to control contact time by adjusting the water delivery speed.
- **POUR OVER:** If you are using the Pour Over Adapter, use this mode. Adapter sold separately.

• **COLD BREW:**

Due to the long duration (typically 4-14 hours) of the brewing process we recommend setting the machine up overnight.

1. Fill the tank with your desired volume of chilled water, ensuring this is below the COLD BREW marking.
2. Remove the basket, and ensure both the cone insert and mesh basket filter are removed. Add a large paper filter and then coffee at 2-3 times of regular ratio (approximately 9 scoops for 450 mls). Reinsert the basket into the machine.
3. Remove the lid from the carafe and re-insert the carafe.
4. Navigate to the COLD BREW setting and press START / CANCEL.

**NOTE**

COLD BREW mode will be disabled if there is more than 450 mls of water in the tank.

SINGLE CUP / SMALLER VOLUMES (LESS THAN 450 MLS)

1. Your Sage® Precision Brewer will recognise when the brewer has less than 450 mls of water and will adjust the brew settings, automatically. Fill your cup with fresh cold water and then pour it into the water tank, ensuring the water level stays below the SINGLE CUP line.

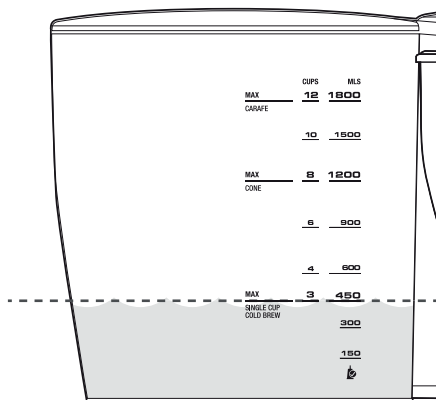



NOTE

DO NOT fill the water tank above the SINGLE CUP marking or the volume of the cup being used. Otherwise it will overflow, as the machine brews until the water tank is empty.

- Place your empty cup underneath the brew basket outlet.

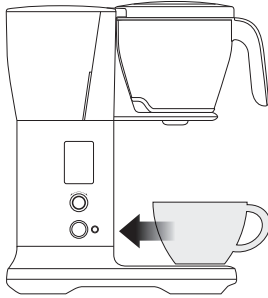

- We recommend using cone filter basket insert for single cups.
- Insert the Cone filter basket into the brew basket. Use the alignment marks as a guide.
- Place a cone shaped paper filter into the cone filter basket.
- Grind the correct amount of whole bean coffee for the amount being brewed.
- Select desired brewing mode.
- Press START / CANCEL to begin brewing.

AUTO START

Allows you to automatically start brewing at preset time.

- Set filter basket type for the amount of coffee being brewed.
- Select your brewing mode.
- Fill the water tank with enough fresh cold water for the amount of coffee being brewed.
- Insert the brew basket with your desired insert or paper filter and add ground coffee.
- Insert the appropriate cup or the carafe with the lid locked in place into the machine.
- Press the AUTO START button.

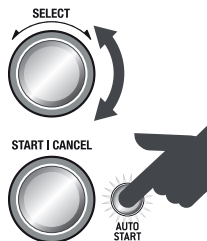

- The machine will prompt you to set the time for Auto Start. Rotate the SELECT dial to adjust Auto Start time, press SELECT dial to set. Auto Start is now set and the machine will enter Auto Start mode, brewing automatically at the set Auto Start time.



NOTE

If the clock hasn't been set, the machine will prompt you to set the clock. Ensure the clock is correct. The clock will reset every time the unit is unplugged.

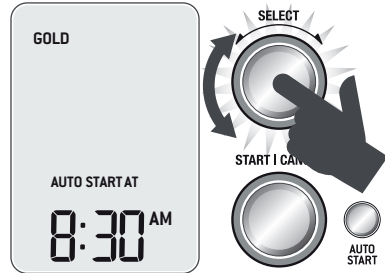

- Pressing START / CANCEL will cancel the set AUTO START time.

SETTINGS

- SET CLOCK:** Set the time displayed on LCD.
- DESCALE:** Clear mineral build up on internal components.
- SOUND:** Sound volume is adjustable and also can be turned off.
- STANDBY:** Adjust time to automatically enter STANDBY mode after a period of no use.
- NEW FILTER:** Update when a new filter is installed in the machine.

CHILD-LOCK

To prevent children from possible danger, child-lock feature is available. Press and hold AUTO START for 3 seconds. LCD will display "CL" when it is locked. Repeat this again or unplug the unit to unlock.

DEGREE INDICATION PREFERENCE

To switch between C° / F°, press the SELECT dial and AUTO START button at the same time. Rotate the SELECT dial to set preference.

KEEP WARM

*Applicable to the Sage® Precision Brewer™ Glass (SDC400) only.

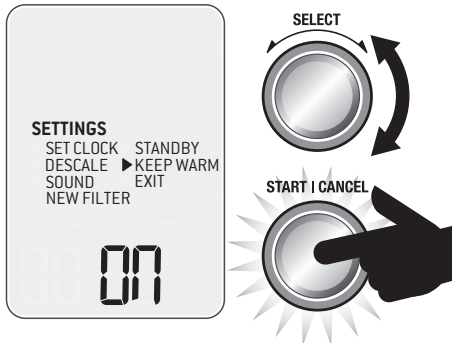

KEEP WARM will be activated automatically for brew volumes above 450 mls.

- KEEP WARM can be switched off by navigating the SETTINGS menu to KEEP WARM then rotate and press SELECT dial to set ON or OFF.
- Keep warm will not engage on cold brew mode or pour over mode.



CAUTION

The bottom of the carafe is hot to touch for several minutes after brewing. Use caution and ensure not to set the carafe on a heat sensitive surface.



CAUTION

Do not place the thermal carafe on the heater plate when KEEP WARM is activated. It will damage the insulation.



WARNING

Do not place pour over kit / box on heater plate when hot.



Care & Cleaning

Always turn the coffee machine off and remove the plug from the power outlet before cleaning.

CLEANING THE COFFEE BASKET AND MESH BASKET FILTER

Remove the coffee basket. Discard any ground coffee and filter paper. The coffee basket and mesh basket filter can be rinsed under running water. Ensure the fine holes of the mesh basket filter are clear. For a deeper clean, wash the coffee basket and mesh basket filter in warm, soapy water with a soft bristled brush.



CAUTION

The coffee basket, mesh basket or paper filter may still be very hot after brewing. Use caution and allow to cool before removing.

CLEANING THE CARAFE

After each use, empty the carafe. Do not let brewed coffee stand overnight as this can cause the carafe to stain. Rinse the carafe and carafe lid under warm running water. For a deeper clean, we recommend regularly washing the carafe in warm, soapy water using a soft bristled brush. Do not use abrasive cleansers, pads or cloths which can scratch the surface. Rinse and dry thoroughly.

CLEANING THE SHOWERHEAD

Simply wipe down the showerhead area periodically. However, if a more thorough clean is required, the Showerhead can be removed by unlocking the Showerhead Ring. Rotate clockwise then remove the Showerhead for cleaning. Once complete, reinstall the Showerhead.

CLEANING THE OUTER HOUSING

The outer housing and LCD screen can be cleaned with a soft, damp cloth. Apply cleaner to the cloth and not the LCD surface. Polish with a soft, dry cloth. Cleaning and drying with dry paper towels or abrasive cloths and cleaners may scratch the surface.

REPLACING THE WATER FILTER

The provided water filter helps prevent scale build-up in and on many of the inner functioning components. Replacing the water filter when indicated on the screen or after 3 months will reduce the need to descale.

REPLACING THE WATER FILTER

1. Remove old water filter and separate the adapter from the filter cartridge. Discard old cartridge.

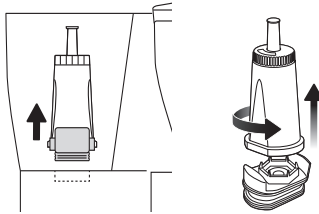

2. Soak the new filter in cold water for 5 minutes.

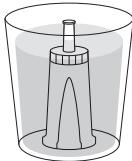

3. Attach water filter to adapter. Insert the assembled water filter and adapter into the water tank.

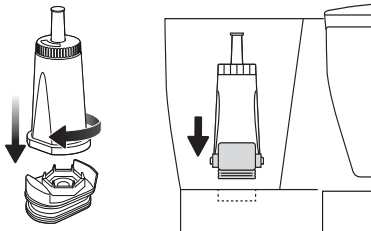

4. Fill the water tank with cold water to the indicated MAX marking.
5. Navigate the SETTINGS menu and set YES to the NEW FILTER.



DESCALING

After regular use, hard water can cause mineral build up in internal components, reducing the brewing flow, brewing temperature, power of the machine, and taste of the coffee.

We recommend to descale regularly. When LCD shows "DESCALE" (flashing), descaling cycle is needed but the cycle can be performed at anytime. Descaler is available on the Sage website.

NOTE

It takes approximately 33 minutes to complete descaling cycle.

1. Empty the water tank and remove the water filter.
2. Prepare a descale solution in accordance with manufacturer's instructions. Pour this solution into the empty water tank, do not exceed MAX marking.
3. Place the basket and the carafe into position under the drip stop outlet. Ensure the carafe is empty and the lid is securely locked.
4. Navigate SETTINGS menu to DESCALE. Press SELECT dial to start the cycle. The time remaining will display on the LCD.
5. When the descaling process is finished, the LCD screen will go back to the main menu. To completely remove residual water in the tank, brew with fresh water twice. Discard the water from the carafe and rinse thoroughly.

NOTE

We recommend to brew through again after descaling to brew out the residue descale solution.

NOTE

You cannot stop the descaling process mid cycle. Force stop by unplugging the cord from the power outlet.

FACTORY RESET

This will reset the machine to the factory settings, including water hardness setting. Hold the START button, the SELECT button, and AUTO START button altogether for 3 seconds. When LCD shows "RES" (flashing), press SELECT button to start. Rotate between YES or NO and press to confirm.



Troubleshooting

PROBLEM	POSSIBLE CAUSE	WHAT TO DO
Coffee too strong or weak	<ul style="list-style-type: none"> Amount of coffee and water is not correct (1 spoon : 150ml cup). 	<ul style="list-style-type: none"> Check correct amount of coffee or water is used.
Coffee leaking from basket when removed	<ul style="list-style-type: none"> The basket drip-stop seal doesn't cover the gap properly due to foreign material. 	<ul style="list-style-type: none"> Check that there is no obstruction in the basket drip-stop seal. Wash out the basket seal by turning the basket upside down, and pressing down and rinsing into the seal to clear any particles obstructing that area.
Coffee overflowing from the basket (CAUTION: If the basket has overflowed remove slowly and with caution)	<ul style="list-style-type: none"> Carafe is not inserted. Amount of coffee and water is not correct (1 spoon : 150ml cup). Grind size is too fine. Too much grinds in the basket. No paper in the basket. Putting paper into mesh basket filter. 	<ul style="list-style-type: none"> If you are brewing with carafe, check that the carafe is inserted. Check that the correct amount of coffee and water is used for the operation. Correct grind size / amount. Use mesh basket filter without paper and other baskets with paper.
'FILL TANK' on LCD screen	<ul style="list-style-type: none"> Water tank is empty or not enough water to brew the selected volume. Sensors may be dirty. 	<ul style="list-style-type: none"> Open the lid and pour the desired amount of cold, preferably filtered water. While the tank is empty wipe the sensor prisms in the tank with a cloth.
Auto Start does not function	<ul style="list-style-type: none"> Auto Start does not repeat after it has been activated. 	<ul style="list-style-type: none"> Re-engage the Auto Start mode for each time that it needs to be used.
Shows 'CLOCK' when Auto Start is pressed	<ul style="list-style-type: none"> Current time should be set before setting Auto Start. 	<ul style="list-style-type: none"> Set the current time before using Auto Start.
Clock does not remember time	<ul style="list-style-type: none"> Clock is cleared every time the unit is unplugged. 	<ul style="list-style-type: none"> Keep the unit plugged in.
Auto Start starts at the wrong time	<ul style="list-style-type: none"> Current time is not correct. 	<ul style="list-style-type: none"> Set the correct current time in the SETTINGS menu.
Carafe overfilling	<ul style="list-style-type: none"> Carafe is not completely empty before brewing. Amount of water is too much. 	<ul style="list-style-type: none"> Check that the carafe is empty before brewing. Check that the MAX line on the water tank is not exceeded. Ensure water runs freely through carafe lid.
LCD shows 'FILL TANK' when there is water in the tank	<ul style="list-style-type: none"> Check that the unit is not in direct sunlight or direct bright lighting. 	<ul style="list-style-type: none"> Move unit away from the light source.

PROBLEM	POSSIBLE CAUSE	WHAT TO DO
Brew doesn't start	<ul style="list-style-type: none"> • There is no water in the water tank. • Each brewing mode has different water amount limits, and it does not brew when the amount is beyond the limit. 	<ul style="list-style-type: none"> • Check that the water tank is filled. • Check the water amount limits for each mode.
Showerhead falls out	<ul style="list-style-type: none"> • The showerhead may loosen and fall out from time to time if not inserted or tightened correctly. 	<ul style="list-style-type: none"> • Please wash the showerhead ring and seal and re-insert.
The mesh filter in the water tank loosens and floats	<ul style="list-style-type: none"> • Mesh filter is not inserted or tightened correctly. 	<ul style="list-style-type: none"> • Call Sage® Consumer Support.
Carafe drip stop stays down	<ul style="list-style-type: none"> • The drip stop is stuck. 	<ul style="list-style-type: none"> • Pull the drip stop back up. • Clean the drip stop for any foreign objects of coffee grinds or stains. • If the problem persists and drip stop does not return to top position please call Sage® Consumer Support.
Unit produces excessive steam while brewing or runs for extended periods with only steam output	<ul style="list-style-type: none"> • Brewing performance is affected by scale accumulated by hard water. • Brewing temperature profile is not properly set. 	<ul style="list-style-type: none"> • Descale the unit. • Call Sage® Consumer Support if problem persists.
'DESCALE' on LCD screen (flashing)	<ul style="list-style-type: none"> • Brewing performance is affected by scale accumulated by hard water. 	<ul style="list-style-type: none"> • Descale the unit by following the instructions under Descaling in the Care & Cleaning section of this manual.
Unit shows "too hot"	<ul style="list-style-type: none"> • Unit has been run too many times back to back and the components are overheated. 	<ul style="list-style-type: none"> • Let unit rest for at least 20mins before starting another cycle.
LCD flashes FILTER	<ul style="list-style-type: none"> • Water filter needs to be replaced. 	<ul style="list-style-type: none"> • Replace water filter following instructions in 'Care and Cleaning' section. Navigate to SETTINGS menu and set YES to NEW FILTER.



Guarantee

2 YEAR LIMITED GUARANTEE

Sage Appliances guarantees this product for domestic use in specified territories for 2 years from the date of purchase against defects caused by faulty workmanship and materials. During this guarantee period Sage Appliances will repair, replace, or refund any defective product (at the sole discretion of Sage Appliances).

All legal warranty rights under applicable national legislation will be respected and will not be impaired by our guarantee. For full terms and conditions on the guarantee, as well as instructions on how to make a claim, please visit www.sageappliances.com.



Note

the Sage Precision Brewer®



DE HANDBUCH

Sage®



Inhalt

- 2 Bei Sage® steht Sicherheit an erster Stelle
- 7 Komponenten
- 9 Bedienung
- 15 Pflege und Reinigung
- 17 Störungsbehebung
- 20 Garantie

BEI SAGE® STEHT SICHERHEIT AN ERSTER STELLE

Wir bei Sage® sind sehr sicherheitsbewusst. Beim Design und der Herstellung unserer Produkte denken wir zuallererst an die Sicherheit unserer Kunden. Wir bitten Sie, bei der Verwendung aller Elektrogeräte angemessene Sorgfalt walten zu lassen und sich an die folgenden Vorsichtsmaßnahmen zu halten.

HINWEISE ZUR SICHERHEIT

BITTE ALLE ANWEISUNGEN VOR GEBRAUCH LESEN UND ZUM SPÄTEREN NACHSCHLAGEN AUFBEWAHREN

- Dieses Dokument ist auch zum Download verfügbar unter sageappliances.com
- Bitte vergewissern Sie sich vor dem ersten Gebrauch, dass die Netzspannung der Angabe auf der Unterseite des Geräts entspricht. Wenden Sie sich im Zweifelsfall an Ihren örtlichen Stromversorger.
- Entfernen und entsorgen Sie vor dem ersten Gebrauch vorsichtig jegliches Verpackungsmaterial.
- Entsorgen Sie die Schutzhülle des Netzsteckers, da diese eine Erstickungsgefahr für Kleinkinder darstellt.
- Vergewissern Sie sich vor dem Gebrauch, dass das Gerät ordnungsgemäß zusammengesetzt wurde. Halten Sie sich an die Anweisungen in dieser Broschüre.
- Halten Sie das Gerät stets sauber. Befolgen Sie die Reinigungsanweisungen in dieser Broschüre.
- Stellen Sie sicher, dass sich der mitgelieferte feine Korbfilter oder ein Papierfilter (Papier-Korbfilter für 8-12 Tassen mit

einem flachen Boden, ca. 8,25 cm Ø) vor Verwendung des Geräts im Filterhalter befindet.

- Verwenden Sie den feinen Korbfilter nicht in Verbindung mit Papierfiltern.
- Vor Beginn eines erneuten Brühvorgangs:
 - Stellen Sie sicher, dass sich der Tropfstopper frei auf und ab bewegen kann.
 - Entleeren Sie die Kanne vollständig und befestigen Sie den Deckel gut an der Kanne.
 - Stellen Sie die Kanne unterhalb des Tropfstopper auf die Maschine.
 - Stellen Sie dabei sicher, dass der Filterhalter leer ist und richtig eingesetzt wurde.
- Während eines Brühvorgangs:
 - Entfernen Sie die Kanne oder den Filterhalter nicht, solange der Brühvorgang läuft. Die Nichtbeachtung der obigen Hinweise kann zu Verbrühungen oder schweren Verletzungen führen.
- Einige Oberflächen können heiß sein. Beim Berühren oder Anheben des Geräts oder Zubehörs ist entsprechende Vorsicht angebracht.
- Verwenden Sie den Kannengriff nur zum Anheben der Kanne.
- Die Kanne ist nur für den Gebrauch mit diesem Gerät bestimmt. Verwenden Sie sie nie auf einem Kochfeld oder in der

Mikrowelle.

- Das Entfernen des Filterhalters oder Kannendeckels während des Brühvorgangs kann zu Verbrühungen führen.



ACHTUNG

- Verletzungsgefahr. Nur bei ordnungsgemäßer Platzierung/ Entfernung des Filterhalters kann das Risiko von Heißwasserspritzern reduziert werden.
- Vergewissern Sie sich stets, dass der Kannendeckel vor dem Ausgießen fest mit der Kanne verbunden ist.
- Verwenden Sie die Kanne nicht, wenn der Griff Risse aufweist, locker sitzt oder anderweitig beschädigt ist.
- Verwenden Sie den Filterhalter nicht, wenn der Griff Risse aufweist, locker sitzt oder anderweitig beschädigt ist.
- Heiße Oberflächen dürfen nicht berührt werden. Verwenden Sie den Griff zum Anheben und Tragen der Kanne.
- Warten Sie stets, bis die Maschine abgekühlt ist, bevor Sie den Filterhalter entfernen.
- Stellen Sie die heiße Kanne nicht auf nasse, kalte oder hitzeempfindliche Oberflächen.
- Schalten Sie das Gerät immer aus („OFF“) und schalten Sie ggf. den Strom an der Steckdose ab, wenn das Gerät nicht in Gebrauch ist.

- Verwenden Sie bei der Reinigung von Teilen dieses Geräts keine aggressiven oder abrasiven Materialien wie Stahlwolle oder Scheuerschwämme.
- Die Verwendung von Zubehörteilen, die nicht von Sage® vertrieben oder empfohlen werden, kann zu Bränden, Stromschlägen oder Verletzungen führen.
- Stellen Sie vor dem Reinigen, Transportieren oder Verstauen sicher, dass das Gerät abgeschaltet („OFF“), vom Stromnetz getrennt und abgekühlt ist.
- Nur bei ordnungsgemäßer Verwendung des Filterhalters, der Brausekopfdichtung und des Brausekopf-Sicherungsrings kann das Risiko von Heißwasserspritzern reduziert werden.



ACHTUNG

- Wir empfehlen die Verwendung von kaltem, gefiltertem Wasser. Entmineralisiertes oder destilliertes Wasser wird nicht empfohlen, da dies den Geschmack des Kaffees beeinträchtigen kann.

HINWEISE ZUR SICHERHEIT FÜR ALLE ELEKTRISCHEN GERÄTE

- Dieses Gerät darf von Kindern ab 8 Jahren und Personen mit eingeschränkten körperlichen, sensorischen oder geistigen

Fähigkeiten oder Personen, denen es an Erfahrung und Kenntnis mangelt, nur unter Beaufsichtigung benutzt werden oder wenn sie in die sichere Handhabung des Geräts eingewiesen wurden und die damit verbundenen Gefahren verstehen.

- Das Gerät ist kein Spielzeug für Kinder.
- Das Gerät darf nur von Kindern mit einem Mindestalter von 8 Jahren und unter Beaufsichtigung gereinigt werden.
- Mit Ausnahme der Reinigung müssen sämtliche Wartungsarbeiten von einer autorisierten Sage® Kundendienststelle durchgeführt werden.
- Das Gerät und das Netzkabel müssen außerhalb der Reichweite von Kindern unter 8 Jahren aufbewahrt werden.
- Benutzen Sie das Gerät nicht, wenn das Stromkabel, der Netzstecker oder das Gerät selbst in irgendeiner Weise beschädigt sind. Im Falle von Beschädigungen oder Wartungsarbeiten, die über die gewöhnliche Reinigung hinausgehen, kontaktieren Sie den Sage Kundendienst oder besuchen Sie sageappliances.com
- Rollen Sie das Kabel vor Inbetriebnahme ganz aus.
- Achten Sie darauf, dass das

Kabel nicht über die Kante einer Arbeitsfläche oder eines Tisches hängt, heiße Oberflächen berührt oder sich verknottet.

- Lassen Sie das Gerät während des Gebrauchs nicht unbeaufsichtigt.
- Dieses Gerät ist nur für den Hausgebrauch bestimmt. Verwenden Sie das Gerät ausschließlich zu seinem Bestimmungszweck. Verwenden Sie das Gerät nicht in fahrenden Fahrzeugen oder Booten. Verwenden Sie das Gerät nicht im Freien. Fehlgebrauch kann zu Verletzungen führen.
- Wir empfehlen, das Gerät regelmäßig auf Schäden zu überprüfen.
- Betreiben Sie das Gerät nicht in einem geschlossenen Bereich oder in einem Schrank.

KUNDENMITTEILUNG BEZÜGLICH DES SPEICHERS

Bitte beachten Sie, dass in Ihrem Gerät ein internes Speichermedium enthalten ist, um die Benutzerfreundlichkeit unserer Produkte zu steigern. Dabei handelt es sich um einen kleinen Chip, der bestimmte Geräteinformationen aufzeichnet, beispielsweise wie häufig und auf welche Art das Gerät verwendet wird. Falls Ihr Gerät

gewartet werden muss, können wir mögliche Problemquellen dank der Informationen auf diesem Chip schnell und effizient beheben. Zudem helfen uns die gesammelten Informationen, unsere Geräte in Zukunft noch besser an die Wünsche und Bedürfnisse unserer Kunden anzupassen. Informationen über die Personen, die ein Gerät verwenden, oder den Haushalt, in dem es sich befindet, werden nicht gesammelt. Falls Sie Fragen zu dem Speicherchip haben, kontaktieren Sie uns bitte unter privacy@sageappliances.com

ANLEITUNG FÜR KURZE NETZKABEL

- Ihr Sage®-Gerät ist mit einem kurzen Netzkabel ausgestattet, um dem Risiko für Körperverletzung oder Sachschäden durch Ziehen, Stolpern oder Verfangen aufgrund eines längeren Kabels vorzubeugen. Längere, abnehmbare Netz- oder Verlängerungskabel sind erhältlich und dürfen verwendet werden, sofern vorsichtig damit umgegangen wird.
- Wird ein Verlängerungskabel verwendet,
 - (1) muss die für das Kabel angegebene Stromspannung mindestens so hoch sein wie jene für das Gerät,
 - (2) darf das Kabel nicht über die Kante der Arbeitsfläche

oder des Tisches hängen, wo Kinder daran ziehen oder man versehentlich darüber stolpern könnte, und

(3) muss das Verlängerungskabel mit einem 3-poligen Erdungsstecker versehen sein.

- Als zusätzliche Schutzmaßnahme bei der Verwendung von Elektrogeräten wird die Installation eines Schutz- oder Sicherheitsschalters empfohlen. Ideal sind Sicherheitsschalter mit einer Nennleistung von maximal 30 mA. Wenden Sie sich an einen Elektriker für fachgerechte Beratung.



HINWEIS

Dieses Gerät verfügt über einen dreiadrigen, geerdeten Stecker. Um das Risiko eines Stromschlags zu verringern, passt dieser Stecker nur in eine Richtung in eine gepolte Steckdose. Wenn der Stecker nicht richtig in die Steckdose passt, wenden Sie sich an einen qualifizierten Elektriker.

Verwenden Sie keinen Adapter und modifizieren Sie den Stecker in keiner Weise. Schließen Sie das Gerät nicht an einen externen Schalter oder eine

externe Vorrichtung (z. B. einen Timer, einen Monitor oder eine Fernsteuerung) an, die ein- und ausgeschaltet werden kann.



Dieses Symbol bedeutet, dass das Gerät nicht mit dem gewöhnlichen Haushaltsmüll entsorgt werden darf. Stattdessen muss es zu einer für diesen Zweck eingerichteten behördlichen Sammelstelle oder zu einem Händler gebracht werden, der Entsorgung anbietet. Weitere Informationen dazu erhalten Sie bei Ihrem Gemeindeamt.



Um sich vor Stromschlägen zu schützen, tauchen Sie den Netzstecker, das Netzkabel oder das Gerät nicht in Wasser oder eine andere Flüssigkeit ein.

NUR FÜR DEN HAUSGEBRAUCH DIESE ANLEITUNG AUFBEWAHREN



Komponenten

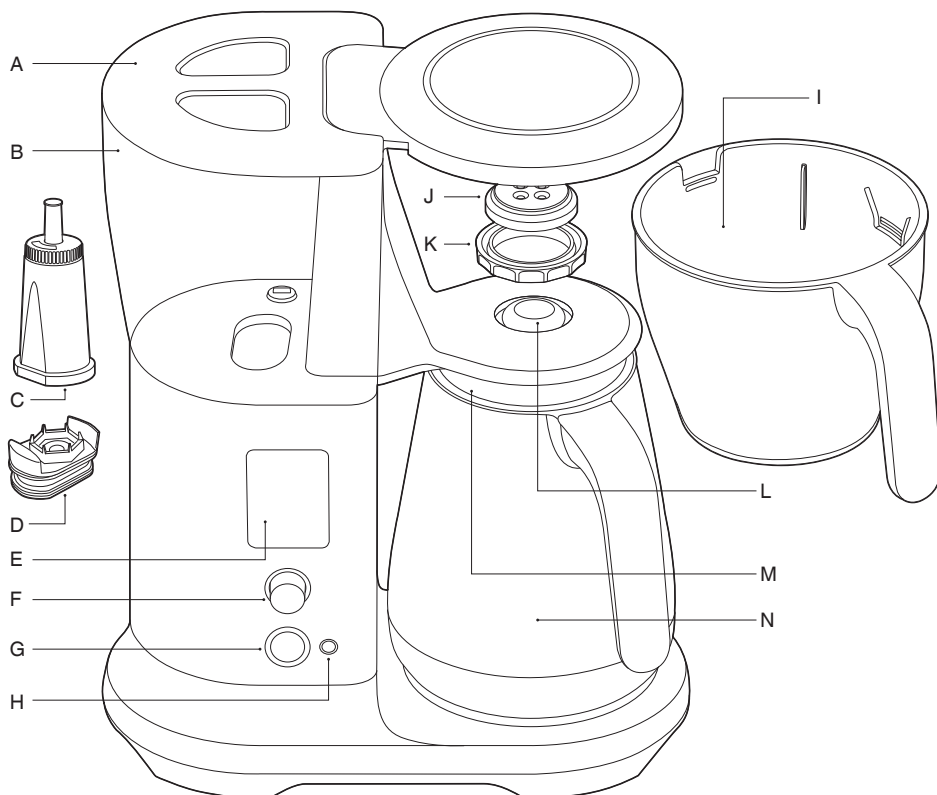

A. Wassertankdeckel
 B. Wassertank
 C. Wasserfilter
 D. Wasserfilter-Adapter
 E. LCD-Display
 F. SELECT-Drehregler
 G. START/CANCEL-Taste
 H. AUTO START-Taste

I. Filterhalter
 J. Brausekopf
 K. Brausekopf-Sicherungsring
 L. Tropfstopper
 M. Kannendeckel
 N. Kanne



LEISTUNGSDATEN SDC450
 220-240 V ~50-60 Hz 1550-1760 W

A

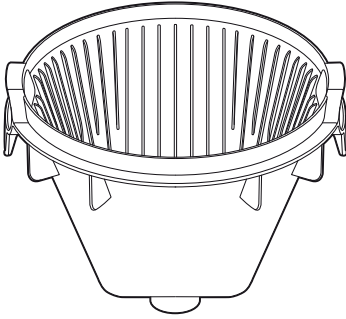

C



D

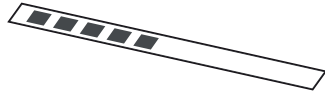

B

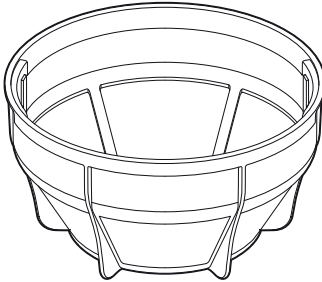

E

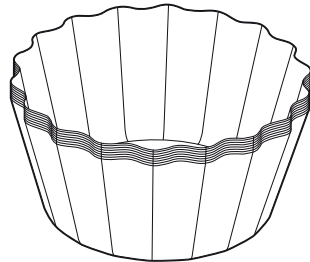

ZUBEHÖR

A. Filtereinsatz

B. Feiner Korbfilter

C. Sage® Kaffeemesslöffel

D. Wasserhärte-Teststreifen

(siehe Seite 22 für Anwendungshinweise)

E. Papier-Korbfilter mit flachem Boden
(10 Stück)



LEISTUNGSDATEN SDC400

220-240 V ~50-60 Hz 1550-1850 W



Bedienung

EINSTELLEN DER WASSERHÄRTE UND SPÜLEN

1. Achten Sie darauf, dass der Filterhalter und die Kanne leer (und mit aufgesetztem Deckel) in die Maschine eingesetzt werden.
2. Füllen Sie den Wassertank mit frischem, kaltem Wasser bis zur MAX-Markierung am Wassertank. Stecken Sie den Stecker in die Steckdose.
3. Nach dem ersten Einschalten zeigt das Gerät auf dem LCD-Bildschirm „SET HARDNESS“ an und fragt Sie nach dem Wasserhärtegrad. Drücken Sie ein Mal auf den SELECT-Drehregler. Tauchen Sie den Wasserhärte-Teststreifen für 1 Sekunde in den gefüllten Wassertank. Entfernen Sie den Teststreifen und lesen Sie das Ergebnis nach 1 Minute Wartezeit ab.
4. Drehen Sie den SELECT-Drehregler, bis das entsprechende Testergebnis auf dem Bildschirm angezeigt wird. Drücken Sie auf den Regler, um die Auswahl zu bestätigen.

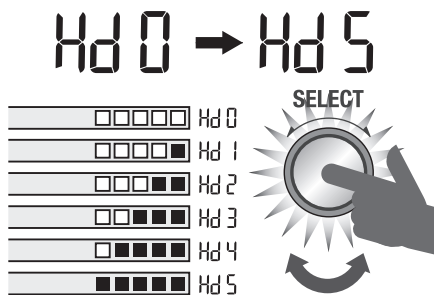

5. Setzen Sie den Wasserfilter in den Wassertank ein, bevor Sie den Spülvorgang starten.
6. Auf dem LCD-Display wird dann „FLUSH UNIT“ aufleuchten. Drücken Sie auf den SELECT-Drehregler, um den Spülvorgang zu starten. Die Maschine pumpt den gesamten Inhalt des Wassertanks durch die Maschine in die leere Kanne. Leeren Sie nach dem Spülvorgang den Filterhalter und die Kanne.

EINSETZEN DES WASSERFILTERS

Dieses Produkt ist für den Einsatz mit einem im Wassertank installierten Wasserfilter konzipiert. Andernfalls werden die internen Komponenten und die Leistung des Geräts beeinträchtigt. Die Filterpatronen sollten regelmäßig ausgetauscht werden, wenn dies auf dem LCD-Display angezeigt wird.



HINWEIS

Die Füllstände des Wassertanks werden nicht korrekt angezeigt, wenn die Maschine ohne ordnungsgemäß installierten Wasserfilter betrieben wird.

1. Nehmen Sie den Wasserfilter und den Wasserfilter-Adapter aus der Verpackung.
2. Weichen Sie den Filter 5 Minuten lang in kaltem Wasser ein.

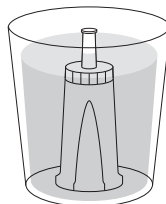

3. Befestigen Sie den Wasserfilter am Adapter.

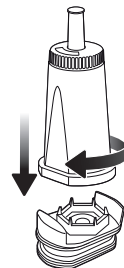

- Setzen Sie den Wasserfilter mit Adapter in den Wassertank ein.

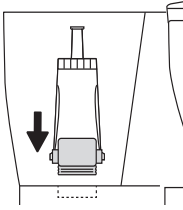

- Befüllen Sie den Wassertank mit frischem, kaltem Wasser bis zur MAX-Markierung.

AUFBRÜHEN EINER KANNE KAFFEE

- Wählen Sie den richtigen Korb und Filter je nach gewünschter Kaffeemenge.

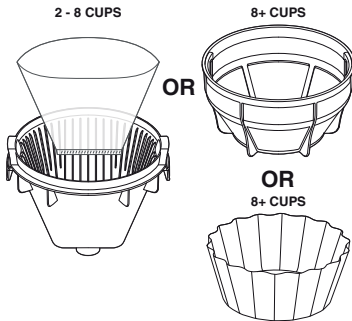

VORSICHT

Das Befüllen des Filterhalters ohne feinen Korbfilter oder Papier-Korbfilter kann dazu führen, dass dieser während des Brühvorgangs überläuft.

- Füllen Sie den Wassertank mit frischem, kaltem Wasser bis zur MAX-Markierung am Wassertank.

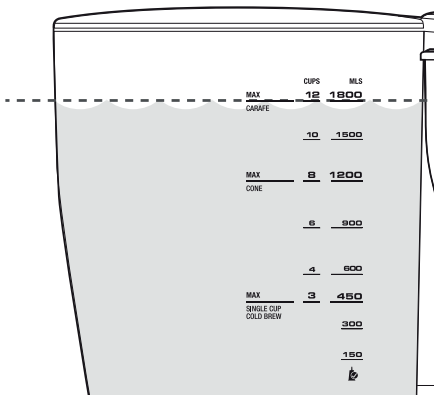

HINWEIS

Diese Maschine verwendet die gesamte Wassertankfüllung für den Brühvorgang. Stellen Sie sicher, dass der Tank nicht über die angegebene MAX-Markierung hinaus befüllt wird.

- Mahlen Sie genügend Kaffeebohnen für das zu brühende Kaffeevolumen. Für eine vollständig gefüllte Kanne mit 12-Tassen-Volumen empfehlen wir 108 g Kaffee. Dies entspricht ca. 13 gestrichenen Sage®-Messlöffeln. Verwenden Sie ca. 1 Messlöffel pro 150 ml Wasser.

- Setzen Sie den richtigen Papierfilter mit flachem oder kegelförmigem Boden bzw. den feinen Korbfilter in den Filterhalter ein. Geben Sie Ihren gemahlene Kaffee dazu und setzen Sie den Filterhalter in die Maschine ein.

HINWEIS

Verwenden Sie den feinen Korbfilter und Papierfilter niemals gleichzeitig.

- Setzen Sie den Kannendeckel richtig auf die Kanne auf und stellen Sie sie unter den Tropfstoppauslauf.

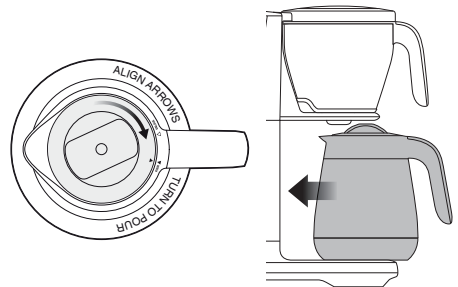

VORSICHT

Die Kanne muss sich unbedingt in der Maschine befinden, bevor Sie einen Brühvorgang mit einem höheren Wasserfüllstand als der SINGLE CUP-Markierung starten. Andernfalls läuft das Wasser aus dem Filterhalter über.

HINWEIS

Stellen Sie immer sicher, dass Ihre Kanne leer und sauber ist, bevor Sie frischen Kaffee aufbrühen.

KAFFEE/WASSER-VERHÄLTNIS

Wir empfehlen 1 gestrichenen Sage-Messlöffel Kaffeepulver pro 150 ml Wasser. Sie können die Kaffeepulvermenge je nach persönlichem Geschmack individuell anpassen. Die maximale Kapazität für vorgemahlene Kaffee beträgt 12 gestrichene Sage-Messlöffel. Eine Überschreitung dieser Menge kann zum Überlaufen des Filterhalters führen.

Kaffeetassen (Tasse mit 150 ml)	1	2	3	4	5	6	7	8	9	10	11	12
Messlöffel Kaffeepulver	1 (8,25 g)	2 (16,5 g)	3 (24,75 g)	4 (33 g)	5 (41,25 g)	6 (49,5 g)	7 (57,75 g)	8 (66 g)	9 (74,25 g)	10 (82,5 g)	11 (90,75 g)	12 (99 g)
Wassermenge	150 ml	300 ml	450 ml	600 ml	750 ml	900 ml	1,05 l	1,2 l	1,35 l	1,5 l	1,65 l	1,8 l



HINWEIS

Für einen perfekten Kaffee empfehlen wir ein Brühverhältnis von 60 g Kaffee pro 1 Liter Wasser.

- Stellen Sie den SELECT-Drehregler auf die gewünschte Position. Drücken Sie auf die START/CANCEL-Taste, um den Brühvorgang zu starten.
- Wenn Ihr Kaffee fertig ist, gibt die Maschine drei Mal einen Piepton aus und zeigt dann mit der „TIME SINCE BREW“-Anzeige die seit dem Brühvorgang vergangene Zeit an.



BRÜHMODI

- **FAST (SCHNELL):** Dieser Modus bietet den schnellsten Brühvorgang.
- **GOLD (empfohlen):** Mit diesem Modus wird ein perfekter Filterkaffee nach zertifiziertem Gold Cup-Standard des ECBC (European Coffee Brewing Center) mithilfe eines Filtereinsatzes und 1 bzw. 2 l Wasser sowie einem Verhältnis von 60 g Kaffeepulver pro 1 l Wasser gebrüht.
- **STRONG (STARK):** Dieser Brühmodus sorgt für einen starken Kaffee.
- **MY BREW (INDIVIDUELL):** Hier können Sie individuelle Brüheinstellungen je nach persönlicher Vorliebe festlegen.
 - **Blooming-Dauer:** Blooming ist das Anfeuchten des Kaffeepulvers mit heißem Wasser vor dem Brühvorgang. Durch diese Einstellung können Sie festlegen, wie lange der Blooming-Vorgang andauern soll. Wir empfehlen 30-60 Sekunden.
 - **Blooming-Volumen:** Diese Einstellung bestimmt die verwendete Wassermenge für den Blooming-Vorgang. Idealerweise sind es etwa 10 % des Wasservolumens, das zum Aufbrühen verwendet wird.
 - **Brühtemperatur:** Sie können die Temperatur des Wassers je nach gewünschtem Kaffeeergebnis selbst anpassen.
 - **Durchlaufzeit:** Sie können die Aufbrühdauer individuell einstellen, um die Kontaktzeit zu variieren. Dies geschieht, indem Sie die Durchlaufgeschwindigkeit des Wassers festlegen.



HINWEIS

Befüllen Sie den Wassertank nie, wenn der Brühvorgang bereits läuft.

- **POUR OVER:** Bei Verwendung des Pour Over-Adapters™ sollten Sie in diesem Modus brühen. Der Adapter ist separat erhältlich.

- **COLD BREW:**

Aufgrund des langen Brühvorgangs von ca. 14-18 Stunden empfehlen wir das Aufbrühen über Nacht.

1. Befüllen Sie den Tank mit der gewünschten Menge an Kaltwasser und stellen Sie sicher, dass Sie dabei die COLD BREW-Markierung nicht überschreiten.
2. Nehmen Sie den Filterhalter heraus und entfernen Sie den Filtereinsatz bzw. den feinen Korbfilter. Setzen Sie einen großen Papierfilter in den Filterhalter ein und fügen Sie die zwei- bis dreifache Kaffeemenge hinzu (ca. 9 Messlöffel pro 450 mls). Setzen Sie den Filterhalter in die Maschine ein.
3. Entfernen Sie den Deckel von der Kanne und stellen Sie sie wieder in die Maschine.
4. Wählen Sie die Einstellung „COLD BREW“ aus und drücken Sie auf „START/CANCEL“.

 **HINWEIS**

Der COLD BREW-Modus wird deaktiviert, wenn sich mehr als 450 mls Wasser im Tank befinden.

EINE TASSE UND KLEINERE MENGEN (WENIGER ALS 450 MLS)

1. Sage® Precision Brewer erkennt, wenn weniger als 450 mls Wasser verfügbar sind und passt die Brühinstellungen automatisch an. Gießen Sie eine Tasse frisches, kaltes Wasser in den Tank und kontrollieren Sie, dass die Wasserstandsanzeige die SINGLE CUP-Markierung nicht überschreitet.

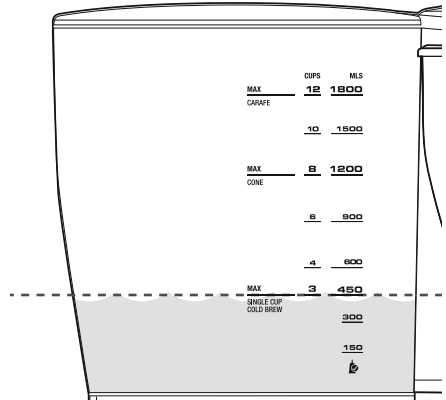

 **HINWEIS**

Füllen Sie den Wassertank keinesfalls bis oberhalb der SINGLE CUP-Markierung oder über die Markierung für die gewünschte Anzahl an Tassen. Andernfalls läuft die Tasse über, da die Maschine den Brühvorgang erst beendet, wenn der Wassertank leer ist.

2. Stellen Sie die leere Tasse unter den Auslauf des Filterhalters.

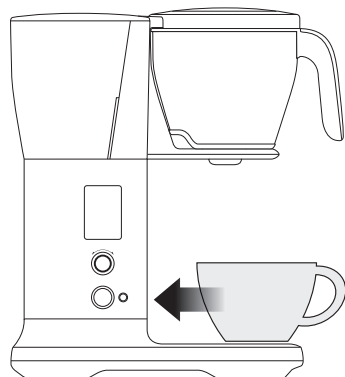

- Wir empfehlen für einzelne Tassen die Verwendung des Filtereinsatzes.
- Setzen Sie den Filtereinsatz in den Filterhalter ein. Beachten Sie zur Orientierung die Ausrichtungsmarkierungen.
- Setzen Sie einen kegelförmigen Papierfilter in den Filtereinsatz ein.
- Mahlen Sie die entsprechende Menge an ganzen Kaffeebohnen für die gewünschte Kaffeemenge.
- Wählen Sie den bevorzugten Brühmodus.
- Drücken Sie auf die START/CANCEL-Taste, um den Brühvorgang zu starten.

AUTOSTART

Mit dieser Taste können Sie den Brühvorgang automatisch zu einem voreingestellten Zeitpunkt starten.

- Setzen Sie den entsprechenden Filter für die gewünschte Kaffeemenge ein.
- Wählen Sie den Brühmodus.
- Befüllen Sie den Wassertank mit ausreichend Kaltwasser für die gewünschte Kaffeemenge.
- Setzen Sie den Filterhalter mit dem entsprechenden Korb- oder Papierfilter in die Maschine ein und fügen Sie Kaffeepulver hinzu.
- Stellen Sie die Tasse bzw. Kanne mit gut befestigtem Deckel in die Maschine.
- Drücken Sie die AUTOSTART-Taste.

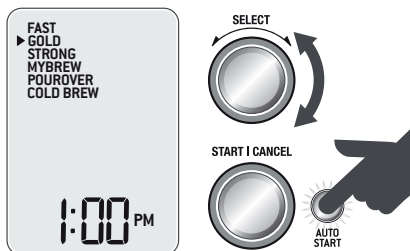

- Die Maschine fordert Sie nun auf, den Startzeitpunkt für den automatischen Start festzulegen. Drehen Sie den SELECT-Drehregler auf die gewünschte Autostart-Zeit und drücken Sie auf den Drehregler, um die Auswahl zu bestätigen. Nun ist der Autostart eingestellt und die Maschine beginnt den Brühvorgang zu dem festgelegten Zeitpunkt.

HINWEIS

Wenn die Uhr noch nicht eingestellt wurde, fordert die Maschine Sie nun auf, die Uhrzeit einzustellen. Stellen Sie sicher, dass die Uhrzeit korrekt ist. Die Uhrzeit wird automatisch zurückgesetzt, sobald das Gerät vom Stromnetz getrennt wird.

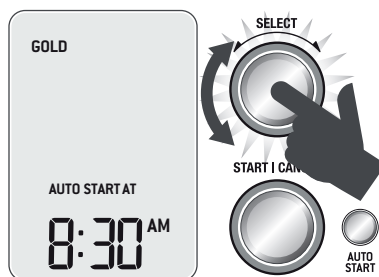

- Durch Drücken der START/CANCEL-Taste wird die AUTOSTART-Zeit wieder gelöscht.

EINSTELLUNGEN

- SET CLOCK (EINSTELLEN DER UHR):** Stellen Sie die auf dem LCD-Display angezeigte Zeit ein.
- DESCALE (ENTKALKEN):** Entfernt Mineralienrückstände von integrierten Komponenten.
- SOUND (TONSIGNAL):** Lautstärke kann eingestellt sowie vollständig ausgeschaltet werden.
- STANDBY:** Stellen Sie die Zeit ein, nach deren Verstreichen die Maschine automatisch in den STANDBY-Modus schaltet.
- NEW FILTER (NEUER FILTER):** Aktualisierung bei Einsetzen eines neuen Filters in die Maschine.

KINDERSICHERUNG

Um Kinder vor möglichen Gefahren zu schützen, ist eine Kindersicherungsfunktion verfügbar. Halten Sie die AUTOSTART-Taste 3 Sekunden lang gedrückt. Das LCD-Display zeigt „CL“ an, wenn es gesperrt ist. Zur Aufhebung der Kindersicherung wiederholen Sie den Vorgang oder trennen Sie das Gerät vom Stromnetz.

TEMPERATURANZEIGE-PRÄFERENZ

Um zwischen C° und F° zu wechseln, drücken Sie den SELECT-Drehregler und die AUTOSTART-Taste gleichzeitig. Stellen Sie den SELECT-Drehregler auf die gewünschte Position.

WARMHALTEFUNKTION

* Gilt nur für Sage® Precision Brewer™ Glass (SDC400)

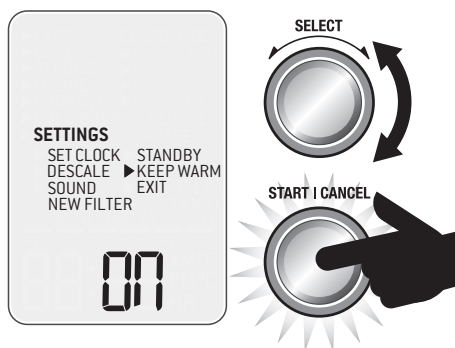

Die Warmhaltefunktion KEEP WARM wird für Kaffeemengen von mind. 450 mls automatisch aktiviert.

- Sie können die Warmhaltefunktion ausschalten, indem Sie im Menü „SETTINGS“ die Anzeige „KEEP WARM“ auswählen und dann den SELECT-Drehregler auf „OFF“ stellen (bzw. auf „ON“, um die Warmhaltefunktion wieder einzuschalten).
- Im Cold Brew- oder Pour Over-Modus schaltet sich die Warmhaltefunktion nicht ein.

VORSICHT

Einige Minuten nach Abschluss des Brühvorgangs ist der Kannenboden noch zu heiß zum Berühren. Lassen Sie daher Vorsicht walten und stellen Sie die Kanne möglichst nicht auf hitzeempfindliche Oberflächen.

VORSICHT

Stellen Sie die Thermoskanne nicht auf die Warmhalteplatte, wenn die KEEP WARM-Funktion aktiviert ist. Die Isolierung der Kanne würde dadurch beschädigt werden.

WARNUNG

Stellen Sie das Pour Over-Zubehör nicht auf die heiße Warmhalteplatte.



Pflege und Reinigung

Schalten Sie das Gerät vor der Reinigung stets aus und ziehen Sie den Netzstecker aus der Steckdose.

REINIGEN DES FILTERHALTERS UND DES FEINEN KORBFILTERS

Nehmen Sie den Filterhalter heraus. Entsorgen Sie etwaigen Kaffeesatz und Filterpapier. Der Filterhalter und der feine Korbfilter können unter laufendem Wasser ausgespült werden. Stellen Sie dabei sicher, dass die Löcher im Netz des feinen Korbfilters frei von Kaffeesatz sind. Spülen Sie für eine gründlichere Reinigung den Filterhalter und den feinen Korbfilter in warmem Seifenwasser mit einer weichen Bürste ab.



VORSICHT

Der Filterhalter, der feine Korbfilter oder der Papierfilter können nach dem Brühvorgang noch sehr heiß sein. Seien Sie daher vorsichtig und warten Sie kurz, bis das Gerät etwas abgekühlt ist.

REINIGEN DER KANNE

Entleeren Sie die Glaskanne nach jeder Verwendung. Lassen Sie den gebrühten Kaffee nicht über Nacht stehen, da dies zu Fleckenbildung in der Kanne führen kann. Spülen Sie die Kanne und den Deckel unter fließendem, warmem Wasser ab. Spülen Sie für eine gründlichere Reinigung die Kanne in warmem Seifenwasser mit einer weichen Bürste ab. Verwenden Sie keine scheuernden Reinigungsmittel, Topfreiniger oder Tücher, da dies Kratzer an der Oberfläche verursachen kann. Spülen und trocknen Sie die Komponenten gründlich.

REINIGEN DES BRAUSEKOPFS

Wischen Sie regelmäßig den Brausekopfbereich ab. Für eine gründlichere Reinigung kann der Brausekopf durch Entriegeln des Brausekopf-Sicherungsring entfernt werden. Drehen Sie den Sicherungsring im Uhrzeigersinn und entfernen Sie dann den Brausekopf zum Reinigen. Setzen Sie ihn danach wieder ein.

REINIGEN DES GEHÄUSES

Das Gehäuse und das LCD-Display können mit einem weichen, feuchten Tuch gereinigt werden. Bei Verwenden eines Reinigungsmittels tragen Sie dieses auf das Tuch und nicht direkt auf das LCD-Display auf. Reiben Sie es anschließend mit einem weichen, trockenen Tuch ab. Das Reinigen und Trocknen mit trockenen Papierhandtüchern oder Scheuertüchern und abrasiven Reinigungsmitteln kann die Oberfläche verkratzen.

AUSTAUSCHEN DES WASSER-FILTERS

Der mitgelieferte Wasserfilter verhindert Kalkablagerungen in und an vielen der inneren Funktionskomponenten. Durch Austauschen des Wasserfilters bei Anzeige auf dem Display oder nach 3 Monaten reduziert die Notwendigkeit einer Entkalkung.

AUSTAUSCHEN DES WASSER-FILTERS

1. Entfernen Sie den gebrauchten Wasserfilter und nehmen Sie den Adapter von der Filterpatrone ab. Entsorgen Sie die gebrauchte Patrone.

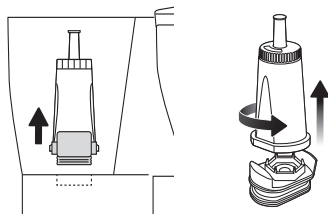

2. Weichen Sie den neuen Filter 5 Minuten lang in kaltem Wasser ein.

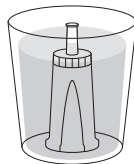

3. Befestigen Sie den Wasserfilter am Adapter. Setzen Sie den Wasserfilter mit Adapter in den Wassertank ein.

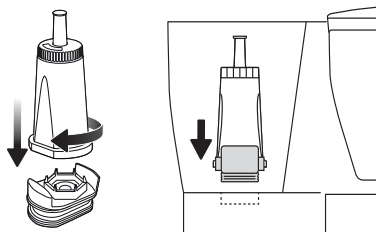

4. Befüllen Sie den Wassertank mit frischem, kaltem Wasser bis zur MAX-Markierung.
5. Wählen Sie im Menü „SETTINGS“ die Anzeige „NEW FILTER“ aus und bestätigen Sie mit „YES“.



ENTKALKEN

Bei regelmäßigem Gebrauch kann hartes Wasser zu Kalkablagerungen im Inneren der Maschine führen, was den Wasserdurchfluss, die Brühtemperatur, die Maschinenleistung und den Geschmack des Kaffees beeinträchtigen kann.

Wir empfehlen daher eine regelmäßige Entkalkung. Wenn „DESCALE“ auf dem LCD-Display blinkt, sollte die Maschine entkalkt werden. Der Entkalkungsvorgang kann jederzeit durchgeführt werden. Ein geeigneter Entkalker ist auf der Website von Sage erhältlich.

HINWEIS

Der Entkalkungszyklus dauert ca. 33 Minuten.

1. Leeren Sie den Wassertank und entfernen Sie den Wasserfilter.
2. Bereiten Sie eine Entkalkungslösung gemäß den Anweisungen des Herstellers vor. Geben Sie die Lösung in den leeren Wassertank, achten Sie aber darauf, dass Sie die MAX-Markierung nicht überschreiten.
3. Stellen Sie den Filterhalter und die Kanne unter den Tropfstoppauslauf. Stellen Sie sicher, dass die Kanne leer ist und der Deckel sicher auf der Kanne sitzt.
4. Wählen Sie im Menü „SETTINGS“ die Einstellung „DESCALE“ aus. Drücken Sie auf den SELECT-Drehregler, um den Vorgang zu starten. Die verbleibende Zeit wird auf dem LCD-Display angezeigt.
5. Nach Ende des Entkalkungsvorgangs zeigt das LCD-Display wieder den Startbildschirm an. Um eventuelle Wasserrückstände im Tank vollständig zu entfernen, starten Sie zwei Mal einen Brühvorgang mit frischem Wasser. Leeren Sie die Kanne aus und spülen Sie sie gründlich ab.

HINWEIS

Wir empfehlen, nach der Entkalkung eventuelle Rückstände der Entkalkungslösung durch ein nochmaliges Durchlaufenlassen mit frischem Wasser vollständig zu entfernen.

HINWEIS

Der Entkalkungsvorgang kann nicht angehalten werden. Ziehen Sie im Notfall den Netzstecker aus der Steckdose.

ZURÜCKSETZEN AUF WERKSEINSTELLUNGEN

Diese Funktion setzt die Maschine auf die Werkseinstellungen zurück, inklusive der Wasserhärteeinstellung. Halten Sie die START-Taste, die SELECT-Taste und die AUTOSTART-Taste insgesamt 3 Sekunden lang gedrückt. Wenn auf dem LCD-Display „rES“ aufblinkt, drücken Sie die SELECT-Taste zum Starten. Setzen Sie den Drehregler auf „YES“ oder „NO“ und drücken Sie auf den Regler, um die Auswahl zu bestätigen.



Störungsbehebung

PROBLEM	MÖGLICHE URSACHE	LÖSUNG
Kaffee ist zu stark oder schwach	<ul style="list-style-type: none"> Das Verhältnis von Kaffee und Wasser ist nicht optimal (1 Messlöffel pro 150 ml Wasser). 	<ul style="list-style-type: none"> Überprüfen Sie, ob die richtige Menge an Kaffee bzw. Wasser verwendet wird.
Kaffee tritt aus dem Filterhalter aus, wenn dieser entfernt wird	<ul style="list-style-type: none"> Die Tropfstoppdichtung deckt aufgrund von Fremdkörpern nicht richtig ab. 	<ul style="list-style-type: none"> Überprüfen Sie, dass sich keine Fremdkörper an der Tropfstoppdichtung des Filterhalters befinden. Reinigen Sie die Dichtung, indem Sie den Filterhalter auf den Kopf stellen. Drücken Sie die Dichtung nach unten und spülen Sie sie aus, um eventuell verstopfende Partikel zu entfernen.
Kaffee läuft aus dem Filterhalter über (ACHTUNG: Wenn Kaffee aus dem Filterhalter übergelaufen ist, entfernen Sie ihn vorsichtig)	<ul style="list-style-type: none"> Die Kanne ist nicht eingesetzt. Das Verhältnis von Kaffee und Wasser ist nicht optimal (1 Messlöffel pro 150 ml Wasser). Der Mahlgrad ist zu fein. Es befindet sich zu viel Kaffeesatz im Filter. Es befindet sich kein Papier im Filter. Es befindet sich ein Papierfilter im feinen Korbfiter. 	<ul style="list-style-type: none"> Wenn Sie Kaffee in der Kanne aufbrühen, stellen Sie sicher, dass die Kanne richtig aufsitzt. Überprüfen Sie, ob die richtige Menge an Kaffee bzw. Wasser verwendet wird. Korrigieren Sie den Mahlgrad bzw. die Kaffeemenge. Verwenden Sie den feinen Korbfiter ohne Papierfilter und die anderen Filterkörbe mit Papierfiltern.
Auf dem LCD-Display wird „FILL TANK“ (Tank auffüllen) angezeigt	<ul style="list-style-type: none"> Der Wassertank ist leer oder verfügt über nicht genügend Wasser, um die gewählte Menge aufzubrühen. Die Sensoren können verschmutzt sein. 	<ul style="list-style-type: none"> Öffnen Sie den Deckel und gießen Sie die gewünschte Menge kaltes, vorzugsweise gefiltertes Wasser ein. Wischen Sie die Sensorprismen im Tank mit einem Tuch ab, wenn der Tank vollständig leer ist.
Autostart funktioniert nicht	<ul style="list-style-type: none"> Der Autostart wiederholt sich nicht, nachdem er aktiviert wurde. 	<ul style="list-style-type: none"> Aktivieren Sie den Autostart-Modus jedes Mal erneut, wenn Sie ihn verwenden möchten.
Display zeigt „SET CLOCK“ (Uhr) an, wenn Autostart gedrückt wird	<ul style="list-style-type: none"> Die aktuelle Uhrzeit sollte vor Aktivierung von Autostart eingestellt werden. 	<ul style="list-style-type: none"> Stellen Sie die aktuelle Uhrzeit ein, bevor Sie Autostart verwenden.
Eingestellte Uhrzeit wird nicht gespeichert	<ul style="list-style-type: none"> Die Uhrzeit wird automatisch zurückgesetzt, sobald das Gerät vom Stromnetz getrennt wird. 	<ul style="list-style-type: none"> Lassen Sie das Gerät am Stromnetz angeschlossen.
Autostart startet zur falschen Zeit	<ul style="list-style-type: none"> Die eingestellte Uhrzeit ist nicht korrekt. 	<ul style="list-style-type: none"> Stellen Sie im Menü „SETTINGS“ die richtige Uhrzeit ein.

PROBLEM	MÖGLICHE URSACHE	LÖSUNG
Kanne läuft über	<ul style="list-style-type: none"> • Die Kanne war vor dem Brühvorgang nicht vollständig entleert. • Die verwendete Wassermenge ist zu groß. 	<ul style="list-style-type: none"> • Stellen Sie sicher, dass die Kanne vor dem Brühvorgang vollständig leer ist. • Stellen Sie sicher, dass die MAX-Markierung am Wassertank nicht überschritten wird. • Stellen Sie sicher, dass das Wasser ungehindert durch den Deckel der Kanne laufen kann.
LCD-Display zeigt „FILL TANK“ (Tank auffüllen) an, obwohl sich Wasser im Tank befindet	<ul style="list-style-type: none"> • Stellen Sie sicher, dass sich das Gerät nicht in direkter Sonneneinstrahlung befindet und keiner direkten, hellen Beleuchtung ausgesetzt ist. 	<ul style="list-style-type: none"> • Bewegen Sie das Gerät von der Lichtquelle weg.
Brühvorgang startet nicht	<ul style="list-style-type: none"> • Es befindet sich kein Wasser im Wassertank. • Jeder Brühmodus hat unterschiedliche Wassermengenbegrenzungen. Der Brühvorgang startet nicht, wenn die Menge über dem Grenzwert liegt. 	<ul style="list-style-type: none"> • Stellen Sie sicher, dass der Wassertank gefüllt ist. • Überprüfen Sie die Wassermengenbegrenzungen für jeden Modus.
Brausekopf fällt heraus	<ul style="list-style-type: none"> • Der Brausekopf kann sich mit der Zeit lösen und herausfallen, wenn er nicht richtig eingesetzt und befestigt wurde. 	<ul style="list-style-type: none"> • Bitte reinigen Sie den Brausekopf-Sicherungsring und die Dichtung und setzen Sie sie wieder ein.
Filter im Wassertank hat sich abgelöst	<ul style="list-style-type: none"> • Der Filter wurde nicht richtig eingesetzt und befestigt. 	<ul style="list-style-type: none"> • Rufen Sie den Support von Sage® an.
Tropfstopper der Kanne bleibt unten liegen	<ul style="list-style-type: none"> • Der Tropfstopper hat sich verklemmt. 	<ul style="list-style-type: none"> • Ziehen Sie ihn wieder nach oben. • Reinigen Sie den Tropfstopper von Fremdkörpern wie Kaffeepulver oder Flecken. • Wenn das Problem weiterhin besteht und der Tropfstopper nicht in die oberste Position zurückkehrt, rufen Sie bitte den Support von Sage® an.
Gerät erzeugt beim Brühen übermäßig Dampf oder stößt über einen längeren Zeitraum nur Dampf aus	<ul style="list-style-type: none"> • Die Brühleistung ist durch Kalkablagerungen von hartem Wasser beeinträchtigt. • Das Brühtemperaturprofil ist nicht richtig eingestellt. 	<ul style="list-style-type: none"> • Entkalken Sie das Gerät. • Rufen Sie den Support von Sage® an, wenn das Problem weiterhin besteht.
Auf dem LCD-Display blink „DESCALE“ (Entkalken) auf	<ul style="list-style-type: none"> • Die Brühleistung ist durch Kalkablagerungen von hartem Wasser beeinträchtigt. 	<ul style="list-style-type: none"> • Entkalken Sie das Gerät, indem Sie die Anweisungen in den Abschnitten „Entkalken“ sowie „Pflege und Reinigung“ dieses Handbuchs befolgen.

PROBLEM	MÖGLICHE URSACHE	LÖSUNG
Display zeigt „Too Hot“ (zu heiß) an	<ul style="list-style-type: none">• Das Gerät wurde zu oft hintereinander betrieben und die Komponenten sind überhitzt.	<ul style="list-style-type: none">• Lassen Sie das Gerät mindestens 20 Minuten ruhen, bevor Sie einen weiteren Brühvorgang starten.
Auf dem LCD-Display blinkt „FILTER“ auf	<ul style="list-style-type: none">• Der Wasserfilter muss ausgetauscht werden.	<ul style="list-style-type: none">• Ersetzen Sie den Wasserfilter gemäß den Anweisungen im Abschnitt „Pflege und Reinigung“. Wählen Sie im Menü „SETTINGS“ die Anzeige „NEW FILTER“ aus und bestätigen Sie mit „YES“.



Garantie

2 JAHRE BESCHRÄNKTE GARANTIE

Sage Appliances bietet für dieses Produkt für den häuslichen Gebrauch in bestimmten Bereichen ab Kaufdatum eine 2-jährige Garantie gegen Mängel, die durch fehlerhafte Verarbeitung und Materialien verursacht wurden. Während dieser Garantiezeit repariert, ersetzt oder erstattet Sage Appliances ein defektes Produkt (nach eigenem Ermessen von Sage Appliances).

Alle gesetzlichen Gewährleistungsrechte nach geltendem nationalem Recht werden eingehalten und durch unsere Garantie nicht beeinträchtigt. Vollständige Bedingungen für die Garantie sowie Anweisungen zur Geltendmachung von Ansprüchen finden Sie unter www.sageappliances.com.

the Sage Precision Brewer®



FR GUIDE UTILISATEUR

Sage®



Table des matières

- 2 Sage® recommande la sécurité avant tout
- 7 Composants
- 9 Fonctionnement
- 15 Entretien et nettoyage
- 17 Dépannage
- 19 Garantie

SAGE® RECOMMANDE LA SÉCURITÉ AVANT TOUT

Chez Sage®, la sécurité est une priorité. Nous concevons et fabriquons des produits consommateurs en mettant la sécurité de nos clients importants, c'est-à-dire vous, au premier plan. Nous vous demandons également de faire attention lorsque vous utilisez un appareil électrique et de respecter les consignes suivantes.

CONSIGNES DE SÉCURITÉ IMPORTANTES

LISEZ TOUTES LES INSTRUCTIONS AVANT UTILISATION ET CONSERVEZ-LES POUR RÉFÉRENCE ULTÉRIEURE

- Une version téléchargeable de ce document est également disponible sur sageappliances.com.
- Avant une première utilisation, assurez-vous que votre alimentation électrique est identique à celle illustrée sur l'étiquette située en dessous de l'appareil. Si vous avez des questions, veuillez contacter votre fournisseur d'électricité.
- Retirez tout emballage avant la première utilisation et éliminez-le de façon sûre.
- Pour éviter tout risque d'étouffement pour les enfants en bas âge, jetez en lieu sûr le couvercle de protection sur la prise d'alimentation.
- Assurez-vous toujours que l'appareil est correctement assemblé avant utilisation. Suivez les instructions fournies dans ce livret.
- Nettoyez régulièrement l'appareil. Suivez les instructions de nettoyage indiquées dans ce livret.
- Avant d'utiliser l'appareil, assurez-vous que le panier à filtre en mailles fourni ou qu'un filtre papier (8-12 tasses, style panier à fond plat avec un fond d'env. / 8,25 cm) est placé dans le panier à café.
- N'utilisez pas de panier à filtre en mailles en combinaison avec un filtre papier.

- Avant de démarrer un nouveau cycle d'infusion :
 - Vérifiez que le système anti-goutte de la carafe se déplace librement vers le haut et vers le bas.
 - Pensez à entièrement vider la carafe et à bien verrouiller le couvercle de la carafe afin qu'il soit bien en place.
 - Insérez et placez la carafe sous le système anti-goutte.
 - Assurez-vous que le panier à filtre est vide et qu'il tient bien en place.
- Durant un nouveau cycle d'infusion :
 - Ne retirez jamais la carafe ni le panier à filtre lorsque l'appareil a lancé un nouveau cycle d'infusion. Le non-respect de ces consignes peut entraîner des brûlures voire de graves blessures.
- Certaines surfaces peuvent être chaudes, faites donc preuve de prudence lorsque vous touchez ou soulevez l'appareil et ses accessoires.
- Veuillez n'utiliser que la poignée de la carafe pour soulever celle-ci.
- La carafe a été exclusivement conçue pour être utilisée avec cet appareil. Celle-ci ne doit jamais être utilisée sur une plaque de cuisson ni dans un four à micro-ondes.
- Des brûlures peuvent survenir si le couvercle ou le panier de

la carafe est retiré pendant le cycle d'infusion.



ATTENTION

- Risque de blessure. Il est nécessaire d'installer / d'enlever correctement le panier pour réduire tout risque d'éclaboussure d'eau chaude.
- Assurez-vous toujours que le couvercle de la carafe est bien verrouillé et tient bien en place sur la carafe avant de verser.
- N'utilisez jamais la carafe si la poignée est fêlée, lâche, affaiblie ou endommagée.
- N'utilisez jamais le panier à filtre si la poignée est fêlée, lâche, affaiblie ou endommagée.
- Ne touchez pas les surfaces chaudes. Utilisez la poignée pour lever et transporter la carafe.
- Attendez toujours que la machine soit refroidie avant de retirer le panier à infusion.
- Ne placez jamais une carafe chaude sur une surface humide, froide ou sensible à la chaleur.
- Assurez-vous toujours que l'appareil est hors tension et débranché lorsqu'il n'est pas utilisé.
- N'utilisez aucun produit agressif ou abrasif tel que de la laine d'acier ou des tampons abrasifs pour nettoyer une quelconque pièce de l'appareil.
- L'utilisation d'accessoires non fabriqués ou non indiqués

par Sage® peut provoquer des incendies, des chocs électriques ou des blessures.

- Assurez-vous toujours que l'appareil est hors tension, débranché de la prise électrique et qu'il a refroidi avant de le nettoyer, de le déplacer ou de le ranger.
- Il est nécessaire d'installer correctement le panier à filtre, le joint de la tête de douchette ainsi que son anneau de verrouillage pour réduire tout risque d'éclaboussure d'eau chaude.



ATTENTION

- Nous vous recommandons d'utiliser de l'eau froide filtrée. Ne vous déconseillons d'utiliser de l'eau déminéralisée ou distillée, car elle affecterait le goût du café infusé.

MESURES IMPORTANTES DE SÉCURITÉ POUR TOUS LES APPAREILS ÉLECTRIQUES

- Cet appareil peut être utilisé par des enfants âgés de 8 ans ou plus et des personnes aux capacités mentales, sensorielles ou physiques réduites, ou ayant peu d'expérience et de connaissances, uniquement sous supervision ou s'ils ont reçu des instructions sur l'utilisation sécurisée de l'appareil et qu'ils comprennent les risques impliqués.
- Les enfants ne doivent pas jouer avec l'appareil.
- Le nettoyage de l'appareil ne doit pas être effectué par des enfants à moins qu'ils ne soient âgés de 8 ans ou plus, et ce, sous la surveillance d'un adulte.
- Tout entretien autre que le nettoyage doit être réalisé par un centre de services Sage® agréé.
- L'appareil et son cordon doivent être conservés hors de portée des enfants de 8 ans et moins.
- N'utilisez pas l'appareil si le cordon d'alimentation, la prise ou l'appareil sont endommagés de quelque manière que ce soit. En cas de dommages, ou si un entretien autre que le nettoyage est nécessaire, veuillez contacter le service client Sage ou consulter le site sageappliances.com
- Déroulez entièrement le cordon d'alimentation avant utilisation.
- Ne laissez pas le cordon suspendu au bord d'un plan de travail ou d'une table, toucher des surfaces chaudes ou se nouer.
- Ne laissez pas l'appareil sans surveillance lorsqu'il est en marche.
- Cet appareil est destiné à un usage domestique uniquement. N'utilisez pas l'appareil pour toute autre fin que son utilisation prévue. Ne l'utilisez pas sur un bateau ou dans des véhicules

en mouvement. Ne l'utilisez pas en plein air. Une mauvaise utilisation peut engendrer des blessures.

- Il est recommandé de l'inspecter régulièrement.
- N'utilisez pas l'appareil dans un espace clos ou dans un placard.

AVIS AUX CLIENTS CONCERNANT LE STOCKAGE DE LA MÉMOIRE

Veillez noter qu'afin de mieux servir nos clients, une mémoire interne a été intégrée à votre appareil. Cette mémoire se compose d'une petite puce recueillant certaines informations sur votre appareil, dont sa fréquence d'utilisation et la façon dont il est utilisé. Dans l'éventualité où votre appareil serait renvoyé pour réparation, les renseignements recueillis à partir de la puce nous permettront de le réparer rapidement et efficacement. Les informations recueillies constituent également une ressource précieuse pour le développement de futurs appareils électroménagers afin de mieux répondre aux besoins de nos clients. La puce ne recueille aucune information concernant les personnes qui utilisent le produit ou le foyer dans lequel il est utilisé. Si vous avez des questions

sur la puce de stockage de mémoire, veuillez nous contacter à privacy@sageappliances.com.

INSTRUCTIONS RELATIVES AU CORDON COURT

- Votre appareil Sage® est fourni avec un cordon d'alimentation court afin de réduire les risques de blessure ou les dommages provoqués en tirant sur, en trébuchant sur ou en s'emmêlant avec un cordon plus long. Des cordons d'alimentation amovibles plus longs ou des rallonges sont disponibles, mais il convient de les utiliser avec précaution.
- Si une rallonge est utilisée,
 - (1) la puissance électrique indiquée sur le cordon plus long ou la rallonge doit être au moins égale à celle de l'appareil,
 - (2) le cordon ne doit pas pendre d'un comptoir ou d'une table, car un enfant pourrait tirer ou trébucher dessus involontairement, et
 - (3) la rallonge doit inclure une fiche de terre à 3 broches.
- L'installation d'un commutateur de sécurité de courant résiduel est recommandée pour fournir une sécurité supplémentaire lors de l'utilisation de tous les appareils électriques. Les interrupteurs différentiels avec un courant de fonctionnement nominal maximal de 30 mA

sont recommandés. Consultez un électricien pour obtenir des conseils professionnels.



REMARQUE

Cet appareil est muni d'une fiche de terre à trois fils. Pour réduire les risques de choc électrique, cette fiche s'insère dans une prise polarisée dans un sens uniquement. Si la fiche ne s'insère pas correctement dans la prise, veuillez contacter un électricien qualifié.

N'utilisez pas d'adaptateur ni ne modifiez la fiche d'une quelconque façon que ce soit. Ne branchez pas l'appareil à un interrupteur ou à un dispositif externe (tel qu'une minuterie, un moniteur ou un circuit à distance) pouvant être mis en marche ou arrêté.



Le symbole illustré indique que cet appareil ne doit pas être jeté aux ordures ménagères habituelles.

Il doit être déposé dans un centre municipal de collecte de déchets désigné à cet effet ou auprès d'un revendeur proposant ce service. Pour en savoir plus, veuillez contacter le secrétariat de votre municipalité.



À des fins de protection contre les décharges électriques, ne plongez pas la prise électrique, le cordon ou l'appareil dans de l'eau ou dans un liquide.

**POUR UN USAGE DOMESTIQUE UNIQUEMENT
CONSERVEZ CES INSTRUCTIONS**



Composants

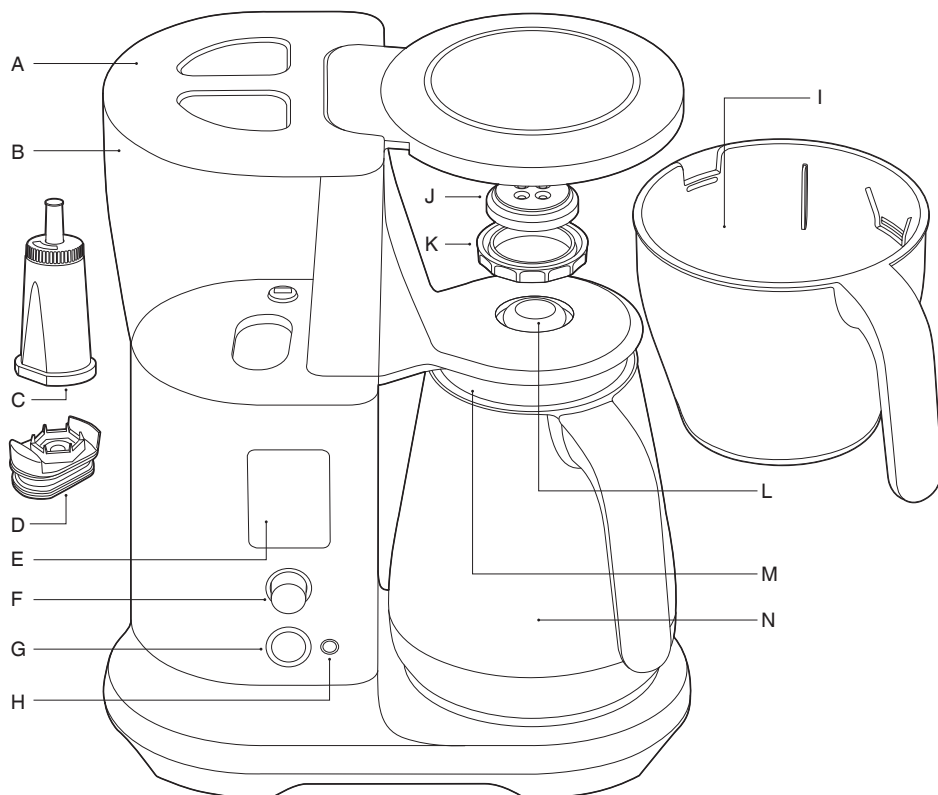

- | | |
|--|---|
| A. Couvercle du réservoir | H. Bouton AUTO START
(Démarrage automatique) |
| B. Réservoir d'eau | I. Panier à infusion |
| C. Filtre à eau | J. Tête de douche |
| D. Adaptateur du filtre à eau | K. Anneau de la tête de douche |
| E. Écran LCD | L. Levier anti-goutte |
| F. Bouton SELECT (Sélectionner) | M. Couvercle de la carafe |
| G. Bouton START / CANCEL
(Démarrer / annuler) | N. Carafe |



Informations sur la tension nominale SDC450
220 - 240 V ~50 - 60 Hz 1550 - 1760 W

A

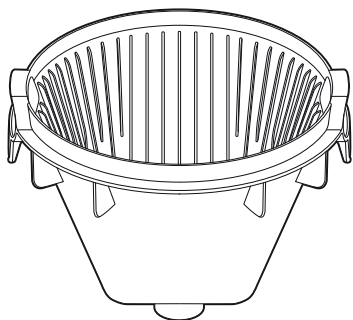

C

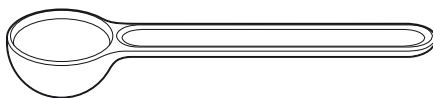

B

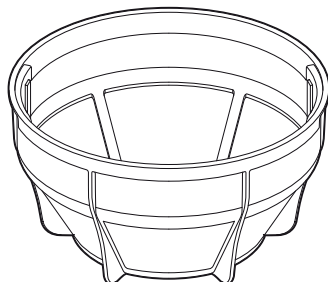

D



E

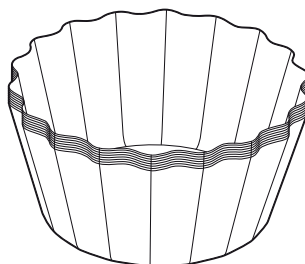

ACCESSOIRES

A. Panier à filtre conique

B. Panier à filtre en mailles

C. Cuillère de mesure à café Sage®

D. Bandelette de test de dureté de l'eau
(voir page 9 pour le mode d'emploi)

E. Lot de 10 filtres papier pour panier
à filtre à fond plat



Informations sur la tension nominale SDC400
220 - 240 V ~50 - 60 Hz 1550 - 1850 W



Fonctionnement

RÉGLAGE DE LA DURETÉ DE L'EAU & RINÇAGE

1. Assurez-vous que le panier à café et la carafe vides (avec le couvercle attaché) sont bien insérés dans la machine.
2. Remplissez le réservoir d'eau avec de l'eau froide et propre jusqu'au repère MAX indiqué sur le réservoir d'eau. Branchez la fiche dans la prise de courant.
3. Lors de la première mise sous tension, la machine affichera le message « SET HARDNESS » sur l'écran LCD, vous demandant de régler le niveau de dureté de l'eau. Appuyez une fois sur le bouton SELECT (Sélectionner). Plongez la bandelette de test de dureté de l'eau dans le réservoir d'eau rempli pendant 1 seconde. Retirez et attendez 1 minute pour révéler le résultat.
4. Tournez le bouton SELECT jusqu'à ce que le résultat du test correspondant s'affiche à l'écran. Appuyez pour définir le réglage.

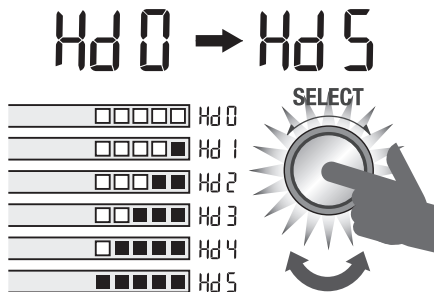

5. Installez le filtre à eau dans le réservoir d'eau avant de poursuivre avec le cycle de rinçage.
6. La machine affichera « FLUSH Unit » sur l'écran LCD. Appuyez sur le bouton SELECT (Sélectionner) pour démarrer le cycle de rinçage. L'appareil va distribuer toute l'eau du réservoir à travers le système et dans la carafe vide. Après le rinçage, veuillez vider le panier et la carafe.

INSTALLATION DU FILTRE À EAU

Ce produit a été conçu pour être utilisé avec un filtre à eau installé dans le réservoir d'eau. Procéder autrement pourrait affecter les composants internes ainsi que les performances de l'appareil.

Les cartouches filtrantes doivent être régulièrement remplacées, lorsque cela est indiqué sur l'écran LCD.



REMARQUE

Tous les niveaux du réservoir d'eau seront incorrects si la machine est utilisée sans que le filtre à eau soit correctement installé.

1. Retirez le filtre à eau et son adaptateur de l'emballage.
2. Faites tremper le filtre à eau dans de l'eau froide pendant 5 minutes.

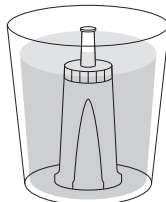

3. Fixez le filtre à eau à l'adaptateur.

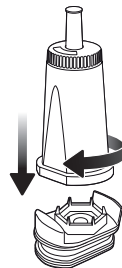

- Insérez le filtre à eau et l'adaptateur assemblés dans le réservoir d'eau.

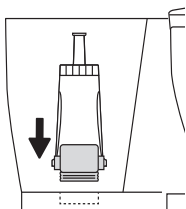

- Remplissez le réservoir d'eau avec de l'eau froide et propre jusqu'au repère MAX indiqué.

PRÉPARER UNE INFUSION DANS UNE CARAFE

- Sélectionnez le panier et le filtre appropriés en fonction de la quantité de café à infuser.

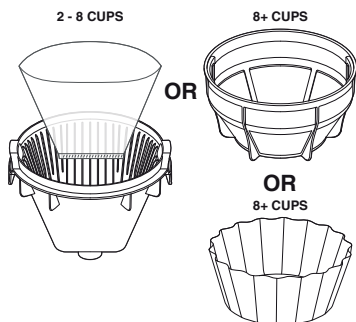

ATTENTION

Le remplissage du panier sans utiliser de panier à filtre en mailles ou de filtre papier peut provoquer un débordement du panier pendant le cycle d'infusion.

RATIO CAFÉ / EAU

Nous recommandons 1 cuillère de mesure Sage de café moulu pour une tasse de 150 ml d'eau. Ajustez la quantité en fonction de vos goûts personnels. La capacité maximale pour le café pré-moulu est de 12 cuillères de mesure Sage. Le dépassement de cette quantité peut entraîner un débordement du panier à café.

Tasses de café (tasse de 150 ml)	1	2	3	4	5	6	7	8	9	10	11	12
Cuillères à café moulu	1 (8,25 g)	2 (16,5 g)	3 (24,75 g)	4 (33 g)	5 (41,25 g)	6 (49,5 g)	7 (57,75 g)	8 (66 g)	9 (74,25 g)	10 (82,5 g)	11 (90,75 g)	12 (99 g)
Quantité d'eau	150 ml	300 ml	450 ml	600 ml	750 ml	900 ml	1,05 L	1,2 L	1,35 L	1,5 L	1,65 L	1,8 L

- Remplissez le réservoir d'eau avec de l'eau froide et propre jusqu'au repère MAX indiqué sur le réservoir d'eau.

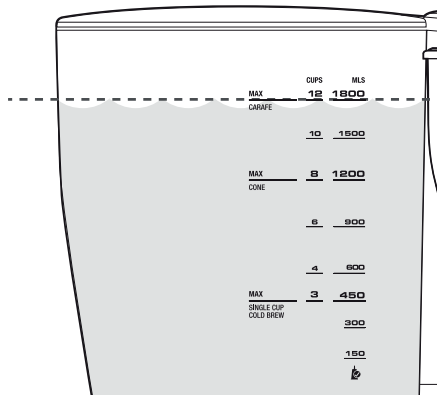

REMARQUE

Cette machine infusera toute l'eau contenue dans le réservoir. Assurez-vous que le réservoir n'est pas rempli au-delà du repère MAX indiqué.

- Veillez mouliner suffisamment de grains de café pour le volume de café à infuser. Pour préparer une carafe pleine de 12 tasses, nous recommandons d'utiliser 108 g de café, soit environ 13 cuillères de mesure Sage®. Environ 1 cuillère tous les 150 ml.
- Insérez le filtre papier, le panier à filtre conique ou à fond plat ou le panier en mailles approprié dans le panier à infusion. Ajoutez votre café moulu puis insérez le panier à infusion dans la machine.

REMARQUE

N'utilisez jamais de filtre en mailles et de filtre papier en même temps.

5. Verrouillez le couvercle de la carafe sur la carafe et insérez-le sous la sortie anti-goutte.

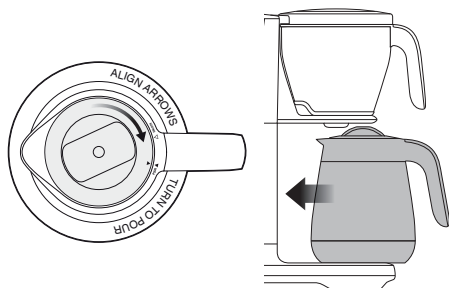

ATTENTION

La carafe DOIT impérativement être en place avant d'infuser, en vous assurant que le niveau d'eau est plus élevé que le repère SINGLE CUP (une tasse). Dans le cas contraire, le panier à café débordera.



REMARQUE

Assurez-vous toujours que votre carafe est vide et propre avant d'infuser.



REMARQUE

Pour réaliser le plus savoureux des cafés, nous vous recommandons d'infuser dans un rapport de 60 g de café pour 1 litre d'eau.

6. Tournez le bouton SELECT (Sélectionner) pour choisir le mode souhaité. Appuyez sur le bouton START / CANCEL pour démarrer l'infusion.
7. Une fois que votre café est prêt, la machine émet 3 bips, puis commence à compter le TEMPS ÉCOULÉ DEPUIS L'INFUSION.



REMARQUE

Ne remplissez jamais le réservoir d'eau une fois que la machine à café a démarré un cycle d'infusion.

MODES D'INFUSION

- **FAST** : Ce mode permet de réaliser le café infusé le plus rapide qui soit.
- **GOLD** (recommandé) : Ce mode répond aux critères d'une infusion optimale et aux exigences de la norme Gold Cup* de l'ECBC (European Coffee Brewing Center) en utilisant le panier à filtre conique et des volumes d'eau de 1,0 L et de 1,2 L dans un rapport de 60 g de café pour 1,0 L d'eau.
- **STRONG** : Ce mode d'infusion vous permet de réaliser un café au goût encore plus prononcé.
- **MY BREW** : Ce réglage vous permet de personnaliser n'importe quel paramètre d'infusion.
 - **Bloom Time (durée de pré-infusion)** : La pré-infusion du café s'effectue lorsque l'eau chaude entre en contact avec le café moulu. Ce réglage vous permet d'ajuster la durée de pré-infusion. Nous recommandons 30 à 60 secondes.
 - **Bloom Volume (volume de pré-infusion)** : Vous pouvez ajuster la quantité d'eau utilisée pour la pré-infusion en modifiant ce réglage. Idéalement, cela doit représenter environ 10 % du volume d'infusion.
 - **Brewing Temp (température d'infusion)** : Vous pouvez ajuster la température de l'eau utilisée pour l'infusion en fonction de votre café préféré.
 - **Flow Rate (Débit réglable)** : Pour contrôler la durée de contact, vous pouvez ajuster la durée d'infusion en modifiant la vitesse de distribution de l'eau.

- **POUR OVER** : Si vous utilisez le Pour Over Adapter, veuillez utiliser ce mode. Adaptateur vendu séparément.

• COLD BREW :

Compte tenu de la longue durée (comprise en général entre 4 et 14 heures) du processus d'infusion, nous recommandons d'installer la machine pendant la nuit.

1. Remplissez le réservoir avec le volume d'eau réfrigérée désiré, en vous assurant qu'il ne dépasse pas le repère COLD BREW.

- Retirez le panier et assurez-vous que le panier conique et le panier à filtre en mailles ont bien été retirés. Ajoutez un grand filtre papier, puis 2 à 3 fois le ratio normal de café (soit environ 9 cuillères pour 450 mls). Réinsérez le panier dans la machine.
- Retirez le couvercle de la carafe et réinsérez la carafe.
- Naviguez jusqu'à atteindre le réglage COLD BREW et appuyez sur START / CANCEL.



REMARQUE

Le mode COLD BREW sera désactivé si le réservoir contient plus de 450 mls d'eau.

UNE TASSE / PETITS VOLUMES (MOINS DE 450 MLS)

- Votre Precision Brewer Sage® reconnaît quand la machine à café contient moins de l'équivalent de 450 mls d'eau et ajuste automatiquement les paramètres d'infusion. Remplissez votre tasse avec de l'eau fraîche et propre, puis versez-la dans le réservoir d'eau en veillant à ce que le niveau d'eau ne dépasse par la ligne SINGLE CUP.

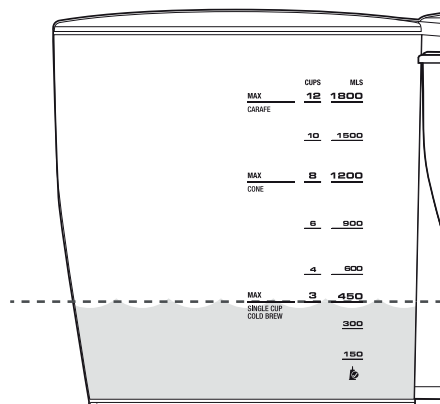

REMARQUE

En remplissant le réservoir d'eau, veillez à ne pas dépasser le repère SINGLE CUP ou le volume de la tasse utilisée. Sinon le réservoir débordera, car la machine infuse jusqu'à ce que le réservoir d'eau soit vide.

- Placez votre tasse vide sous la sortie du panier à infusion.

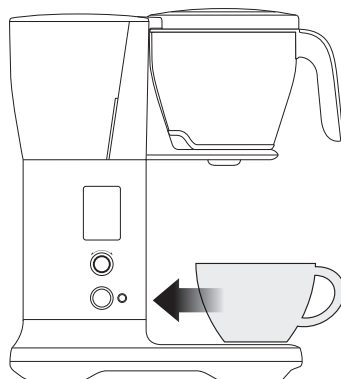

- Pour les tasses uniques, nous recommandons d'utiliser un panier à filtre conique.
- Veillez insérer le panier à filtre conique dans le panier à infusion. Servez-vous des repères d'alignement pour vous guider.
- Placez un filtre papier à forme conique dans le panier à filtre conique.
- Veillez mouliner la quantité de café en grains entiers correspondant à la quantité à infuser.
- Sélectionnez le mode d'infusion désiré.
- Appuyez sur START / CANCEL pour lancer l'infusion.

DÉMARRAGE AUTOMATIQUE

Cette fonction vous permet de démarrer automatiquement l'infusion à une heure prédéfinie.

- Sélectionnez le type de panier à filtre en fonction de la quantité de café à infuser.
- Sélectionnez votre mode d'infusion.
- Remplissez le réservoir d'eau avec suffisamment d'eau froide et propre pour la quantité de café à infuser.
- Insérez le panier à infusion avec le panier à filtre ou le filtre papier de votre choix, et ajoutez-y du café moulu.
- Insérez dans la machine la tasse appropriée ou la carafe munie de son couvercle verrouillé et bien en place.

6. Appuyez sur le bouton AUTO START.

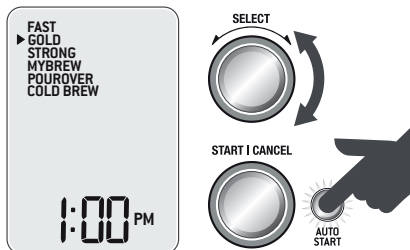

7. La machine va vous demander de régler l'heure du démarrage automatique. Tournez le bouton SELECT (Sélectionner) pour régler l'heure du démarrage automatique, puis appuyez sur le bouton SELECT (Sélectionner) pour valider. Le démarrage automatique est maintenant réglé et la machine va passer en mode Auto Start (Démarrage automatique). L'infusion s'effectuera automatiquement à l'heure du démarrage automatique que vous avez réglée.



REMARQUE

Si l'horloge n'a pas été réglée, la machine vous demandera de le faire. Assurez-vous que l'horloge est réglée sur la bonne heure. L'horloge se réinitialisera à chaque fois que l'appareil sera débranché.



8. Appuyez sur START / CANCEL pour annuler l'heure de DÉMARRAGE AUTOMATIQUE définie.

PARAMÈTRES

- **SET CLOCK (réglage de l'horloge) :** Réglez l'heure affichée sur l'écran LCD.
- **DESCALE (détartrage) :** Élimine l'accumulation de minéraux sur les composants internes.
- **SOUND (son) :** Le volume sonore peut être réglé voire désactivé.
- **STANDBY (veille) :** Veuillez régler l'heure pour passer automatiquement en mode STANDBY (Veille) après une période de non-utilisation.
- **NEW FILTER (nouveau filtre) :** Mise à jour lorsqu'un nouveau filtre est installé sur la machine.

SÉCURITÉ ENFANT

Afin d'éviter tout danger possible pour les enfants, une fonction de sécurité enfants est disponible. Maintenez le bouton AUTO START enfoncé pendant 3 secondes. L'écran LCD affiche alors « CL » lorsque l'appareil est verrouillé. Répétez l'opération ou débranchez l'appareil pour le déverrouiller.

PRÉFÉRENCE D'INDICATION DE TEMPÉRATURE

Pour basculer de C° à F°, appuyez simultanément sur le bouton SELECT et le bouton AUTO START. Tournez le bouton SELECT (Sélectionner) pour régler la préférence.

KEEP WARM (MAINTIEN AU CHAUD)

*Valable uniquement pour la Sage® Precision Brewer™ Glass (SDC400).

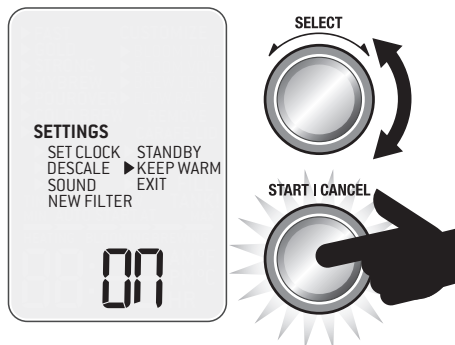

La fonction KEEP WARM (maintien au chaud) s'active automatiquement pour les volumes de café supérieurs à 450 mls.

- Elle peut être désactivée en naviguant dans le menu SETTINGS (Réglages) jusqu'à KEEP WARM, puis tournez et appuyez sur le bouton SELECT pour la régler sur ON (marche) ou OFF (arrêt).
- La fonction de maintien au chaud ne se déclenche pas en mode Cold Brew (infusion froide) ni en mode Pour Over (goutte à goutte).



ATTENTION

Le fond de la carafe reste chaud au toucher pendant plusieurs minutes après l'infusion. Faites preuve de prudence et assurez-vous de ne pas placer la carafe sur une surface sensible à la chaleur.



ATTENTION

Ne placez pas la carafe thermique sur une plaque chauffante lorsque la fonction KEEP WARM (maintien au chaud) est activée. Cela endommagerait son isolation.



AVERTISSEMENT

Ne placez pas le kit / la boîte Pour Over sur la plaque chauffante lorsque celle-ci est chaude.



Entretien et nettoyage

Veillez à toujours éteindre la machine à café et à débrancher la fiche de la prise de courant avant de la nettoyer.

NETTOYAGE DU PANIER À CAFÉ ET DU PANIER À FILTRE EN MAILLES

Retirez le panier à café. Jeter le café moulu et le filtre papier. Le panier à café et le panier à filtre en mailles peuvent être rincés à l'eau courante. Assurez-vous que les petits trous du panier à filtre en mailles sont bien dégagés. Pour un nettoyage en profondeur, lavez le panier à café à l'eau savonneuse et avec une éponge douce et humide.



ATTENTION

Le panier à café, le panier à mailles ou le filtre papier peuvent encore être très chauds après l'infusion. Faites preuve de prudence et laissez-les refroidir avant de les retirer.

NETTOYAGE DE LA CARAFE

Videz la carafe en verre après chaque utilisation. N'y laissez pas de café infusé pendant la nuit, car cela pourrait tacher la carafe. Rincez la carafe et son couvercle de la carafe à l'eau. Pour un nettoyage en profondeur, nous recommandons de régulièrement nettoyer la carafe à l'aide d'une brosse à poils doux dans une eau chaude et savonneuse. N'utilisez pas de produits nettoyants abrasifs, d'éponges ou des chiffons pouvant rayer les surfaces. Rincez et séchez soigneusement.

NETTOYAGE DE LA TÊTE DE DOUCHETTE DE DOUCHETTE

Il suffit simplement d'essuyer de temps en temps la tête de douchette. Toutefois, si un nettoyage en profondeur est nécessaire, la tête de douchette peut être retirée en déverrouillant l'anneau de la tête de douchette. Tournez-la dans le sens des aiguilles d'une montre, puis retirez la tête de douchette pour la nettoyer. Une fois terminé, réinstallez la tête de douchette.

NETTOYAGE DU BOÎTIER EXTÉRIEUR

Le boîtier extérieur et l'écran LCD peuvent être nettoyés à l'aide d'un chiffon doux et humide. Appliquez le nettoyage sur le chiffon et non sur la surface de l'écran LCD. Essayez-les ensuite avec un chiffon doux et sec. Le nettoyage et le séchage avec de l'essuie-tout sec, des chiffons ou des nettoyants abrasifs peuvent rayer la surface.

REMPACEMENT DU FILTRE À EAU

Le filtre à eau fourni empêche la formation de tartre dans et sur de nombreux composants internes. Le remplacement du filtre à eau, lorsqu'il est indiqué à l'écran ou tous les trois mois, réduit le besoin de détartrer la machine.

REMPACEMENT DU FILTRE À EAU

1. Retirez l'ancien filtre à eau et détachez l'adaptateur de la cartouche filtrante. Jetez l'ancienne cartouche.

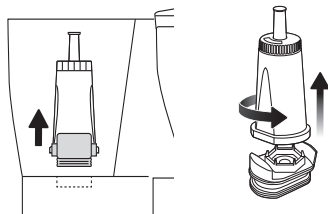

2. Faites tremper le nouveau filtre dans de l'eau froide pendant 5 minutes.

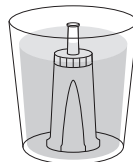

- Fixez le filtre à eau à l'adaptateur. Insérez le filtre à eau et l'adaptateur assemblés dans le réservoir d'eau.

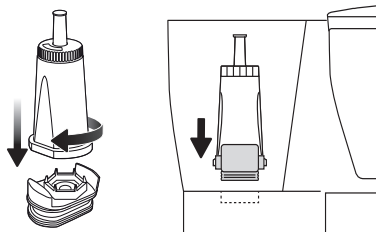

- Remplissez le réservoir d'eau avec de l'eau froide et propre jusqu'au repère MAX indiqué.
- Naviguez dans le menu SETTINGS (Réglages) et paramétrez l'option NEW FILTER (Nouveau filtre) en appuyant sur YES (Oui).



SELECT



DÉTARTRAGE

Après une utilisation régulière, une eau à la dureté élevée peut engendrer des dépôts de minéraux dans et sur les composants internes, réduisant le débit d'écoulement, la température d'infusion, la puissance de la machine et le goût du café.

Nous recommandons donc de détartrer régulièrement. Lorsque l'écran LCD affiche le message clignotant « DESCAL » (Détartrage), cela signifie qu'un cycle de détartrage est nécessaire mais qu'il peut être effectué à tout moment. Le détartrant est disponible sur le site Internet de Sage.



REMARQUE

Un cycle de détartrage dure environ 33 minutes.

- Retirez le réservoir d'eau ainsi que le filtre à eau.
- Préparez la solution détartrante conformément aux instructions du fabricant. Versez cette solution dans le réservoir d'eau vide en veillant à ne pas dépasser le repère MAX.
- Placez le panier et la carafe sous la sortie anti-goutte, et assurez-vous que la carafe est vide et son couvercle bien verrouillé.
- Dans le menu SETTINGS (Paramètres) naviguez jusqu'à DESCAL (Détartrage). Appuyez sur SELECT (Sélectionner) pour démarrer le cycle. Le temps restant s'affiche sur l'écran LCD.
- Lorsque le détartrage est terminé, l'écran LCD revient au menu principal. Pour totalement éliminer l'eau résiduelle dans le réservoir, infusez deux fois avec de l'eau froide. Jetez l'eau de la carafe et rincez abondamment.



REMARQUE

Après le détartrage, nous recommandons d'infuser à nouveau pour éliminer la solution de détartrage résiduelle.



REMARQUE

Vous ne pouvez pas arrêter le processus de détartrage en cours de cycle. Vous pouvez forcer l'arrêt en débranchant le cordon d'alimentation de la prise de courant.

RÉINITIALISATION

Cette action réinitialisera la machine sur les réglages d'usine, y compris celui de la dureté de l'eau. Maintenez le bouton START enfoncé, puis appuyez à fond sur le bouton AUTO START pendant 3 secondes. Lorsque l'écran LCD affiche « rES » (clignotant), appuyez sur le bouton SELECT pour démarrer. Tournez sur YES (Oui) ou NO (Non) et appuyez pour confirmer.



Dépannage

PROBLÈME	CAUSE POSSIBLE	SOLUTION
Café trop fort ou trop faible	<ul style="list-style-type: none"> La quantité de café et d'eau est incorrecte (1 cuillère : une tasse de 150 ml). 	<ul style="list-style-type: none"> Vérifiez que la quantité de café ou d'eau utilisée est correcte.
Du café fuit du panier lorsque celui-ci est retiré	<ul style="list-style-type: none"> Le joint anti-goutte du panier ne couvre pas correctement l'espace en raison de la présence de corps étrangers. 	<ul style="list-style-type: none"> Vérifiez que le joint anti-goutte du panier n'est pas obstrué. Lavez le joint d'étanchéité du panier à l'envers, puis en appuyant en bas et en le rinçant à l'intérieur du joint pour éliminer toute particule susceptible d'obstruer cette zone.
Du café déborde du panier (ATTENTION : si le panier a débordé, veuillez l'enlever lentement et avec précaution)	<ul style="list-style-type: none"> La carafe n'est pas bien insérée. La quantité de café et d'eau est incorrecte (1 cuillère : une tasse de 150 ml). Le degré de mouture est trop fin. Trop de moutures dans le panier. Pas de papier dans le panier. Du papier a été placé dans le panier à filtre en mailles. 	<ul style="list-style-type: none"> Si vous utilisez la carafe, vérifiez qu'elle est bien insérée. Vérifiez que vous utilisez bien la quantité de café et d'eau appropriée pour l'opération. Corrigez le degré / la quantité de mouture. Utilisez un panier à filtre en mailles sans papier et les autres paniers avec du papier.
Le message « FILL TANK » (Remplir le réservoir) s'affiche sur l'écran LCD	<ul style="list-style-type: none"> Le réservoir d'eau est vide ou ne contient pas assez d'eau pour infuser le volume sélectionné. Les capteurs sont peut-être sales. 	<ul style="list-style-type: none"> Ouvrez le couvercle et versez la quantité d'eau froide souhaitée, de préférence filtrée. Pendant que le réservoir est vide, profitez-en pour essuyer avec un chiffon les prismes du capteur se trouvant dans le réservoir.
Le mode Auto Start (Démarrage automatique) ne fonctionne pas	<ul style="list-style-type: none"> Le mode Auto Start ne se renouvelle pas après avoir été activé. 	<ul style="list-style-type: none"> Réactivez le mode Auto Start à chaque fois qu'il doit être utilisé.
« Set Clock » (Heure) apparaît lorsque vous appuyez sur l'option Auto Start	<ul style="list-style-type: none"> L'heure actuelle doit être réglée avant de régler le mode Auto Start. 	<ul style="list-style-type: none"> Veuillez donc régler l'heure actuelle avant d'utiliser le démarrage automatique.
L'horloge ne se souvient pas de l'heure	<ul style="list-style-type: none"> L'horloge se réinitialise à chaque fois que l'appareil est débranché. 	<ul style="list-style-type: none"> Veillez à ce que l'appareil soit toujours branché.
Le mode Auto Start se met en marche au mauvais moment	<ul style="list-style-type: none"> L'heure actuelle n'est pas correcte. 	<ul style="list-style-type: none"> Réglez la bonne heure actuelle dans le menu SETTINGS (Réglages).
Remplissage excessif de la carafe	<ul style="list-style-type: none"> La carafe n'a pas été entièrement vidée avant d'infuser. La quantité d'eau est trop élevée. 	<ul style="list-style-type: none"> Assurez-vous que la carafe est bien vide avant d'infuser. Vérifiez que le repère MAX situé sur le réservoir d'eau n'a pas été dépassé. Assurez-vous que l'eau s'écoule librement à travers le couvercle de la carafe.
L'écran LCD affiche « FILL TANK » (Remplir le réservoir) alors qu'il y a de l'eau dans le réservoir	<ul style="list-style-type: none"> Vérifiez que l'appareil n'est pas exposé à la lumière directe du soleil ou à un éclairage direct brillant. 	<ul style="list-style-type: none"> Éloignez l'appareil de la source lumineuse.

PROBLÈME	CAUSE POSSIBLE	SOLUTION
L'infusion ne commence pas	<ul style="list-style-type: none"> • Le réservoir d'eau est vide. • Chaque mode d'infusion appelle des quantités d'eau différentes, et l'appareil refusera d'infuser si la quantité maximale est dépassée. 	<ul style="list-style-type: none"> • Vérifiez que le réservoir d'eau est rempli. • Vérifiez les quantités d'eau maximales applicables à chaque mode.
La tête de douchette tombe	<ul style="list-style-type: none"> • Il arrive que la tête de douchette se desserre et qu'elle tombe de temps à autre si elle n'est pas insérée ou serrée correctement. 	<ul style="list-style-type: none"> • Lavez l'anneau de la tête de douchette, vissez-le et réinsérez-le.
Le filtre à mailles du réservoir d'eau se détache et flotte	<ul style="list-style-type: none"> • Le filtre à mailles n'est pas inséré ou serré correctement. 	<ul style="list-style-type: none"> • Veuillez contacter le service client Sage®.
Le système anti-goutte de la carafe reste en bas	<ul style="list-style-type: none"> • Le système anti-goutte est bloqué. 	<ul style="list-style-type: none"> • Remontez-le vers le haut. • Nettoyez-le pour éliminer les corps étrangers laissés par les moutures ou les taches de café. • Si le problème persiste et que le système anti-goutte ne revient pas en position haute, veuillez contacter le service client Sage®.
L'unité génère une vapeur excessive pendant l'infusion ou fonctionne pendant des périodes prolongées en produisant uniquement un débit de vapeur	<ul style="list-style-type: none"> • Les performances de l'infusion sont affectées par le tartre accumulé par l'eau dure. • Le profil de température de l'infusion n'est pas réglé correctement. 	<ul style="list-style-type: none"> • Veuillez détartrer l'unité. • Veuillez contacter le service client Sage® si le problème persiste.
« DESCALÉ » (Détartre) s'affiche sur l'écran LCD (Clignotant)	<ul style="list-style-type: none"> • Les performances de l'infusion sont affectées par le tartre accumulé par l'eau dure. 	<ul style="list-style-type: none"> • Détartrez l'appareil en suivant les instructions exposées à la rubrique « Détartrage », section « Entretien et nettoyage », de ce manuel.
L'appareil affiche le message « Too hot » (Trop chaud)	<ul style="list-style-type: none"> • L'appareil a été utilisé trop souvent de manière consécutive et les composants sont en état de surchauffe. 	<ul style="list-style-type: none"> • Laissez reposer l'appareil pendant au moins 20 minutes avant de démarrer un nouveau cycle.
Le voyant « FILTER » (Filtre) clignote sur l'écran LCD	<ul style="list-style-type: none"> • Le filtre à eau doit être remplacé. 	<ul style="list-style-type: none"> • Remplacez le filtre à eau en suivant les instructions exposées dans la section « Entretien et nettoyage ». Naviguez dans le menu SETTINGS (Réglages) et paramétrez l'option NEW FILTER (Nouveau filtre) en appuyant sur YES (Oui).



Garantie

GARANTIE LIMITÉE DE 2 ANS

Sage Appliances garantit ce produit pour un usage domestique sur les territoires spécifiés pendant 2 ans à compter de la date d'achat, contre les défauts de fabrication et de matériaux. Au cours de cette période de garantie, Sage Appliances s'engage à réparer, remplacer ou rembourser tout produit défectueux (à sa seule discrétion).

Tous les droits de garantie légaux en vertu de la législation nationale applicable seront respectés et ne seront pas compromis par notre garantie. Pour connaître les conditions générales complètes relatives à la garantie ou pour obtenir des instructions sur la manière de déposer une réclamation, rendez-vous sur www.sageappliances.com.

Déclaration à l'intention du consommateur

SAGE FRANCE - GARANTIE LIMITÉE

Sage Appliances garantit ce produit pour un usage domestique sur les territoires spécifiés pendant 2 ans à compter de la date d'achat initiale du produit contre les défauts de fabrication et de matériaux. La période de garantie peut-être supérieure pour certains produits ou pour certaines pièces de produits. Au cours de cette période de garantie, Sage Appliances s'engage à réparer, remplacer ou rembourser tout produit défectueux (à sa seule discrétion).

Tous les droits de garantie légaux en vertu de la législation nationale applicable seront respectés et ne seront pas compromis par notre garantie. Pour connaître les conditions générales complètes relatives à la garantie ou pour obtenir des instructions sur la manière de déposer une réclamation, rendez-vous sur www.sageappliances.com.

Les dispositions de la présente garantie ne sont pas exclusives du bénéfice, au profit de l'acheteur, de la garantie légale de conformité prévue par les articles L. 217-4 et suivants du Code de la consommation, ainsi que de la garantie des vices cachés prévue par les articles 1641 et suivants du Code civil, qui sont en tout état de cause applicables et ce même en l'absence d'application ou en cas d'exclusion de la garantie conventionnelle.

Lorsqu'il agit en garantie légale de conformité, le consommateur :

- bénéficie d'un délai de deux ans à compter de la délivrance du bien pour agir ;
- peut choisir entre la réparation ou le remplacement du bien, sous réserve des conditions de coût prévues par l'article L. 217-9 du code de la consommation ;
- est dispensé de rapporter la preuve de l'existence du défaut de conformité du bien durant les vingt-quatre mois suivant la délivrance du bien.

La garantie légale de conformité s'applique indépendamment de la garantie commerciale éventuellement consentie.

Le consommateur peut décider de mettre en œuvre la garantie contre les défauts cachés de la chose vendue au sens de l'article 1641 du Code civil ; dans cette hypothèse, il peut choisir entre la résolution de la vente ou une réduction du prix de vente conformément à l'article 1644 du Code civil.

Article L. 217-4 du Code de la consommation :

« Le vendeur livre un bien conforme au contrat et répond des défauts de conformité existant lors de la délivrance. Il répond également des défauts de conformité résultant de l'emballage, des instructions de montage ou de l'installation lorsque celle-ci a été mise à sa charge par le contrat ou a été réalisée sous sa responsabilité. »

Article L. 217-5 du Code de la consommation :

« Le bien est conforme au contrat : 1° S'il est propre à l'usage habituellement attendu d'un bien semblable et, le cas échéant :

- s'il correspond à la description donnée par le vendeur et possède les qualités que celui-ci a présentées à l'acheteur sous forme d'échantillon ou de modèle ;
- s'il présente les qualités qu'un acheteur peut légitimement attendre eu égard aux déclarations publiques faites par le vendeur, par le producteur ou par son représentant, notamment dans la publicité ou l'étiquetage;

2° Ou s'il présente les caractéristiques définies d'un commun accord par les parties ou est propre à tout usage spécial recherché par l'acheteur, porté à la connaissance du vendeur et que ce dernier a accepté. »

Article L 217-12 du Code de la consommation :

« L'action résultant du défaut de conformité se prescrit par deux ans à compter de la délivrance du bien. »

Article L 217-16 du Code de la consommation :

« Lorsque l'acheteur demande au vendeur, pendant le cours de la garantie commerciale qui lui a été consentie lors de l'acquisition ou de la réparation d'un bien meuble, une remise en état couverte par la garantie, toute période d'immobilisation d'au moins sept jours vient s'ajouter à la durée de la garantie qui restait à courir. Cette période court à compter de la demande d'intervention de l'acheteur ou de la mise à disposition pour réparation du bien en cause, si cette mise à disposition est postérieure à la demande d'intervention. »

Article 1641 du Code de la consommation :

« Le vendeur est tenu de la garantie à raison des défauts cachés de la chose vendue qui la rendent impropre à l'usage auquel on la destine, ou qui diminuent tellement cet usage que l'acheteur ne l'aurait pas acquise, ou n'en aurait donné qu'un moindre prix, s'il les avait connus. »

Article 1648, al.1er du Code civil :

« L'action résultant des vices rédhibitoires doit être intentée par l'acquéreur dans un délai de deux ans à compter de la découverte du vice. »



the Sage Precision Brewer®



NL HANDLEIDING

Sage®



Inhoud

2	Sage® stelt veiligheid voorop
7	Onderdelen
9	Bediening
15	Onderhoud en reiniging
17	Probleemoplossing
19	Garantie

SAGE® STELT VEILIGHEID VOOROP

Bij Sage® gaan we zeer veiligheidsbewust te werk. Bij het ontwerpen en produceren van onze consumentenproducten staat de veiligheid van onze gewaardeerde klanten voorop. Daarnaast vragen wij u voorzichtig om te gaan met elektrische apparaten en de volgende voorzorgsmaatregelen in acht te nemen.

BELANGRIJKE VEILIGHEIDS- MAATREGELLEN

**LEES ALLE INSTRUCTIES
VÓÓR GEBRUIK EN BEWAAR
DEZE VOOR TOEKOMSTIGE
NASLAG**

- Een downloadbare versie van dit document is ook beschikbaar op sageappliances.com
- Zorg er vóór het eerste gebruik voor dat uw elektriciteitsvoorziening dezelfde is als die op het label aan de onderkant van het apparaat. Neem contact op met uw plaatselijke elektriciteitsbedrijf als u zorgen heeft.
- Verwijder voor het eerste gebruik het verpakkingsmateriaal en gooi het op een veilige manier weg.
- Gooi het beschermkapje op de stekker op een veilige manier weg om verstikkingsgevaar bij jonge kinderen te voorkomen.
- Controleer vóór gebruik altijd of het apparaat op de juiste manier in elkaar is gezet. Volg de instructies in deze gids.
- Houd het apparaat schoon. Volg de reinigingsinstructies in deze gids.
- Zorg ervoor dat het mee-geleverde filterbakje met gaas of een papieren filter (8 -12 kop, bakje met platte bodem en ~ 3¼" / 8,25 cm basis) in het koffiebakje is geplaatst voordat u het apparaat gebruikt.
- Gebruik het filterbakje met gaas niet in combinatie met een papieren filter.
- Voordat u een bereidingscyclus start:

- Controleer of de druppelstop van de karaf vrij op en neer beweegt.
 - Maak de karaf volledig leeg en sluit het deksel van de karaf.
 - Plaats de karaf onder de druppelstop.
 - Controleer of het filterbakje leeg is en goed op zijn plaats zit.
 - Tijdens een bereidingscyclus:
 - Verwijder de karaf of het filterbakje niet terwijl het apparaat met een bereidingscyclus bezig is. Het niet opvolgen van het bovenstaande kan leiden tot brandwonden of ernstig letsel.
 - Sommige oppervlakken kunnen heet zijn, wees voorzichtig bij het aanraken of optillen van het apparaat of de accessoires.
 - Gebruik enkel het handvat van de karaf bij het optillen van de karaf.
 - De karaf is enkel bedoeld voor gebruik met dit apparaat. Ze mag nooit gebruikt worden op een gasfornuis of in een magnetron.
 - Het verwijderen van het bakje of het deksel van de karaf tijdens de bereidingscyclus kan brandwonden veroorzaken.
-  LET OP**
- Verwondingsgevaar. Een juiste installatie/verwijdering van het bakje is vereist om het risico van opspattend warm water te verminderen.
 - Zorg er altijd voor dat het deksel van de karaf stevig vergrendeld is voordat u giet.
 - Gebruik de karaf niet met een gebarsten, losse, verzwakte of beschadigde handgreep.
 - Gebruik het filterbakje niet met een gebarsten, losse, verzwakte of beschadigde handgreep.
 - Raak geen hete oppervlakken aan. Gebruik het handvat om de karaf op te tillen en te verplaatsen.
 - Wacht altijd tot het apparaat afgekoeld is voordat u het bereidingsbakje verwijdert.
 - Plaats geen hete karaf op een nat, koud of hittegevoelig oppervlak.
 - Zet het apparaat altijd uit en trek de stekker uit het stopcontact wanneer het apparaat niet in gebruik is.
 - Gebruik geen agressieve of schurende materialen bij het reinigen van onderdelen van dit apparaat, zoals staalwol of schuurponsen.
 - Het gebruik van opzetstukken die niet door Sage® zijn verkocht of aangeraden, kan risico op brand, elektrische schokken of letsel met zich meebrengen.
 - Zorg er altijd voor dat het apparaat UIT staat, de stekker

uit het stopcontact is gehaald en het apparaat is afgekoeld voordat u het schoonmaakt, probeert te verplaatsen of opbergt.

- Een juiste installatie van het filterbakje, de filterhouder-afdichting en filterhouderborging is vereist om het risico van opspattend warm water te verminderen.



LET OP

- We raden aan koud, gefilterd water te gebruiken. We raden het gebruik van gedemineraliseerd of gedestilleerd water af, omdat dit de smaak van de koffie kan beïnvloeden.

BELANGRIJKE VEILIGHEIDSMATREGELEN VOOR ALLE ELEKTRISCHE APPARATEN

- Dit apparaat mag worden gebruikt door kinderen van 8 jaar en ouder en personen met beperkte fysieke, zintuiglijke of mentale capaciteiten of een gebrek aan ervaring en kennis, mits zij worden begeleid of instructies hebben gekregen over het veilige gebruik van het apparaat en de gevaren ervan begrijpen.
- Laat kinderen niet met het apparaat spelen.
- Reiniging van het apparaat mag niet door kinderen worden

uitgevoerd, tenzij ze ten minste 8 jaar oud zijn en onder toezicht staan.

- Onderhoud anders dan reiniging moet worden uitgevoerd door een geautoriseerd Sage®-servicecentrum.
- Het apparaat en het snoer moeten buiten het bereik van kinderen jonger dan 8 jaar worden gehouden.
- Gebruik het apparaat niet als het netsnoer, de stekker of het apparaat op enigerlei wijze beschadigd is. Neem contact op met de klantenservice van Sage of ga naar sageappliances.com als er sprake is van schade of er ander onderhoud dan reiniging is vereist.
- Wikkel het netsnoer volledig af voordat u het apparaat gebruikt.
- Zorg dat het snoer niet over de rand van een aanrecht of tafel hangt en niet in aanraking komt met hete oppervlakken of in de knoop raakt.
- Laat het apparaat niet onbeheerd achter tijdens gebruik.
- Dit apparaat is alleen voor huishoudelijk gebruik. Gebruik het apparaat alleen voor het beoogde doel. Gebruik het niet in bewegende voertuigen of boten. Gebruik het niet buitenshuis. Verkeerd gebruik kan tot letsel leiden.

- Het wordt aanbevolen om het apparaat regelmatig te inspecteren.
- Gebruik het apparaat niet in een afgesloten ruimte of een kast.

KENNISGEVING AAN KLANTEN OVER GEHEUGENOPSLAG

Uw apparaat beschikt over interne geheugenopslag zodat we onze klanten beter van dienst kunnen zijn. Deze geheugenopslag bestaat uit een kleine chip waarmee informatie over uw apparaat wordt verzameld, waaronder de frequentie waarmee en de manier waarop uw apparaat wordt gebruikt. Als uw apparaat voor onderhoud wordt geretourneerd, kunnen we uw apparaat op basis van de informatie op de chip snel en efficiënt herstellen. Bovendien is deze informatie waardevol in de ontwikkeling van nieuwe apparaten om beter tegemoet te komen aan de behoeften van onze klanten. Er wordt geen informatie verzameld over de personen die het product gebruiken of het huishouden waarin het product wordt gebruikt. Neem voor vragen over de geheugenchip contact met ons op via privacy@sageappliances.com.

INSTRUCTIES VOOR KORT SNOER

- Uw Sage®-apparaat is uitgerust met een kort netsnoer om het risico op persoonlijk letsel of schade aan eigendommen door trekken, struikelen of verstrikt raken (bij gebruik van een langer snoer) te voorkomen. Er zijn ook langere, afneembare net- of verlengsnoeren verkrijgbaar. Die mogen worden gebruikt als hier extra voorzichtig mee om wordt gegaan.
- Als een verlengsnoer wordt gebruikt, moet
 - (1) het aangegeven elektrische vermogen van het net- of verlengsnoer minstens even hoog zijn als het elektrische vermogen van het apparaat,
 - (2) het snoer zo worden geplaatst dat het niet van een aanrecht of tafelblad hangt waardoor kinderen er onbedoeld aan kunnen trekken of over kunnen struikelen en
 - (3) het verlengsnoer voorzien zijn van een 3-polige geaarde stekker.
- Het wordt aanbevolen een aardlekschakelaar te installeren voor extra veiligheid bij het gebruik van alle elektrische apparaten. Veiligheidsschakelaars met een nominale bedrijfsstroom van niet meer dan 30 mA worden

aanbevolen. Raadpleeg een elektricien voor professioneel advies.

OPMERKING

Dit apparaat heeft een geaarde stekker met drie draden. Om het risico van een elektrische schok te beperken, past deze stekker slechts op één manier in een gepolariseerde uitgang. Als de stekker niet goed in het stopcontact past, neem dan contact op met een gekwalificeerde elektricien.

Gebruik geen adapter of wijzig de stekker op geen enkele manier. Sluit het apparaat niet aan op een externe schakelaar of apparaat (zoals een timer, monitor of extern circuit) dat kan worden in- en uitgeschakeld.



Het weergegeven symbool geeft aan dat dit apparaat niet met het normale huishoudelijke afval mag worden weggegooid. Het moet naar een geschikt plaatselijk afvalverwerkingscentrum worden gebracht of naar een dealer die deze service biedt. Neem voor meer informatie contact op met uw gemeente.



Dompel de stekker, het snoer of het apparaat niet onder in water of een andere vloeistof om elektrische schokken te voorkomen.

ALLEEN VOOR HUISHOUDELIJK GEBRUIK BEWAAR DEZE INSTRUCTIES



Onderdelen

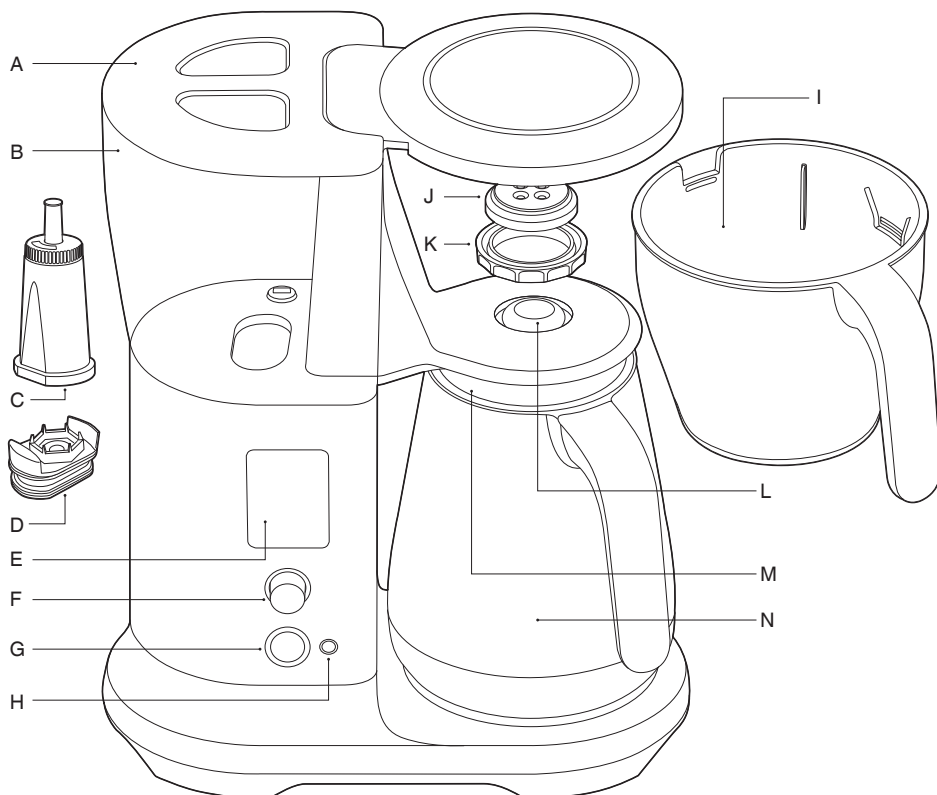

A. Reservoirdeksel

B. Waterreservoir

C. Waterfilter

D. Waterfilteradapter

E. LCD-scherm

F. Knop SELECT (Selectie)

G. Knop START/CANCEL
(Starten/annuleren)

H. Knop AUTO START
(Automatische start)

I. Bereidingsbakje

J. Filterhouder

K. Filterhouderring

L. Druppelstophendel

M. Karafdeksel

N. Karaf



Classificatiegegevens SDC450
220-240 V ~50-60 Hz 1550-1760 W

A

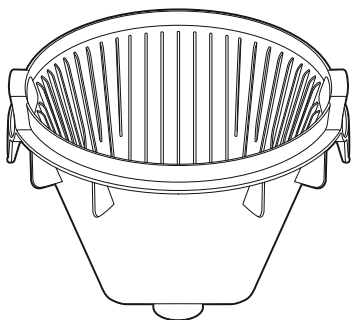

C

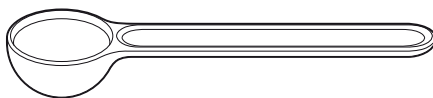

D



B

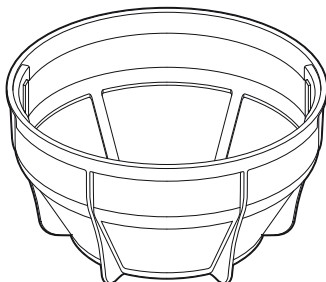

E

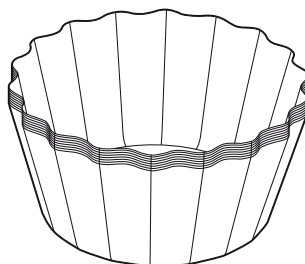

ACCESSOIRES

A. Kegelvormig inzetstuk voor filterbakje

B. Filterbakje met gaas

C. Sage®-koffiemaatlepel

D. Teststrip voor waterhardheid
(zie pagina 8 voor instructies)

E. Papieren filters voor plat filterbakje
(10 stuks)



Classificatiegegevens SDC400
220-240 V ~50-60 Hz 1550-1850 W



Bediening

INSTELLINGEN WATERHARDHEID & SPOELEN

1. Zorg ervoor dat het lege koffiebakje en de lege karaf (met deksel erop) in het apparaat zijn geplaatst.
2. Vul het waterreservoir met vers koud water tot onder het maximumniveau (aangegeven aan de zijkant van het reservoir). Sluit aan op het stopcontact.
3. Wanneer het apparaat voor het eerst wordt aangezet, geeft dit 'SEt HARdNESS' weer op het LCD-scherm, nu kunt u de waterhardheid instellen. Druk eenmaal op de SELECT-knop. Dompel de teststrip voor waterhardheid gedurende 1 seconde in het gevulde waterreservoir. Verwijder en wacht 1 minuut op het resultaat.
4. Draai de SELECT-knop totdat het bijbehorende testresultaat op het scherm wordt weergegeven. Druk om in te stellen.

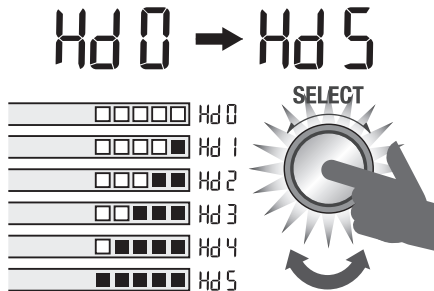

5. Installeer de waterfilter in het waterreservoir voordat u verdergaat met de spoelcyclus.
6. Het apparaat toont 'FLUSH Unit' op het LCD-scherm. Druk op de SELECT-knop om de spoelcyclus te starten. Het apparaat verwijdert al het water uit het reservoir, door het systeem en vervolgens in de lege karaf. Na het spoelen de mand en de karaf leegmaken.

DE WATERFILTER PLAATSEN

Dit product is ontworpen voor gebruik met een waterfilter geïnstalleerd in het waterreservoir. Als u dit niet doet, heeft dit invloed op de interne componenten en prestaties van het apparaat. De filterpatronen moeten regelmatig worden vervangen; zoals aangegeven wordt op het LCD-scherm.



OPMERKING

Alle waterreservoirniveaus zijn onjuist als het apparaat gebruikt wordt zonder dat de waterfilter correct is geïnstalleerd.

1. Verwijder de waterfilter en de waterfilteradapter uit de verpakking.
2. Laat de filter 5 minuten in koud water weken.

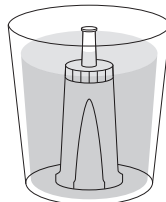

3. Bevestig waterfilter op de adapter.

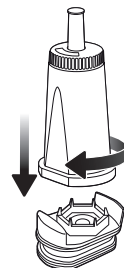

- Plaats de gemonteerde waterfilter en de adapter in het waterreservoir.

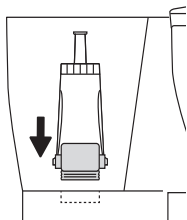

- Vul het waterreservoir met koud water tot de aangegeven MAX-markering.

EEN KARAF BEREIDEN

- Selecteer het juiste bakje en de juiste filter met betrekking tot de hoeveelheid koffie die wordt bereid.

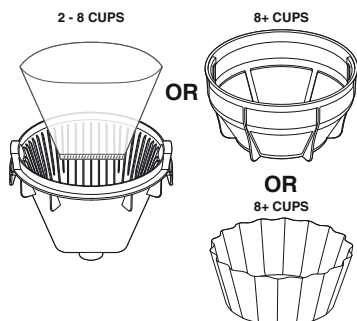

LET OP

Als u het bakje vult zonder een filterbakje met gaas of papieren filter, kan het bakje tijdens de bereidingscyclus overlopen.

KOFFIE-/WATER-RATIO

We raden 1 Sage-maatlepel gemalen koffie per 150 ml kopje water aan. Pas de hoeveelheid aan naar uw smaak. De maximale capaciteit voor voorgemalen koffie is 12 afgestreeken Sage-maatlepels. Als dit aantal wordt overschreden, kan het koffiebakje overlopen.

Koppen koffie (kop van 150 ml)	1	2	3	4	5	6	7	8	9	10	11	12
Aantal maatlepels gemalen koffie	1 (8,25 g)	2 (16,5 g)	3 (24,75 g)	4 (33 g)	5 (41,25 g)	6 (49,5 g)	7 (57,75 g)	8 (66 g)	9 (74,25 g)	10 (82,5 g)	11 (90,75 g)	12 (99 g)
Hoeveelheid water	150 ml	300 ml	450 ml	600 ml	750 ml	900 ml	1,05 l	1,2 l	1,35 l	1,5 l	1,65 l	1,8 l

- Vul het waterreservoir met vers koud water tot aan de MAX-markering op het reservoir.

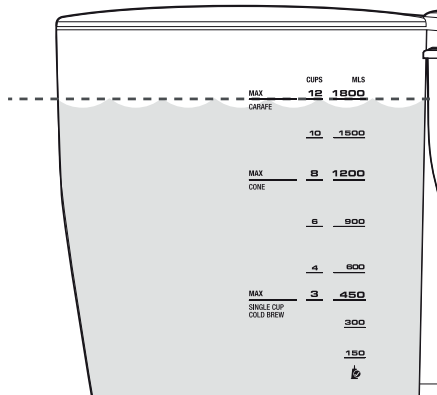

OPMERKING

Dit apparaat zal al het water in het reservoir bereiden. Zorg ervoor dat het reservoir niet voorbij de aangegeven MAX-markering is gevuld.

- Maak voldoende koffiebonen voor de hoeveelheid koffie die wordt bereid. Voor een volle karaf van 12 kopjes raden we (108 g) koffie aan, ongeveer 13 afgestreeken Sage®-maatlepels. Ongeveer 1 lepel voor elke 150 ml.
- Plaats de juiste papieren, platte of kegelvormige filter of het gaasfilter in het bereidingsbakje. Voeg uw gemalen koffie toe en plaats vervolgens het bereidingsbakje in het apparaat.

OPMERKING

Gebruik het filterbakje met gaas en de papieren filter nooit tegelijkertijd.

5. Vergrendel het deksel van de karaf en plaats deze onder de druppelstoptuitloop.

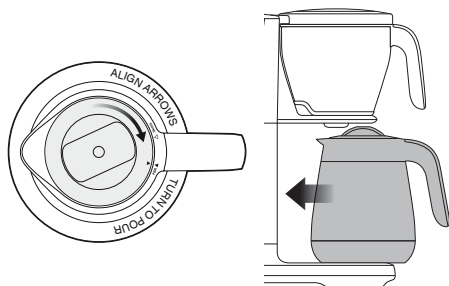

LET OP

De karaf **MOET** op zijn plaats staan voordat u een bereidingscyclus start met een hoger waterniveau dan de SINGLE CUP-markering. Anders zal het koffiebakje overlopen.



OPMERKING

Zorg er altijd voor dat uw karaf leeg en schoon is voordat u met de bereidingscyclus start.



OPMERKING

Voor de beste smaak te bekomen raden we aan een verhouding van 60 g koffie per 1,0 liter water te gebruiken.

6. Draai de knop SELECT (Selectie) naar de gewenste instelling. Druk op de knop START/CANCEL (starten/stoppen) om te beginnen met bereiden.
7. Wanneer uw koffie klaar is, piept het apparaat 3 keer en begint de timer voor de parameter TIME SINCE BREW (Tijd sinds bereiding).



OPMERKING

Vul het waterreservoir nooit als het koffiezetapparaat een bereidingscyclus gestart is.

BEREIDINGSMODI

- **FAST (Snel):** In deze modus wordt uw koffie zo snel mogelijk bereid.
- **GOLD (aanbevolen):** Deze modus voldoet aan de criteria voor een optimale bereiding en de vereisten voor gold cup-standaard* van de ECBC (European Coffee Brewing Centre). U gebruikt hiervoor het kegelvormige filterbakje en watervolumes van 1,0 l & 1,2 l, met een verhouding van 60 g koffie per 1,0 l water.
- **STRONG (Sterk):** Deze modus levert een sterker smakende koffie op.
- **MY BREW (Mijn bereiding):** Hiermee kunt u elke bereidingsinstelling aanpassen.
 - **Ontwikkelingstijd:** Koffie-ontwikkeling ontstaat wanneer heet water de gemalen koffie raakt. Met deze instelling kunt u instellen hoe lang de ontwikkelingstijd duurt. We raden 30-60 seconden aan.
 - **Ontwikkelingsvolume:** U kunt de hoeveelheid water aanpassen die wordt gebruikt voor het ontwikkelen door deze instelling te wijzigen. Idealerweise zal dit ongeveer 10% van het volume zijn.
 - **Bereidingstemperatuur:** U kunt de temperatuur van het water aanpassen aan uw favoriete koffie.
 - **Druppelsnelheid:** U kunt de bereidingstijd aanpassen om zo de contacttijd te regelen door de waterafgiftesnelheid aan te passen.
- **POUR OVER (overgieten):** Gebruik deze modus als u de Pour Over Adapter gebruikt. Adapter apart verkrijgbaar.
- **COLD BREW (Koude bereiding):** Vanwege de lange duur (meestal 4-14 uur) van het bereidingsproces, raden we aan het apparaat's nachts in te stellen.
 1. Vul het reservoir met het gewenste volume gekoeld water, zorg ervoor dat het water zich onder de COLD BREW-markering bevindt.
 2. Verwijder het bakje en zorg ervoor dat zowel het kegelvormige inzetstuk als de gaasfilter zijn verwijderd. Voeg een grote papieren filter toe en vervolgens koffie met 2-3 maal de normale verhouding (ongeveer 9 maatlepels voor 450 mls). Plaats het juiste filterbakje in het apparaat.

3. Verwijder het deksel van de karaf en plaats de karaf terug.
4. Navigeer naar de instelling COLD BREW en druk op START/CANCEL.

OPMERKING

De modus COLD BREW wordt uitgeschakeld als er meer dan 450 mls water in het reservoir zijn.

ENKELE KOP/KLEINERE VOLUMES (MINDER DAN 450 MLS)

1. Uw Sage® Precision Brewer detecteert wanneer er minder dan 450 mls water zijn en zal de bereidingsinstellingen automatisch aanpassen. Vul uw kopje met vers koud water en giet het in het waterreservoir, zorg ervoor dat het waterniveau onder de lijn voor SINGLE CUP blijft.

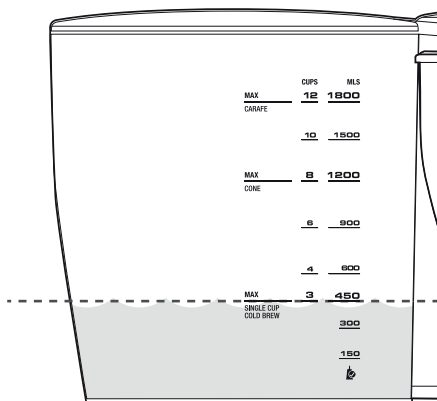

OPMERKING

Vul het waterreservoir NIET boven de SINGLE CUP-markering of het volume van de gebruikte kop. Anders zal het overlopen, aangezien het apparaat doorgaat met bereiden totdat het waterreservoir leeg is.

2. Plaats uw lege kop onder de uitloop van het bereidingsbakje.

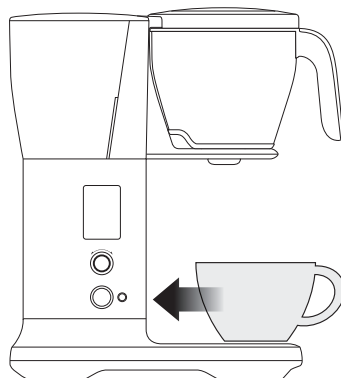

3. We raden aan om het kegelvormige inzetstuk voor het filterbakje voor één kopje te gebruiken.
4. Plaats het juiste kegelvormige filterbakje in het bereidingsbakje. Gebruik de uitlijningsmarkeringen als richtlijn.
5. Plaats de juiste kegelvormige papieren filter in het kegelvormige filterbakje.
6. Vermaal de juiste hoeveelheid hele bonen voor de hoeveelheid die wordt bereid.
7. Selecteer de gewenste bereidingsmodus.
8. Druk op START/CANCEL om het bereidingsproces te starten.

AUTO START

Hiermee kunt u automatisch op de vooraf ingestelde tijd beginnen het bereidingsproces starten.

1. Stel het type filterbakje in voor de hoeveelheid koffie die wordt bereid.
2. Selecteer uw bereidingsmodus.
3. Vul het waterreservoir met voldoende vers koud water voor de hoeveelheid koffie die wordt bereid.
4. Plaats het juiste inzetstuk of een papieren filter in het bereidingsbakje en voeg gemalen koffie toe.
5. Plaats de juiste kop of de karaf met het deksel stevig vast in het apparaat.

6. Druk op de knop AUTO START.

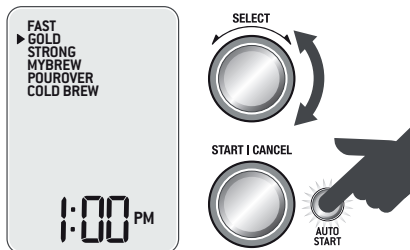

7. Het apparaat vraagt u om de tijd in te stellen voor Auto Start. Draai aan de SELECT-knop om de Auto Start-tijd aan te passen, druk op SELECT om in te stellen. Auto Start is nu ingesteld en het apparaat gaat over naar de Auto Start-modus, waarbij automatisch wordt bereid op de ingestelde Auto Start-tijd.



OPMERKING

Als de klok niet is ingesteld, vraagt het apparaat u om de klok in te stellen. Controleer of de klok correct is. De klok wordt gereset telkens wanneer het apparaat wordt losgekoppeld.

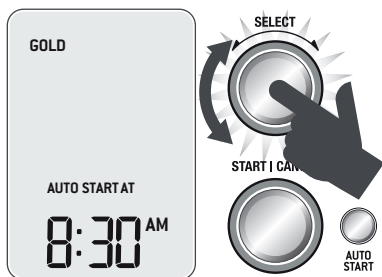

8. Als u op START/CANCEL drukt, wordt de ingestelde AUTO START-tijd geannuleerd.

INSTELLINGEN

- **SET CLOCK (Klok instellen):** Stel de tijd in die op het LCD-scherm wordt weergegeven.
- **DESCALE (Ontkalken):** Verwijder mineralenopbouw op interne componenten.
- **SOUND (Geluid):** Het geluidsvolume is instelbaar en kan ook worden uitgeschakeld.
- **STANDBY:** Pas de tijd aan om automatisch naar de STANDBY-modus te gaan nadat het een tijdje niet is gebruikt.
- **NEW FILTER (Nieuwe filter):** Update wanneer een nieuwe filter op het apparaat is geïnstalleerd.

KINDERBEVEILIGING

Om kinderen te beschermen tegen mogelijk gevaar, is een kinderbeveiliging beschikbaar. Houd AUTO START 3 seconden ingedrukt. Op het LCD-scherm wordt "CL" weergegeven wanneer het is vergrendeld. Herhaal dit nogmaals om ontkoppel het apparaat om te ontgrendelen.

GRAADINDICATIEVOORKEUREN

Druk tegelijkertijd op de SELECT-knop en de AUTO START-knop om te schakelen tussen C°/F°. Draai de SELECT-knop om de voorkeur in te stellen.

KEEP WARM (WARM HOUDEN)

* Enkel van toepassing op de Sage® Precision Brewer™ Glass (SDC400).

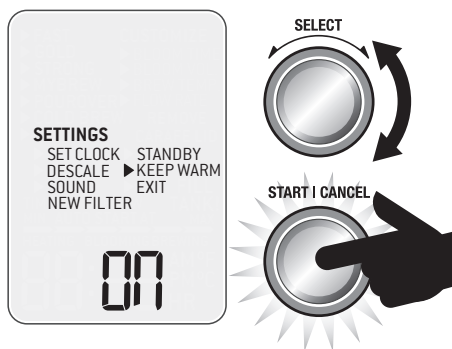

KEEP WARM wordt automatisch geactiveerd voor volumes boven 450 mls.

- KEEP WARM kan worden uitgeschakeld door in het menu SETTINGS naar KEEP WARM te gaan, draai dan en druk op de SELECT-knop om AAN of UIT te zetten.
- KEEP WARM zal niet werken in COLD BREW- of POUR OVER-modus.



LET OP

De bodem van de karaf blijft na de bereidingsprocedure enkele minuten te warm om aan te raken. Wees voorzichtig en zorg ervoor dat u de karaf niet op een warmtegevoelig oppervlak plaatst.



LET OP

Plaats de thermische karaf niet op de verwarmingsplaat wanneer KEEP WARM is geactiveerd. Het zal de isolatie beschadigen.



WAARSCHUWING

Plaats geen pour over-set/-doos op de verwarmingsplaat wanneer deze heet is.



Onderhoud en reiniging

Schakel het koffiezetapparaat altijd uit en haal de stekker uit het stopcontact voordat u het apparaat schoonmaakt.

HET KOFFIEBAKJE EN HET FILTERBAKJE MET GAAS REINIGEN

Verwijder het koffiebakje. Verwijder gemalen koffie en filterpapier. Het koffiebakje en het filterbakje met gaas kunnen onder stromend water worden afgespoeld. Zorg ervoor dat de fijne gaatjes in het filterbakje met gaas vrij zijn. Voor een diepere reiniging wast u het koffiebakje en het filterbakje met gaas in een warm sopje met een borstel met zachte haren.



LET OP

Het koffiebakje, de gaasfilter of de papieren filter kunnen na het koffiezetten nog steeds erg heet zijn. Wees voorzichtig en laat ze afkoelen voordat u deze verwijderd.

DE KARAF REINIGEN

Maak de karaf na elk gebruik leeg. Laat de koffie's nachts niet staan, omdat dit vlekken op de karaf kan veroorzaken. Spoel de karaf en het karafdeksel schoon onder warm stromend water. Voor een diepere reiniging raden we aan de karaf regelmatig in warm zeepwater te wassen met een borstel met zachte haren. Gebruik geen schurende reinigingsmiddelen, schuursponsjes of -doeken die krassen op het oppervlak kunnen veroorzaken. Spoel en droog goed af.

DE FILTERHOUDER REINIGEN

Veeg het gedeelte van de filterhouder periodiek schoon. Als een grondigere reiniging vereist is, kan de filterhouder worden verwijderd door de filterhouderring te ontgrendelen. Draai met de klok mee en verwijder de filterhouder voor reiniging. Eenmaal voltooid, installeert u de filterhouder opnieuw.

DE BEHUIZING REINIGEN

De behuizing en het LCD-scherm kunnen met een zachte, vochtige doek worden gereinigd. Breng het reinigingsmiddel op de doek aan en niet op het LCD-scherm. Poets daarna met een zachte, droge doek. Reinigen en drogen met droge papieren handdoeken of schurende doeken en reinigingsmiddelen kan krassen veroorzaken op het oppervlak.

DE WATERFILTER VERVANGEN

De meegeleverde waterfilter helpt kalkaanslag te voorkomen in en op veel van de functionele onderdelen in het apparaat. Vervanging van de waterfilter wanneer dit aangegeven wordt op het scherm of na 3 maanden vermindert de noodzaak om te ontkalken.

DE WATERFILTER VERVANGEN

1. Verwijder de oude waterfilter en scheid de adapter van het filterpatroon. Verwijder het oude patroon.

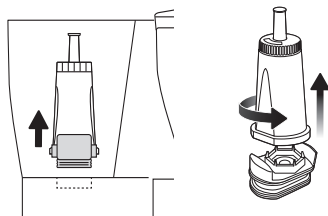

2. Laat de nieuwe filter 5 minuten in koud water weken.

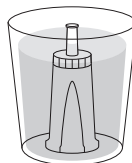

3. Bevestig waterfilter op de adapter. Plaats de gemonteerde waterfilter en de adapter in het waterreservoir.

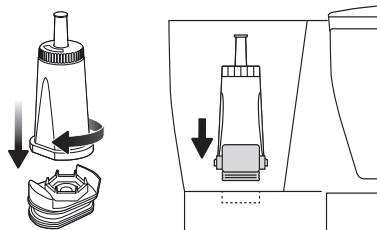

4. Vul het waterreservoir met koud water tot de aangegeven MAX-markering.
5. Navigeer door het menu SETTINGS (Instellingen) en kies voor YES (Ja) bij NEW FILTER (Nieuwe filter).



SELECT



ONTKALKEN

Na regelmatig gebruik kan hard water in de interne onderdelen van het apparaat kalkaanslag veroorzaken. Dit heeft een negatieve invloed op de doorstroming, bereidingstemperatuur, kracht van het apparaat en smaak van de koffie.

We raden aan om regelmatig te ontkalken. Wanneer het LCD-scherm "DESCALE" (knipperend) weergeeft, is een ontkalkingscyclus nodig, maar de cyclus kan op elk moment worden uitgevoerd. Ontkalker is beschikbaar op de Sage-website.

OPMERKING

Het duurt ongeveer 33 minuten om de ontkalkingscyclus te voltooien.

1. Maak het waterreservoir leeg en verwijder de waterfilter.
2. Bereid een ontkalkingsoplossing in overeenstemming met de instructies van de fabrikant. Giet deze oplossing in het lege waterreservoir, overschrijd MAX-markering niet.

3. Plaats het bakje en de karaf in de juiste positie onder de druppelstopuitloop. Zorg dat de karaf leeg is en het deksel goed vergrendeld is.
4. Navigeer door het menu SETTINGS naar DESCAL. Druk op de SELECT-knop om de cyclus te starten. Op het LCD-scherm wordt de resterende tijd weergegeven.
5. Wanneer het ontkalkingsproces is voltooid, keert het LCD-scherm terug naar het hoofdmenu. Om resterend water in het reservoir volledig te verwijderen, start u tweemaal een bereidingscyclus met vers water. Verwijder het water uit de karaf en spoel grondig.

OPMERKING

We raden aan om na het ontkalken opnieuw een bereidingscyclus te starten om de restanten van de ontkalkingsoplossing volledig te verwijderen.

OPMERKING

U kunt het ontkalkingsproces niet halverwege de cyclus stoppen. Haal de stekker uit het stopcontact om een stop te forceren.

FABRIEKINSTELLINGEN HERSTELLEN

Hiermee wordt het apparaat teruggezet naar de fabrieksinstellingen, inclusief de instelling van de waterhardheid. Houd de START-knop, de SELECT-knop en de AUTO START-knop gedurende 3 seconden ingedrukt. Als op het LCD-scherm "rES" (knipperend) verschijnt, drukt u op de SELECT-knop om te starten. Kies tussen JA of NEE en druk om te bevestigen.



Probleemoplossing

PROBLEEM	MOGELIJKE OORZAAK	WAT TE DOEN
Koffie te sterk of te zwak	<ul style="list-style-type: none"> Hoeveelheid koffie en water klopt niet (1 lepel: 150 ml kop). 	<ul style="list-style-type: none"> Controleer of de juiste hoeveelheid koffie of water wordt gebruikt.
Koffie lekt uit het bakje wanneer het wordt verwijderd	<ul style="list-style-type: none"> De druppelstopafdichting bedekt de opening niet goed vanwege vreemd materiaal. 	<ul style="list-style-type: none"> Controleer of er geen belemmering in de afdrupring van de het bakje zit. Was de afdichting van het bakje uit door het bakje ondersteboven te draaien en naar beneden te duwen en de afdichting te spoelen om eventuele deeltjes die dat gebied blokkeren, te verwijderen.
Er loopt koffie uit het bakje (LET OP: Als het bakje overloopt, moet u het langzaam en voorzichtig verwijderen)	<ul style="list-style-type: none"> Karaf is niet geplaatst. Hoeveelheid koffie en water klopt niet (1 lepel: 150 ml kop). Maalgraad is te fijn. Te veel gemalen koffie in het bakje. Geen papier in het bakje. Papier geplaatst in het filterbakje met gaas. 	<ul style="list-style-type: none"> Als u koffie aan het bereiden bent met een karaf, controleer dan of de karaf is geplaatst. Controleer of de juiste hoeveelheid koffie en water wordt gebruikt. Juiste maalgraad/hoeveelheid. Gebruik filterbakje met gaas zonder papier en andere bakjes met papier.
'FILL TANK' op LCD-scherm	<ul style="list-style-type: none"> Waterreservoir is leeg of er is niet genoeg water voor het geselecteerde volume. Sensoren kunnen vuil zijn. 	<ul style="list-style-type: none"> Open het deksel en giet de gewenste hoeveelheid koud, bij voorkeur gefilterd water. Terwijl het reservoir leeg is, veegt u de sensorprisma's in het reservoir af met een doek.
Auto Start functioneert niet	<ul style="list-style-type: none"> Auto Start wordt niet herhaald nadat het is geactiveerd. 	<ul style="list-style-type: none"> Schakel de Auto Start-modus opnieuw in elke keer dat deze moet worden gebruikt.
'SET CLOCK' (Klok instellen) wordt weergegeven wanneer Auto Start wordt ingedrukt	<ul style="list-style-type: none"> De huidige tijd moet worden ingesteld voordat Auto Start wordt ingesteld. 	<ul style="list-style-type: none"> Stel de huidige tijd in voordat u Auto Start gebruikt.
Klok geeft de correcte tijd niet weer	<ul style="list-style-type: none"> De klok wordt gereset telkens wanneer het apparaat wordt losgekoppeld. 	<ul style="list-style-type: none"> Houd het apparaat aangesloten.
Auto Start start op het verkeerde moment	<ul style="list-style-type: none"> De huidige tijd is niet correct. 	<ul style="list-style-type: none"> Stel de juiste huidige tijd in het menu SETTINGS in.
Karaf is te vol	<ul style="list-style-type: none"> Karaf is niet helemaal leeg voor de start van de bereidingscyclus. Er is teveel water aanwezig. 	<ul style="list-style-type: none"> Controleer of de karaf volledig leeg is voor u start met de bereidingscyclus. Controleer of de MAX-lijn op het waterreservoir niet wordt overschreden. Controleer of het water vrij door het deksel van de karaf loopt.

PROBLEEM	MOGELIJKE OORZAAK	WAT TE DOEN
Op het LCD-scherm verschijnt 'FILL TANK' wanneer er water in het reservoir zit	<ul style="list-style-type: none"> Controleer of het apparaat niet in direct zonlicht of direct fel licht staat. 	<ul style="list-style-type: none"> Verwijder het apparaat van de lichtbron.
Bereidingscyclus start niet	<ul style="list-style-type: none"> Er is geen water aanwezig in het waterreservoir. Elke bereidingsmodus heeft verschillende waterlimieten en start niet wanneer de hoeveelheid water de limiet overschrijdt. 	<ul style="list-style-type: none"> Controleer of het waterreservoir gevuld is. Controleer de waterlimieten voor elke modus.
Filterhouder valt uit	<ul style="list-style-type: none"> De filterhouder kan van tijd tot tijd losraken en uitvallen als deze niet correct wordt geplaatst of is vastgedraaid. 	<ul style="list-style-type: none"> Was de filterhouder, sluit hem en plaats hem opnieuw.
De gaasfilter in het waterreservoir komt los en drijft	<ul style="list-style-type: none"> Gaasfilter is niet correct geplaatst of vastgedraaid. 	<ul style="list-style-type: none"> Bel Sage®-consumentenondersteuning.
De druppelstop van de karaf blijft staan	<ul style="list-style-type: none"> De druppelstop zit vast. 	<ul style="list-style-type: none"> Trek de druppelstop naar boven. Verwijder vreemde voorwerpen uit de druppelstop. Als het probleem aanhoudt en de druppelstop niet terugkeert naar de bovenste positie, belt u de Sage®-consumentenondersteuning.
Het apparaat produceert overmatige stoom tijdens de bereidingscyclus of draait gedurende lange perioden met alleen stoomuitvoer	<ul style="list-style-type: none"> De bereidingsprestaties worden beïnvloed door de kalkaanslag die wordt opgebouwd door hard water. Het temperatuurprofiel is niet juist ingesteld. 	<ul style="list-style-type: none"> Ontkalk het apparaat. Bel Sage®-consumentenondersteuning als het probleem aanhoudt.
'DESCALE' op LCD-scherm (knipperend)	<ul style="list-style-type: none"> De bereidingsprestaties worden beïnvloed door de kalkaanslag die wordt opgebouwd door hard water. 	<ul style="list-style-type: none"> Ontkalk het apparaat door de instructies onder Ontkalking in het hoofdstuk 'Zorg en reiniging' van deze handleiding te volgen.
Het apparaat geeft "too hot" (te warm) weer	<ul style="list-style-type: none"> Het apparaat werd te vaak na elkaar gebruikt en de onderdelen zijn oververhit. 	<ul style="list-style-type: none"> Laat het apparaat minstens 20 minuten rusten voordat u een nieuwe cyclus start.
Op het LCD-scherm knippert het woord FILTER	<ul style="list-style-type: none"> De waterfilter moet worden vervangen. 	<ul style="list-style-type: none"> Vervang de waterfilter volgens de instructies in het hoofdstuk 'Zorg en reiniging'. Navigeer naar het menu SETTINGS (Instellingen) en kies voor YES (Ja) bij NEW FILTER (Nieuwe filter).



Garantie

BEPERKTE GARANTIE VAN 2 JAAR

Sage Appliances biedt een garantie op dit product voor huishoudelijk gebruik in genoemde gebieden gedurende 2 jaar vanaf de datum van aankoop voor defecten veroorzaakt door gebrekkige afwerking en materialen. Gedurende deze garantieperiode zal Sage Appliances defecte producten repareren, vervangen of terugbetalen (naar eigen goeddunken van Sage Appliances).

Alle wettelijke garantierechten onder de toepasselijke nationale wetgeving worden gerespecteerd en onze garantie doet geen afbreuk aan deze rechten. Voor de algemene voorwaarden van de garantie, evenals instructies over hoe u aanspraak maakt op de garantie, gaat u naar www.sageappliances.com



Opmerkingen

the Sage Precision Brewer®



IT MANUALE UTENTE

Sage®



Sommario

2	Sage® consiglia: la sicurezza prima di tutto
7	Componenti
9	Funzionamento
15	Manutenzione e pulizia
17	Risoluzione dei problemi
20	Garanzia

SAGE® CONSIGLIA: LA SICUREZZA PRIMA DI TUTTO

In Sage® abbiamo molto a cuore la sicurezza. Creiamo e commercializziamo prodotti di consumo tenendo sempre presente la sicurezza dei nostri clienti. Inoltre, invitiamo i clienti a prestare molta attenzione durante l'utilizzo degli apparecchi elettrici e a osservare le seguenti precauzioni.

NORME DI SICUREZZA IMPORTANTI

LEGGERE TUTTE LE ISTRUZIONI PRIMA DELL'USO E CONSERVARLE PER CONSULTARLE IN FUTURO

- Sul sito sageappliances.com è disponibile anche una versione scaricabile di questo documento.
- Prima di usare l'apparecchio per la prima volta, verificare che la tensione della rete corrisponda a quella indicata sull'etichetta dei valori nominali sotto il dispositivo. In caso di dubbi, contattare l'azienda fornitrice di elettricità locale.
- Rimuovere e smaltire in sicurezza tutti i materiali di imballaggio prima di utilizzare l'apparecchio per la prima volta.
- Per eliminare il rischio di soffocamento per i bambini, smaltire in sicurezza la copertura protettiva della spina.
- Prima dell'uso, verificare sempre che l'elettrodomestico sia montato correttamente. Seguire le istruzioni fornite in questo libretto.
- Mantenere pulito l'apparecchio. Seguire le istruzioni di pulizia fornite in questo libretto.
- Assicurarsi che il filtro a maglie fornito o un filtro di carta (8-12 tazze, filtro a cestello a base piana da 8,25 cm) sia inserito nel portafiltro prima di utilizzare l'apparecchio.
- Non utilizzare il filtro a maglie insieme al filtro di carta.
- Prima di iniziare un ciclo di estrazione:

- Verificare che il sistema antigoccia della caraffa si muova su e giù liberamente.
- Svuotare completamente la caraffa e fissarne il coperchio saldamente in posizione.
- Inserire e posizionare la caraffa sotto l'uscita antigoccia.
- Assicurarsi che il cestello portafiltro sia vuoto e inserito correttamente.
- Durante il ciclo di estrazione:
 - Non rimuovere la caraffa o il cestello portafiltro mentre l'apparecchio esegue il ciclo di estrazione. Il mancato rispetto di queste istruzioni può causare ustioni o lesioni gravi.
- Alcune superfici potrebbero essere calde; fare attenzione mentre si tocca o si afferra l'apparecchio o i suoi accessori.
- Sollevare la caraffa solo dal manico.
- La caraffa è progettata per essere utilizzata solo con questo apparecchio. Non deve mai essere utilizzata su un piano cottura o in un forno a microonde.
- Per evitare ustioni, non rimuovere il coperchio della caraffa o il cestello del filtro durante il ciclo di estrazione.



ATTENZIONE

- Rischio di lesioni. Per ridurre il rischio di schizzi di acqua calda è necessario inserire/rimuovere correttamente il cestello.
- Assicurarsi sempre che il coperchio della caraffa sia saldamente fissato su di essa prima di iniziare a versare.
- Non utilizzare la caraffa se presenta un manico allentato o danneggiato.
- Non utilizzare il cestello portafiltro se presenta un manico allentato o danneggiato.
- Evitare il contatto con le superfici calde. Usare il manico per sollevare e trasportare la caraffa.
- Attendere sempre che l'apparecchio si sia raffreddato prima di rimuovere il cestello del filtro.
- Non collocare la caraffa calda su una superficie bagnata, fredda o sensibile al calore.
- Quando l'elettrodomestico non è in uso, spostare sempre l'interruttore in posizione OFF, spegnere l'interruttore della presa di alimentazione e scollegare il cavo dalla presa.
- Non utilizzare materiali ruvidi o abrasivi per pulire qualsiasi parte di questo apparecchio, ad esempio lana d'acciaio o spugnette abrasive.

- L'utilizzo di prolunghe o accessori non venduti o consigliati da Sage® può provocare incendi, scosse elettriche o lesioni.
- Prima di pulire, spostare o riporre l'elettrodomestico, assicurarsi sempre che sia spento e scollegato dalla presa di alimentazione e che si sia raffreddato a sufficienza.
- Per ridurre il rischio di schizzi di acqua calda è necessario inserire correttamente il cestello portafiltro, la guarnizione e il blocco del disco forato.



ATTENZIONE

- Si raccomanda di utilizzare acqua fredda e filtrata. Si sconsiglia l'uso di acqua demineralizzata o distillata, poiché potrebbe influire sul sapore del caffè.

NORME DI SICUREZZA IMPORTANTI PER TUTTI GLI ELETTRODOMESTICI

- L'elettrodomestico può essere utilizzato da bambini di età superiore a 8 anni e da persone con ridotte capacità motorie, sensoriali o mentali o prive di esperienza o conoscenza dell'elettrodomestico stesso, a condizione che lo utilizzino sotto la supervisione di qualcuno o secondo specifiche istruzioni ricevute in merito all'uso in sicurezza dell'elettrodomestico e che comprendano i rischi associati.
- Non lasciare che i bambini giochino con l'elettrodomestico.
- La pulizia dell'elettrodomestico può essere effettuata da bambini di età non inferiore a 8 anni e con la supervisione di un adulto.
- Qualsiasi operazione di manutenzione diversa dalla pulizia deve essere eseguita da un centro assistenza Sage® autorizzato.
- Tenere l'elettrodomestico e il cavo fuori dalla portata dei bambini di età pari o inferiore agli 8 anni.
- Non utilizzare l'elettrodomestico se il cavo di alimentazione, la presa o l'elettrodomestico stesso subiscono qualsiasi tipo di danneggiamento. Se l'elettrodomestico è danneggiato o richiede un intervento di manutenzione diverso dalla pulizia, contattare il Servizio clienti Sage o visitare il sito Web.sageappliances.com.
- Svolgere completamente il cavo prima dell'uso.
- Evitare che il cavo rimanga sospeso oltre il bordo di un tavolo o un banco, tocchi superfici calde o formi nodi.
- Non lasciare l'elettrodomestico incustodito durante il funzionamento.

- Questo apparecchio è destinato esclusivamente all'uso domestico. Non utilizzare per usi diversi da quello previsto. Non utilizzare su veicoli in movimento o barche. Non utilizzare all'aperto. L'uso non corretto potrebbe provocare lesioni.
- Si raccomanda di ispezionare regolarmente l'apparecchio.
- Non utilizzare l'elettrodomestico in uno spazio chiuso o all'interno di una credenza

AVVISO AI CLIENTI IN MERITO AI DISPOSITIVI DI ARCHIVIAZIONE

Al fine di offrire un servizio migliore ai nostri clienti, nei nostri prodotti è stato inserito un dispositivo di archiviazione interno. Questo dispositivo di archiviazione è costituito da un piccolo chip che raccoglie determinate informazioni sul tuo apparecchio, tra cui la frequenza e il modo in cui lo utilizzi. Se il prodotto necessita di assistenza, le informazioni raccolte dal chip ci permetteranno di ripararlo in modo rapido ed efficiente. Le informazioni raccolte costituiscono inoltre una risorsa preziosa per lo sviluppo di futuri elettrodomestici che ci consentiranno di soddisfare al meglio le esigenze dei nostri consumatori. Il chip non

raccoglie alcuna informazione riguardante le persone che utilizzano il prodotto o il nucleo familiare in cui viene utilizzato. In caso di domande relative al chip del dispositivo di archiviazione, è possibile contattarci all'indirizzo privacy@sageappliances.com.

ISTRUZIONI PER L'UTILIZZO CON IL CAVO CORTO

- Questo apparecchio Sage® è dotato di un cavo di alimentazione corto per ridurre il rischio di lesioni personali o danni alla proprietà che potrebbero verificarsi a causa dell'utilizzo di un cavo più lungo, che può rappresentare un ostacolo in cui inciampare o restare impigliati. Cavi di alimentazione o prolunghie più lunghi sono disponibili e possono essere utilizzati esercitando la dovuta cautela.
- Se viene utilizzata una prolunga,
 - (1) la potenza elettrica indicata sul cavo o sulla prolunga deve essere almeno pari alla potenza elettrica dell'elettrodomestico,
 - (2) il cavo deve essere sistemato in modo stabile sul piano di lavoro, fuori dalla portata dei bambini e in modo da non rappresentare un ostacolo e
 - (3) la prolunga deve comprendere una spina a tre poli con messa a terra.

- Si consiglia l'installazione di un interruttore salvavita per una maggiore sicurezza durante l'utilizzo di tutti i dispositivi elettrici. Si consiglia l'uso di un salvavita con corrente operativa nominale non superiore a 30 mA. Rivolgersi a un elettricista per un parere professionale.



NOTA

Questo apparecchio è dotato di spina a tre poli con messa a terra. Per ridurre il rischio di scosse elettriche, questa spina si inserisce in una presa polarizzata in un solo modo. Se la spina non si adatta correttamente alla presa, contattare un elettricista qualificato.

Non utilizzare un adattatore o modificare la spina in alcun modo. Non collegare l'apparecchio a un interruttore o dispositivo esterno (come un timer, un monitor o un circuito remoto) che può essere acceso e spento.



Questo simbolo indica che l'apparecchio non può essere smaltito con i rifiuti domestici comuni. Deve essere conferito presso un centro di smaltimento locale specializzato o presso un rivenditore che fornisce questo servizio. Per ulteriori informazioni, contattare l'ufficio comunale locale.



Per proteggersi dalle scariche elettriche, non immergere la spina, il cavo di alimentazione o l'elettrodomestico in acqua o in qualsiasi altro liquido.

**ESCLUSIVAMENTE PER USO DOMESTICO
CONSERVARE QUESTE ISTRUZIONI**



Componenti

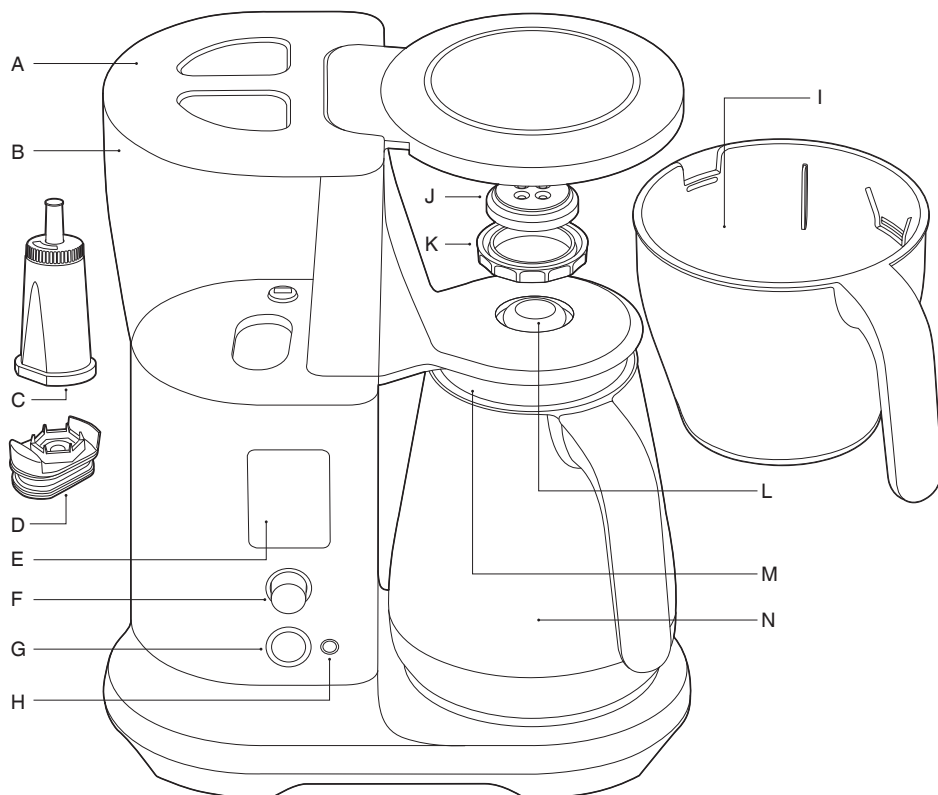

- | | |
|---|--|
| A. Coperchio del serbatoio | H. Pulsante AUTO START
(avvio automatico) |
| B. Serbatoio dell'acqua | I. Cestello portafiltro |
| C. Filtro dell'acqua | J. Disco forato |
| D. Adattatore del filtro dell'acqua | K. Guarnizione ad anello del disco forato |
| E. Display LCD | L. Leva del sistema antigoccia |
| F. Manopola SELECT (selezione) | M. Coperchio della caraffa |
| G. Pulsante START / CANCEL
(avvia / annulla) | N. Caraffa |

CE Informazioni sui valori nominali SDC450
220-240 V ~50-60 Hz 1550-1760 W

A

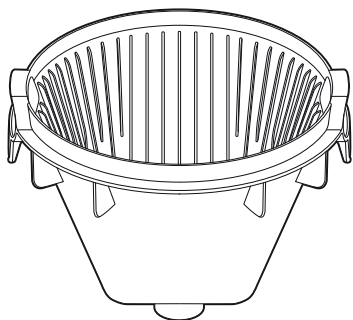

C

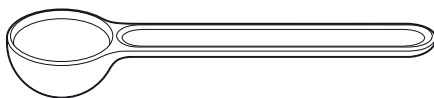

D



B

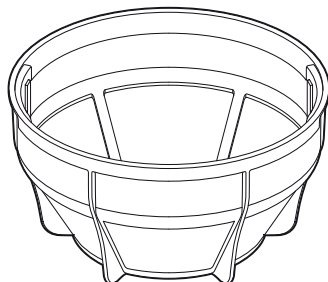

E

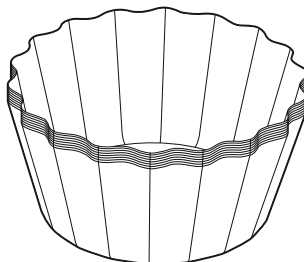

ACCESSORI

A. Inserto a cono per il cestello portafiltro

B. Filtro a maglie

C. Misurino da caffè Sage®

D. Striscia per il test di durezza dell'acqua
(vedere pag. 8 per istruzioni)

E. Filtri in carta a fondo piatto
(confezione da 10 pezzi)



Informazioni sui valori nominali SDC400
220-240 V ~50-60 Hz 1550-1850 W



Funzionamento

IMPOSTAZIONE DELLA DUREZZA DELL'ACQUA E LAVAGGIO

1. Assicurarsi che il cestello portafiltro vuoto e la caraffa vuota (con coperchio) siano inseriti nell'apparecchio.
2. Riempire il serbatoio dell'acqua con acqua fredda potabile fino al segno MAX presente sul serbatoio. Collegare l'apparecchio alla presa di alimentazione.
3. Alla prima accensione, l'apparecchio richiederà di impostare la durezza dell'acqua mostrando "SEt HARdnESS" (impostare durezza) sul display LCD. Premere la manopola SELECT (selezione) una volta. Immergere la striscia per il test di durezza dell'acqua nel serbatoio per un secondo. Rimuovere la striscia e attendere 1 minuto per conoscere il risultato.
4. Ruotare la manopola SELECT (selezione) fino a quando il risultato del test corrispondente viene visualizzato sul display. Quindi premere per confermare.

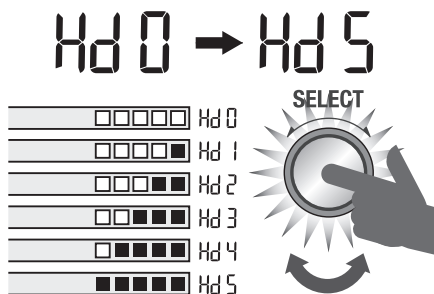

5. Installare il filtro dell'acqua nel serbatoio dell'acqua prima di proseguire con il ciclo di lavaggio.
6. L'apparecchio mostrerà 'FLUSH Unit' (lavaggio unità) sul display LCD. Premere la manopola SELECT (selezione) per avviare il ciclo di lavaggio. L'apparecchio erogherà tutta l'acqua contenuta nel serbatoio nella caraffa vuota. Dopo il lavaggio, svuotare il cestello e la caraffa.

INSTALLARE IL FILTRO DELL'ACQUA

Questo prodotto è progettato per essere utilizzato con un filtro dell'acqua installato nel serbatoio. Il mancato utilizzo del filtro avrà un impatto sui componenti interni e sulle prestazioni dell'apparecchio.

Le cartucce del filtro devono essere sostituite regolarmente; il display LCD indicherà quando è necessario sostituirle.



NOTA

Tutti i livelli del serbatoio dell'acqua risulteranno errati se l'apparecchio viene utilizzato senza aver installato correttamente il filtro dell'acqua.

1. Rimuovere il filtro dell'acqua e l'adattatore del filtro dalla confezione.
2. Immergere il filtro in acqua fredda per 5 minuti.

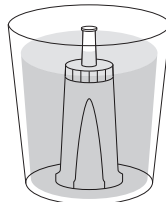

3. Fissare il filtro dell'acqua all'adattatore.

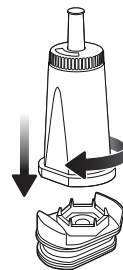

- Inserire il filtro e l'adattatore così assemblati nel serbatoio dell'acqua.

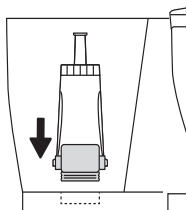

- Riempire il serbatoio dell'acqua con acqua fredda fino al segno MAX presente sul serbatoio.

ESTRAZIONE NELLA CARAFFA

- Selezionare il cestello e il filtro corretti in base alla quantità di caffè che si intende preparare.

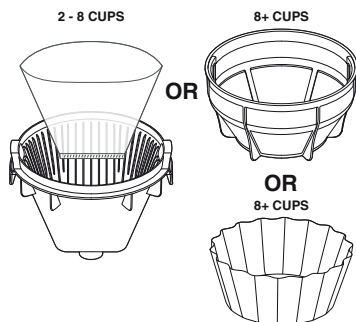

ATTENZIONE

Se si riempie il cestello portafiltro senza inserire il filtro a maglie o di carta, possono verificarsi perdite dal cestello durante il ciclo di estrazione.

- Riempire il serbatoio dell'acqua con acqua fredda potabile fino al segno MAX presente sul serbatoio.

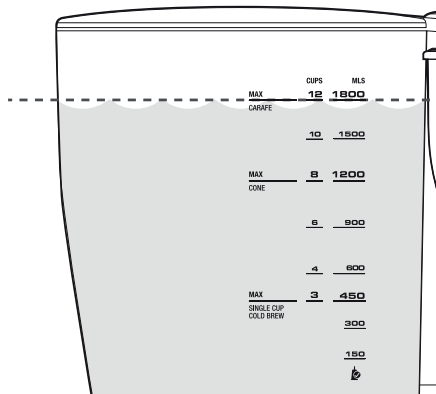

NOTA

L'apparecchio utilizzerà tutta l'acqua nel serbatoio. Assicurarsi che il serbatoio non sia riempito oltre il segno MAX indicato.

- Macinare una quantità di chicchi di caffè sufficiente per il volume del caffè che si intende preparare. Per una caraffa da 12 tazze, si raccomanda di utilizzare 108 g di caffè, pari a circa 13 misurini Sage®. Circa 1 misurino per ogni 150 ml.
- Inserire il filtro di carta corretto (a cono o a base piatta) o il filtro a maglie all'interno del cestello portafiltro. Aggiungere il caffè macinato, quindi inserire il cestello portafiltro nell'apparecchio.

NOTA

Non utilizzare mai contemporaneamente il filtro a maglie e il filtro di carta.

RAPPORTO CAFFÈ/ACQUA

Si consiglia di utilizzare 1 misurino Sage di caffè macinato per 150 ml di acqua. Regolare la quantità in base al gusto personale. La capacità massima per il caffè premacinato è di 12 misurini Sage. Il superamento di tale quantità potrebbe causare il trabocco del cestello portafiltro.

Tazze di caffè (Tazza da 150 ml)	1	2	3	4	5	6	7	8	9	10	11	12
Misurini di caffè macinato	1 (8,25 g)	2 (16,5 g)	3 (24,75 g)	4 (33 g)	5 (41,25 g)	6 (49,5 g)	7 (57,75 g)	8 (66 g)	9 (74,25 g)	10 (82,5 g)	11 (90,75 g)	12 (99 g)
Quantità d'acqua	150 ml	300 ml	450 ml	600 ml	750 ml	900 ml	1,05 l	1,2 l	1,35 l	1,5 l	1,65 l	1,8 l

5. Fissare il coperchio sulla caraffa e inserirla sotto l'uscita antigoccia.

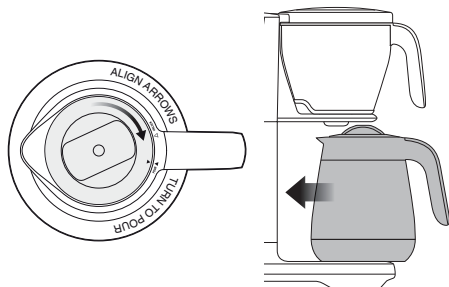

ATTENZIONE

La caraffa DEVE essere in posizione prima di iniziare l'estrazione e il livello dell'acqua deve superare il segno SINGLE CUP (tazza singola). In caso contrario, il cestello portafiltro traboccherà.



NOTA

Assicurarsi sempre che la caraffa sia vuota e pulita prima di iniziare l'estrazione.



NOTA

Per preparare un caffè dal gusto eccezionale, si raccomanda di utilizzare le seguenti proporzioni: 60 g di caffè per 1 litro d'acqua.

6. Ruotare la manopola SELECT (selezione) sulla modalità desiderata. Premere il pulsante START/CANCEL (avvia/annulla) per avviare l'estrazione.
7. Quando il caffè è pronto, l'apparecchio emetterà 3 segnali acustici, quindi inizierà a misurare il tempo trascorso dall'estrazione.



NOTA

Non riempire mai il serbatoio dell'acqua una volta che la macchina del caffè ha avviato un ciclo di estrazione.

MODALITÀ DI ESTRAZIONE

- **VELOCE:** La modalità di estrazione più veloce.
- **GOLD (consigliata):** Questa modalità soddisfa i criteri per un'estrazione ottimale e i requisiti dello standard gold cup* dell'ECBC (European Coffee Brewing Center), utilizzando l'insero a cono per il cestello portafiltro e volumi d'acqua di 1 l e 1,2 l con un rapporto caffè/acqua di 60 g di caffè per 1,0 l d'acqua.
- **STRONG:** Questa modalità di estrazione permette di preparare un caffè dal gusto più intenso.
- **MY BREW:** Consente di personalizzare tutte le impostazioni di estrazione.
 - **Tempo di pre-infusione:** La pre-infusione del caffè si verifica quando l'acqua calda raggiunge il caffè macinato. Questa impostazione consente di regolare il tempo di pre-infusione. Si consiglia di impostarlo a 30-60 secondi.
 - **Volume di pre-infusione:** È possibile regolare la quantità di acqua utilizzata per la pre-infusione modificando questa impostazione. La quantità ideale corrisponde a circa il 10% del volume della bevanda estratta.
 - **Temperatura di estrazione:** È possibile regolare la temperatura dell'acqua utilizzata per l'estrazione adattandola al tipo di caffè.
 - **Velocità di erogazione:** È possibile controllare il tempo di estrazione e il tempo di contatto fra il caffè e l'acqua regolando la velocità di erogazione di quest'ultima.
- **POUR-OVER:** Selezionare questa modalità se si utilizza il Pour Over Adapter. L'accessorio è venduto separatamente.
- **COLD BREW:**

A causa della lunga durata del processo di estrazione (in genere da 4 a 14 ore), si consiglia di impostare l'apparecchio per funzionare durante la notte.

 1. Riempire il serbatoio con il volume desiderato di acqua refrigerata, assicurandosi che questo non superi il segno COLD BREW (estrazione a freddo).

2. Rimuovere il cestello portafiltro e assicurarsi che sia l'inserto del cono sia il filtro a maglie siano stati rimossi. Inserire un filtro di carta grande, quindi aggiungere il caffè con una proporzione 2-3 volte superiore al normale (circa 9 misurini per 450 mls). Reinserire il cestello portafiltro nell'apparecchio.
3. Rimuovere il coperchio dalla caraffa e reinserire la caraffa.
4. Passare all'impostazione COLD BREW (estrazione a freddo) e premere START/CANCEL (avvia/annulla).



NOTA

La modalità COLD BREW (estrazione a freddo) verrà disabilitata se nel serbatoio sono presenti più di 450 mls d'acqua.

TAZZA SINGOLA/VOLUMI INFERIORI (MENO DI 450 MLS)

1. Il Precision Brewer di Sage® rileverà se il serbatoio contiene meno di 450 mls d'acqua e regolerà automaticamente le impostazioni di estrazione. Riempire una tazza di acqua fredda e poi versarla nel serbatoio dell'acqua, assicurandosi che il livello dell'acqua rimanga al di sotto della linea SINGLE CUP (tazza singola).

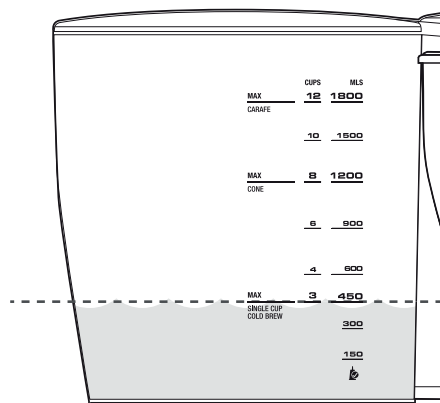

NOTA

NON riempire il serbatoio dell'acqua sopra il segno SINGLE CUP (tazza singola) o con un volume superiore a quello della tazza utilizzata. Se non si seguirà questa istruzione, il liquido traboccherà poiché l'apparecchio prosegue l'estrazione fino allo svuotamento del serbatoio.

2. Posizionare la tazza vuota sotto l'uscita del cestello portafiltro.

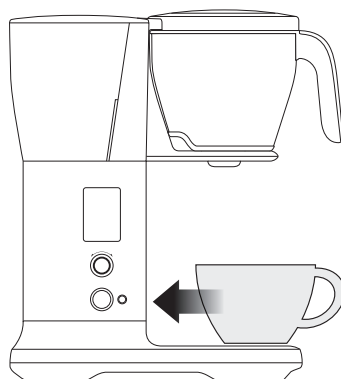

3. Si raccomanda di utilizzare l'inserto a cono per il cestello portafiltro per l'estrazione di una tazza singola.
4. Posizionare l'inserto a cono nel cestello portafiltro. Utilizzare i segni di allineamento come guida.
5. Posizionare un filtro di carta dalla forma conica nell'inserto a cono per il cestello portafiltro.
6. Macinare una quantità di chicchi di caffè adatta al volume di caffè che si intende estrarre.
7. Selezionare la modalità di estrazione desiderata.
8. Premere START/CANCEL (avvia/annulla) per iniziare l'estrazione.

AVVIO AUTOMATICO

Consente di avviare automaticamente l'estrazione a un orario preimpostato.

1. Impostare il tipo di filtro corretto per la quantità di caffè che si intende preparare.
2. Selezionare la modalità di estrazione.
3. Riempire il serbatoio con una quantità d'acqua adatta alla quantità di caffè che si intende preparare.
4. Inserire il cestello portafiltro con l'inserto o il filtro di carta desiderato e aggiungere il caffè macinato.
5. Posizionare la tazza adatta o la caraffa con il coperchio bloccato in posizione.

6. Premere il pulsante AUTO START (avvio automatico).

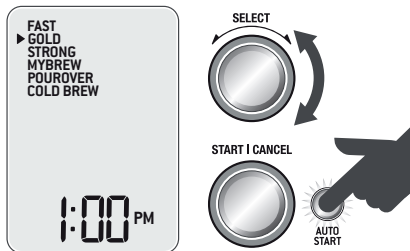

7. Verrà quindi visualizzato un messaggio in cui si richiede di impostare l'orario per l'avvio automatico. Ruotare la manopola SELECT (selezione) per regolare l'orario di avvio automatico, quindi premere la manopola per impostarlo. L'apparecchio entrerà in modalità di avvio automatico, avviando automaticamente l'estrazione all'orario impostato.



NOTA

Se l'orologio non è stato impostato, verrà visualizzato un messaggio in cui si richiede di impostarlo. Assicurarsi che l'orologio sia impostato correttamente. L'orologio verrà resettato ogni volta che l'unità viene scollegata.

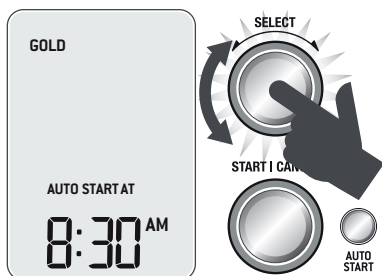

8. Per annullare l'orario di avvio automatico impostato, premere START/CANCEL (avvia/annulla).

IMPOSTAZIONI

- **IMPOSTAZIONE DELL'OROLOGIO:** Imposta l'ora visualizzata sul display LCD.
- **DECALCIFICAZIONE:** Rimuove l'accumulo di residui minerali sui componenti interni.
- **SEGNALI ACUSTICI:** Il volume dei segnali acustici è regolabile e può anche essere disattivato.
- **MODALITÀ STANDBY:** Regola il periodo di inattività trascorso il quale l'apparecchio entra automaticamente in modalità STANDBY.
- **NUOVO FILTRO:** Selezionare questa impostazione quando si installa un nuovo filtro nell'apparecchio.

BLOCCO DI SICUREZZA BAMBINI

Per ridurre i pericoli per i bambini, è disponibile la funzione di blocco di sicurezza bambini. Tenere premuto il pulsante AUTO START (avvio automatico) per 3 secondi. Il display LCD mostrerà "CL" quando il blocco è attivo. Ripetere l'operazione o scollegare l'unità per sbloccare.

UNITÀ DI TEMPERATURA PREFERITA

Per passare da °C a °F e viceversa, premere contemporaneamente la manopola SELECT (selezione) e il tasto AUTO START (avvio automatico). Ruotare la manopola SELECT (selezione) per selezionare l'impostazione desiderata.

KEEP WARM (MANTIENI CALDO)

*Valido esclusivamente per Sage® Precision Brewer™ Glass (SDC400).

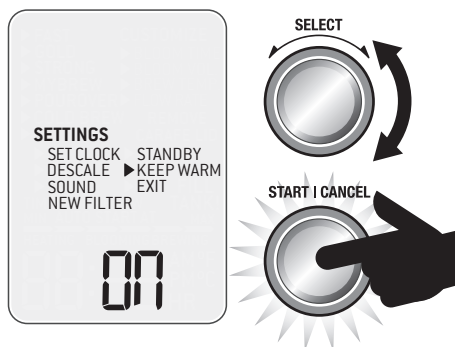

La funzione KEEP WARM (mantieni caldo) verrà attivata automaticamente per volumi estratti superiori a 450 ml.

- La funzione KEEP WARM (mantieni caldo) può essere disattivata dal menu delle impostazioni selezionando KEEP WARM, quindi ruotando e premendo la manopola SELECT (selezione) per impostare ON o OFF.
- La funzione KEEP WARM (mantieni caldo) non si attiva in modalità COLD BREW (estrazione a freddo) o in modalità POUR OVER.

ATTENZIONE

Il fondo della caraffa rimane caldo al tatto per diversi minuti dopo l'estrazione. Fare attenzione e assicurarsi di non posizionare la caraffa su una superficie sensibile al calore.

ATTENZIONE

Non posizionare la caraffa thermos sulla piastra riscaldante quando la funzione KEEP WARM (mantieni caldo) è attiva. Ciò danneggerà lo strato isolante della caraffa.

ATTENZIONE

Non posizionare il kit pour-over sulla piastra riscaldante quando quest'ultima è calda.



Manutenzione e pulizia

Spegnere sempre l'apparecchio e scolgarlo dalla presa di alimentazione prima di pulirlo.

PULIRE IL CESTELLO PORTAFILTRO E IL FILTRO A MAGLIE

Rimuovere il cestello portafiltro. Eliminare qualsiasi residuo di caffè macinato e carta da filtro. Il cestello portafiltro e il filtro a maglie possono essere risciacquati sotto l'acqua corrente. Assicurarsi che i fori fini del filtro a maglie non siano ostruiti. Per una pulizia più profonda, lavare il cestello portafiltro e il filtro a maglie con acqua tiepida e sapone, usando una spazzola a setole morbide.



ATTENZIONE

Il cestello portafiltro e il filtro a maglie o di carta potrebbero essere ancora molto caldi dopo l'estrazione. Fare attenzione e lasciare raffreddare i componenti prima di rimuoverli.

PULIRE LA CARAFFA

Svuotare la caraffa dopo ogni utilizzo. Non lasciare il caffè estratto all'interno della caraffa per troppo tempo (ad esempio durante la notte), poiché ciò potrebbe produrre macchie sulla caraffa. Risciacquare la caraffa e il suo coperchio sotto l'acqua corrente tiepida. Per una pulizia più profonda, si raccomanda di lavare regolarmente la caraffa con acqua tiepida e sapone, usando una spazzola a setole morbide. Non utilizzare detersivi con particelle abrasive, pezze o spugnette abrasive che possono graffiare le superfici. Sciacquare e asciugare a fondo.

PULIRE IL DISCO FORATO

È sufficiente pulire periodicamente il disco forato con un panno. Tuttavia, nel caso sia necessaria una pulizia più accurata, è possibile rimuovere il disco forato sbloccando la guarnizione ad anello. Ruotare in senso orario, quindi rimuovere il disco forato per procedere alla pulizia. Una volta terminato, riposizionare il disco forato.

PULIRE L'INVOLUCRO ESTERNO

L'involucro esterno e il display LCD possono essere puliti con un panno morbido e umido. Applicare il detersivo sul panno, non sulla superficie del display LCD. Lucidare con un panno morbido e asciutto. L'utilizzo di carta da cucina o panni e detersivi abrasivi per pulire e asciugare l'apparecchio può graffiare la superficie.

SOSTITUIRE IL FILTRO DELL'ACQUA

Il filtro dell'acqua fornito contribuisce a impedire l'accumulo di calcare all'interno e sulla superficie di diversi componenti interni. Sostituire il filtro dell'acqua quando indicato sul display LCD o dopo 3 mesi ridurrà la necessità di decalcificare l'apparecchio.

SOSTITUIRE IL FILTRO DELL'ACQUA

1. Rimuovere il vecchio filtro dell'acqua e separare l'adattatore dalla cartuccia del filtro. Smaltire la vecchia cartuccia.

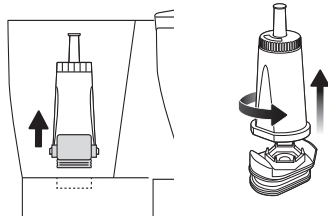

2. Immergere il nuovo filtro in acqua fredda per 5 minuti.

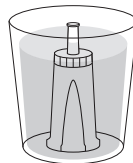

3. Fissare il filtro dell'acqua all'adattatore. Inserire il filtro e l'adattatore così assemblati nel serbatoio dell'acqua.

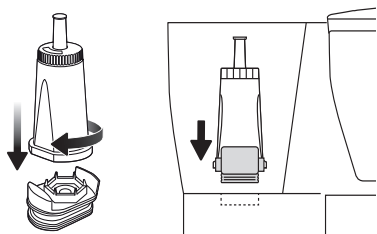

4. Riempire il serbatoio dell'acqua con acqua fredda fino al segno MAX presente sul serbatoio.
5. Nel menu SETTINGS (impostazioni), selezionare YES su NEW FILTER (nuovo filtro).



SELECT



DECALCIFICAZIONE

Con l'uso regolare dell'apparecchio, l'acqua dura può causare accumulo di minerali nei componenti interni, riducendo così il flusso e la temperatura di estrazione e la potenza della macchina, oltre ad alterare il gusto del caffè.

Si raccomanda di eseguire regolarmente la decalcificazione. Quando il display LCD lampeggia mostrando "DESCALE" (decalcificazione), è necessario eseguire un ciclo di decalcificazione; è tuttavia possibile eseguirlo in qualsiasi momento. Il decalcificante è disponibile sul sito Web di Sage.



NOTA

Occorrono circa 33 minuti per completare il ciclo di decalcificazione.

1. Svuotare il serbatoio dell'acqua e rimuovere il filtro dell'acqua.
2. Preparare una soluzione decalcificante seguendo le istruzioni del produttore. Versare la soluzione nel serbatoio dell'acqua vuoto, senza superare il segno MAX.
3. Fissare in posizione il cestello e la caraffa sotto l'uscita antigoccia; assicurarsi che la caraffa sia vuota e che il coperchio sia bloccato saldamente.
4. Nel menu SETTINGS (impostazioni), selezionare DESCALC (decalcificazione). Premere la manopola SELECT (selezione) per avviare il ciclo. Sul display LCD verrà visualizzato il tempo rimanente fino al termine del ciclo.
5. Al termine del processo di decalcificazione, il display LCD tornerà al menu principale. Per rimuovere completamente l'acqua residua nel serbatoio, eseguire l'estrazione "a vuoto", ovvero solo con acqua e senza aggiungere il caffè, per due volte. Svuotare la caraffa e risciacquarla abbondantemente.



NOTA

Si consiglia di far eseguire nuovamente all'apparecchio un ciclo di estrazione dopo la decalcificazione, per eliminare tutti i residui di soluzione decalcificante.



NOTA

Non è possibile interrompere il ciclo di decalcificazione a metà. È possibile eseguire un arresto forzato scollegando il cavo dalla presa di alimentazione.

RIPRISTINO DEI VALORI DI FABBRICA

Questa opzione ripristinerà le impostazioni di fabbrica dell'apparecchio, compresa l'impostazione della durezza dell'acqua. Tenere premuti il pulsante START (avvio), la manopola SELECT (selezione) e il pulsante AUTO START (avvio automatico) insieme per 3 secondi. Quando il display LCD lampeggia mostrando "rES", premere il pulsante SELECT (selezione) per iniziare. Ruotare per selezionare YES o NO e premere per confermare.



Risoluzione dei problemi

PROBLEMA	POSSIBILE CAUSA	COME PROCEDERE
Caffè troppo forte o troppo blando	<ul style="list-style-type: none"> • La quantità di caffè e acqua non è corretta (1 cucchiaino: tazza da 150 ml). 	<ul style="list-style-type: none"> • Controllare che la quantità di caffè o acqua utilizzata sia corretta.
Il caffè fuoriesce dal cestello quando quest'ultimo viene rimosso	<ul style="list-style-type: none"> • La guarnizione antigoccia del cestello non garantisce la tenuta stagna a causa di materiali estranei. 	<ul style="list-style-type: none"> • Controllare che non vi siano ostruzioni nella guarnizione antigoccia del cestello. Lavare la guarnizione del cestello capovolgendo il cestello. Risciacquare la guarnizione premendo verso il basso, per eliminare eventuali particelle che producono ostruzione.
Il caffè trabocca dal cestello (ATTENZIONE: Se il caffè è traboccato dal cestello, rimuoverlo lentamente e con cautela)	<ul style="list-style-type: none"> • La caraffa non è stata inserita correttamente. • La quantità di caffè e acqua non è corretta (1 cucchiaino: tazza da 150 ml). • Il grado di macinatura del caffè è troppo fine. • Quantità eccessiva di caffè macinato nel cestello. • Filtro di carta non inserito nel cestello. • Filtro di carta inserito nel filtro a maglie. 	<ul style="list-style-type: none"> • Se si sta preparando il caffè con la caraffa, controllare che essa sia inserita correttamente. • Controllare che venga utilizzata la quantità corretta di caffè o acqua. • Correggere il grado di macinatura/ la quantità di caffè macinato. • Quando si utilizza il filtro a maglie, non inserire al suo interno alcun tipo di filtro di carta.
Sul display LCD viene visualizzato "FILL TANK" (riempire serbatoio)	<ul style="list-style-type: none"> • Il serbatoio dell'acqua è vuoto o contiene una quantità d'acqua non sufficiente. • Dello sporco potrebbe essersi accumulato sui sensori. 	<ul style="list-style-type: none"> • Aprire il coperchio e versare la quantità desiderata di acqua fredda, preferibilmente filtrata. • Mentre il serbatoio è vuoto, pulire i sensori all'interno del serbatoio con un panno.
L'avvio automatico non funziona	<ul style="list-style-type: none"> • L'avvio automatico non viene ripetuto dopo essere stato attivato. 	<ul style="list-style-type: none"> • Riattivare la modalità di avvio automatico ogni volta che si desidera utilizzarla.
Il display LCD mostra "SET CLOCK" (Impostazione dell'orologio) (orologio) quando viene premuto il pulsante Auto Start (avvio automatico)	<ul style="list-style-type: none"> • L'ora esatta deve essere impostata prima di attivare la funzione di avvio automatico. 	<ul style="list-style-type: none"> • Impostare l'ora esatta prima di utilizzare la funzione di avvio automatico.
L'orologio non mantiene l'orario impostato	<ul style="list-style-type: none"> • L'orologio si resetta ogni volta che l'unità viene scollegata. 	<ul style="list-style-type: none"> • Mantenere l'apparecchio collegato alla presa di alimentazione.

PROBLEMA	POSSIBILE CAUSA	COME PROCEDERE
L'avvio automatico inizia all'orario sbagliato	<ul style="list-style-type: none"> • L'ora impostata non è corretta. 	<ul style="list-style-type: none"> • Impostare l'ora corretta nel menu SETTINGS (impostazioni).
Eccessivo riempimento della caraffa	<ul style="list-style-type: none"> • La caraffa non è stata svuotata completamente prima di avviare l'estrazione. • La quantità di acqua è eccessiva. 	<ul style="list-style-type: none"> • Controllare che la caraffa sia stata svuotata completamente prima di avviare l'estrazione. • Assicurarsi di non superare il livello MAX indicato sul serbatoio dell'acqua. • Assicurarsi che l'acqua scorra liberamente attraverso il coperchio della caraffa.
Il display LCD mostra "FILL TANK" (riempire serbatoio) quando il serbatoio non è vuoto	<ul style="list-style-type: none"> • Verificare che l'apparecchio non sia esposto direttamente alla luce del sole o a una fonte di luce intensa. 	<ul style="list-style-type: none"> • Allontanare l'apparecchio dalla fonte di luce.
L'estrazione non viene avviata	<ul style="list-style-type: none"> • Il serbatoio dell'acqua è vuoto. • Ciascuna modalità di estrazione è impostata con limiti diversi per la quantità di acqua; l'estrazione non viene avviata quando questi limiti non sono rispettati. 	<ul style="list-style-type: none"> • Verificare che il serbatoio dell'acqua sia pieno. • Controllare i limiti della quantità di acqua per ciascuna modalità.
Il disco forato si stacca	<ul style="list-style-type: none"> • Il disco forato potrebbe allentarsi e cadere di tanto in tanto se non è stato inserito o fissato correttamente. 	<ul style="list-style-type: none"> • Lavare le guarnizioni del disco forato e reinserirle.
Il filtro a maglie nel serbatoio dell'acqua si allenta e galleggia all'interno del serbatoio	<ul style="list-style-type: none"> • Il filtro a maglie non è inserito o fissato correttamente. 	<ul style="list-style-type: none"> • Contattare il servizio di assistenza Sage®.
Il sistema antigoccia della caraffa rimane in posizione abbassata	<ul style="list-style-type: none"> • Il sistema antigoccia è bloccato. 	<ul style="list-style-type: none"> • Sollevare nuovamente il sistema antigoccia. • Ripulire il sistema antigoccia da eventuali corpi estranei, residui di caffè macinato o macchie. • Se il problema persiste e il sistema antigoccia non ritorna nella posizione sollevata, contattare il servizio di assistenza Sage®.

PROBLEMA	POSSIBILE CAUSA	COME PROCEDERE
L'apparecchio produce eccessivo vapore durante l'erogazione o funziona per periodi prolungati producendo solo vapore	<ul style="list-style-type: none"> Le prestazioni di estrazione sono influenzate dall'accumulo di calcare causato dall'utilizzo di acqua dura. Il profilo della temperatura di estrazione non è impostato correttamente. 	<ul style="list-style-type: none"> Eseguire il ciclo di decalcificazione. Se il problema persiste, contattare il servizio di assistenza Sage®.
Sul display LCD viene visualizzato "DESCALE" (decalcificazione)	<ul style="list-style-type: none"> Le prestazioni di estrazione sono influenzate dall'accumulo di calcare causato dall'utilizzo di acqua dura. 	<ul style="list-style-type: none"> Decalcificare l'apparecchio seguendo le istruzioni riportate alla voce Decalcificazione nella sezione Manutenzione e pulizia di questo manuale.
L'apparecchio mostra il messaggio "too hot" (calore eccessivo)	<ul style="list-style-type: none"> L'utilizzo continuo dell'apparecchio ha causato il surriscaldamento dei componenti. 	<ul style="list-style-type: none"> Lasciare riposare l'apparecchio per almeno 20 minuti prima di iniziare un altro ciclo.
Il display LCD lampeggia mostrando "FILTER" (filtro)	<ul style="list-style-type: none"> È necessario sostituire il filtro dell'acqua. 	<ul style="list-style-type: none"> Sostituire il filtro dell'acqua seguendo le istruzioni riportate nella sezione Manutenzione e pulizia. Nel menu SETTINGS (impostazioni), selezionare YES su NEW FILTER (nuovo filtro).



Garanzia

GARANZIA LIMITATA DI 2 ANNI

Sage Appliances offre una garanzia per l'utilizzo domestico di questo prodotto in specifiche aree geografiche; la copertura è di 2 anni a partire dalla data di acquisto. La garanzia copre eventuali malfunzionamenti causati da difetti di fabbricazione o dei materiali. Durante il periodo coperto dalla garanzia, Sage Appliances sarà tenuta a riparare o sostituire i prodotti difettosi o a rimborsare l'importo a essi corrispondente (a sola discrezione di Sage Appliances).

Tutti i diritti di garanzia previsti dalla legislazione nazionale applicabile verranno rispettati e non possono essere annullati dalla presente garanzia. Per tutti i termini e le condizioni della garanzia e per istruzioni su come inviare una richiesta di risarcimento, visitare il sito www.sageappliances.com.

the Sage Precision Brewer®



ES GUÍA DEL USUARIO

Sage®



Índice

- 2 Sage® recomienda seguridad ante todo
- 7 Componentes
- 9 Funcionamiento
- 14 Cuidado y limpieza
- 16 Resolución de problemas
- 1818 Garantía

SAGE® RECOMIENDA SEGURIDAD ANTE TODO

En Sage® nos preocupa mucho la seguridad. Para el diseño y la fabricación de nuestros productos de consumo tenemos en cuenta antes que nada la seguridad de nuestros clientes, como tú. También te rogamos que actúes cuidadosamente al usar cualquier aparato y que tomes las precauciones siguientes.

MEDIDAS DE SEGURIDAD IMPORTANTES

LEE TODAS LAS INSTRUCCIONES ANTES DEL USO Y GUÁRDALAS

- Hay una versión de este documento disponible en sageappliances.com para descargar.
- Antes de usar el producto por primera vez, asegúrate de que la tensión de la toma de corriente coincida con la que figura en la etiqueta en la base del aparato. Si tienes alguna duda, ponte en contacto con tu proveedor de electricidad.
- Retira y desecha de forma apropiada los materiales de embalaje antes del primer uso.
- Para evitar riesgos de asfixia de niños pequeños, desecha correctamente la cubierta protectora del enchufe.
- Asegúrate siempre de que el aparato esté correctamente ensamblado antes de usarlo. Sigue las instrucciones indicadas en este manual.
- Mantén el aparato limpio. Sigue las instrucciones de limpieza indicadas en este manual.
- Antes de usar la cafetera, comprueba que el portafiltros tenga dentro el filtro de malla o un filtro de papel (un filtro para 8-12 tazas con base plana de unos 8,25 cm de diámetro).

- No uses filtros de papel con el filtro de malla.
- Antes de comenzar la extracción del café:
 - Comprueba que el mecanismo antigoteo de la jarra suba y baje correctamente.
 - Vacía la jarra por completo y encaja la tapa en su lugar.
 - Coloca la jarra debajo del mecanismo antigoteo.
 - Comprueba que el portafiltros esté vacío y colocado correctamente.
- Durante la extracción del café:
 - No extraigas la jarra ni el portafiltros cuando haya un ciclo de extracción en curso. No seguir estas precauciones podría provocar quemaduras o lesiones graves.
- Algunas superficies podrían estar calientes, por lo que debes tener cuidado al levantar el aparato y los accesorios.
- Para levantar la jarra, sujétala del asa únicamente.
- La jarra está diseñada para usar con esta cafetera únicamente. Nunca se debe usar en un microondas ni sobre un fogón.
- Quitar la tapa de la jarra o el filtro durante la extracción del café podría provocar quemaduras.



PRECAUCIÓN

- Riesgo de lesiones. Para reducir el riesgo de salpicaduras de agua caliente, se debe colocar y extraer el portafiltros correctamente.
- Siempre comprueba que la tapa de la jarra esté encajada correctamente antes de servir.
- No uses la jarra si el asa está rajada, suelta o dañada.
- No uses el portafiltros si el asa está rajada, suelta o dañada.
- No toques las superficies calientes. Utiliza el asa para levantar y transportar la jarra.
- Siempre espera hasta que el aparato se haya enfriado antes de extraer el portafiltros.
- No apoyes la jarra caliente sobre una superficie mojada, fría ni sensible al calor.
- Cuando no utilices el aparato, debe estar **APAGADO** (en la posición OFF) y desenchufado de la toma de corriente.
- No limpies la cafetera ni ninguna de sus partes con materiales abrasivos o ásperos, como estropajos de acero o de fibra verde.
- El uso de accesorios no vendidos o recomendados por Sage® puede provocar incendios, descargas eléctricas o lesiones.

- Antes de limpiar, mover o guardar el aparato, asegúrate siempre de que esté APAGADO y desenchufado de la toma de corriente, y de que se haya enfriado tras el uso.
- Para reducir el riesgo de salpicaduras de agua caliente, se deben colocar correctamente el portafiltros, la junta de la ducha y la anilla de sujeción de la ducha.



PRECAUCIÓN

- Recomendamos el uso de agua fría y filtrada. No recomendamos el uso de agua desmineralizada o destilada, ya que podría afectar al sabor del café.

MEDIDAS DE SEGURIDAD IMPORTANTES PARA TODOS LOS APARATOS ELÉCTRICOS

- El aparato puede ser utilizado por niños mayores de 8 años, personas con discapacidades físicas o mentales, o personas sin experiencia ni conocimientos de uso, siempre y cuando reciban supervisión o instrucciones para el uso seguro del dispositivo y comprendan los riesgos implicados.
- No permitas que los niños jueguen con este aparato.
- La limpieza del aparato no debe ser realizada por niños a menos que sean mayores de 8 años y estén supervisados por un adulto.
- Cualquier tarea de mantenimiento, excepto por la limpieza del aparato, debe realizarla un centro de servicio Sage® autorizado.
- El aparato y el cable deben mantenerse fuera del alcance de los niños menores de 8 años.
- No utilices el aparato si el cable de alimentación, el enchufe o el mismo aparato se dañan de alguna manera. Ante cualquier daño o si se requiere algún tipo de mantenimiento (que no sea la limpieza), ponte en contacto con el servicio de atención al cliente de Sage o visita sageappliances.com.
- Desenrolla completamente el cable de alimentación antes de usar el aparato.
- Evita que el cable sobresalga del borde de una encimera o una mesa, entre en contacto con superficies calientes o se enrede.
- Supervisa el aparato en todo momento mientras esté en funcionamiento.
- Este aparato es para uso doméstico únicamente. No se debe utilizar para fines distintos de su uso previsto. No se debe utilizar en vehículos o embarcaciones en movimiento. No se debe utilizar al aire libre. El uso inapropiado podría causar lesiones.

- Se recomienda inspeccionar el aparato regularmente.
- No utilices el aparato en un espacio cerrado o dentro de un armario.

AVISO A LOS CLIENTES SOBRE EL ALMACENAMIENTO DE MEMORIA

Ten en cuenta que hemos equipado el aparato con almacenamiento de memoria interna a fin de ofrecer un mejor servicio a nuestros clientes. Este almacenamiento de memoria consta de un pequeño chip que recopila cierta información sobre tu aparato, incluidas frecuencia y forma de uso. En el caso de ser devuelto para su reparación, la información recopilada del chip nos permite brindar a tu aparato un mantenimiento rápido y eficiente. La información recopilada también nos ayuda a desarrollar futuros aparatos que satisfagan mejor las necesidades de nuestros clientes. El chip no recopila ninguna información sobre los usuarios o la vivienda donde se usa el producto. Si tienes alguna pregunta sobre el chip de almacenamiento de memoria, contáctanos escribiendo a privacy@sageappliances.com.

INSTRUCCIONES DE CABLE CORTO

- Tu cafetera Sage® está equipada con un cable de alimentación corto para evitar lesiones personales o daños a la propiedad como resultado de tirones, tropiezos o enredos que podrían ocurrir con un cable más largo. Hay cables de alimentación extraíbles más largos disponibles, así como alargadores, que pueden utilizarse con precaución.
- Si usas un alargador:
 - (1) el voltaje del conjunto de cables o del alargador debe ser igual o superior al del aparato,
 - (2) el cable debe estar dispuesto de manera que no cuelgue sobre la encimera o la mesa donde los niños puedan tirar de él o alguien pueda tropezarse
 - (3) el alargador debe incluir un enchufe con conexión a tierra de 3 clavijas.
- Se recomienda la instalación de un interruptor diferencial para ofrecer seguridad adicional al usar todos los aparatos eléctricos. Se recomienda usar interruptores de seguridad con una corriente de funcionamiento nominal de no más de 30 mA. Solicita asesoramiento profesional a un electricista.

NOTA

Este aparato dispone de un enchufe de tres clavijas con conexión a tierra. Para reducir el riesgo de descarga eléctrica, el enchufe solo puede introducirse en tomas de corriente polarizadas de una manera. Si el enchufe no encaja correctamente en la toma de corriente, contacta con un electricista calificado.

No uses un adaptador ni modifiques el enchufe. No conectes el aparato a interruptores o dispositivos de conmutación externos (como un temporizador, monitor o circuito de control remoto) que puedan encenderse y apagarse.



Este símbolo indica que el aparato no debe desecharse con la basura doméstica normal. Debe llevarse a un centro de recogida de residuos designado por las autoridades locales para ese fin, o a una empresa que preste ese servicio. Para obtener más información, ponte en contacto con los servicios municipales.



Para evitar descargas eléctricas, no sumerjas el enchufe, el cable ni el aparato en agua ni otros líquidos.

SOLO PARA USO DOMÉSTICO GUARDA ESTAS INSTRUCCIONES



Componentes

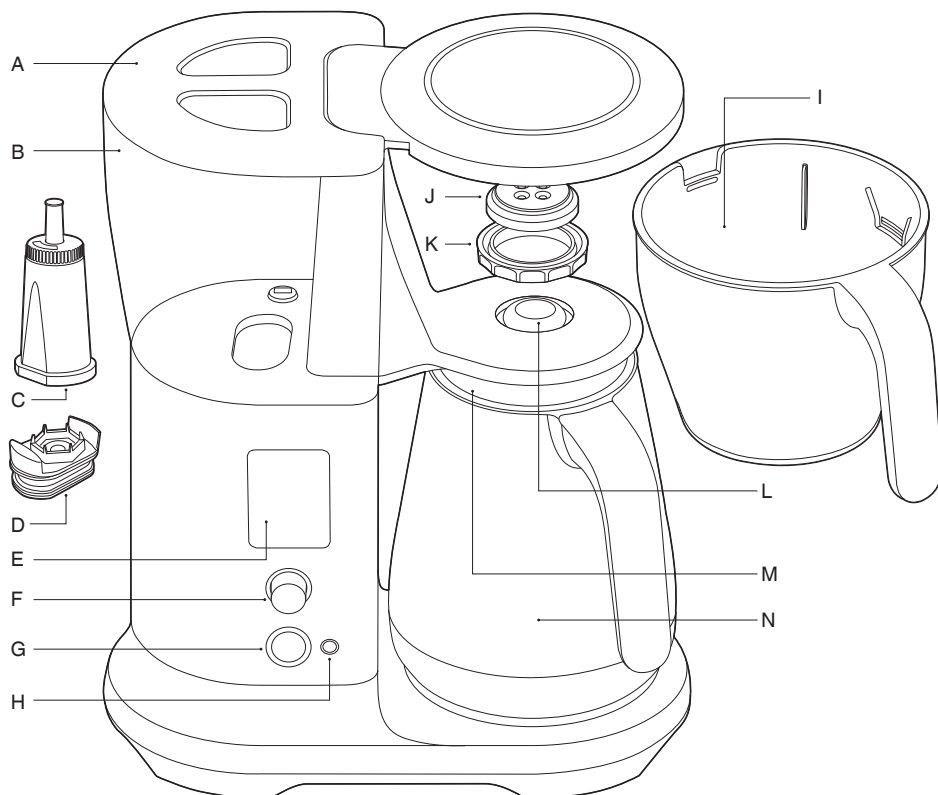

- | | |
|---------------------------------|-----------------------------------|
| A. Tapa del depósito de agua | H. Botón AUTO START |
| B. Depósito de agua | I. Portafiltros |
| C. Filtro de agua | J. Ducha |
| D. Adaptador del filtro de agua | K. Anilla de sujeción de la ducha |
| E. Pantalla LCD | L. Mecanismo antigoteo |
| F. Dial SELECT | M. Tapa de la jarra |
| G. Botón START / CANCEL | N. Jarra |



Datos técnicos del modelo SDC450
220-240 V ~50-60 Hz 1550-1760 W

A

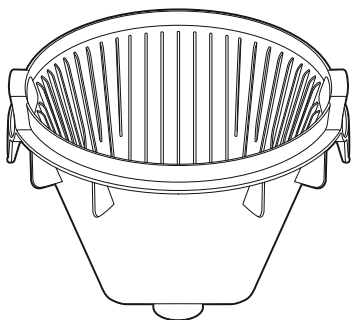

C

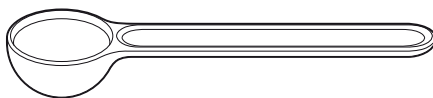

D



B

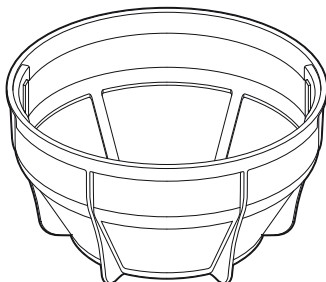

E

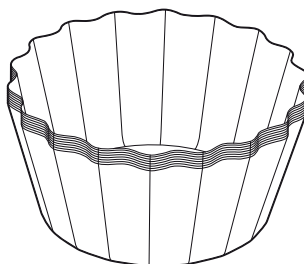

ACCESORIOS

A. Adaptador para filtros cónicos

B. Filtro de malla

C. Cuchara dosificadora de Sage®

D. Tira de prueba de dureza del agua
(instrucciones en la página 8)

E. Pack de 10 filtros de papel de base plana

CE Datos técnicos del modelo SDC400
220-240 V ~50-60 Hz 1550-1850 W



Funcionamiento

CONFIGURACIÓN DE DUREZA DEL AGUA

1. Comprueba que la jarra (con la tapa puesta) y el filtro estén vacíos y correctamente colocados.
2. Llena el depósito de agua con agua fría del grifo hasta la marca MAX. Enchufa el cable de alimentación.
3. Al encenderla por primera vez, la máquina mostrará el mensaje "SET HARDNESS" en la pantalla LCD para que configures la dureza del agua. Pulsa el dial SELECT una vez. Sumerge la tira de prueba de dureza en el depósito de agua durante 1 segundo. Extráela y espera 1 minuto para ver el resultado.
4. Gira el dial SELECT hasta que el resultado de la tira de prueba aparezca en la pantalla. Púlsalo para seleccionar.

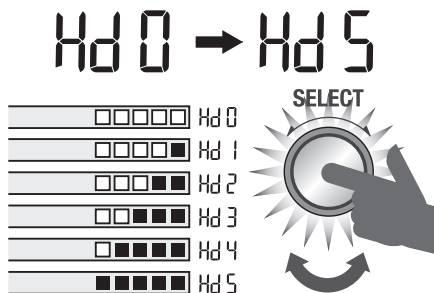

5. Coloca el filtro en el depósito de agua antes de iniciar el ciclo de vaciado.
6. El mensaje "FLUSH UNIT" se mostrará en la pantalla. Pulsa el dial SELECT para iniciar el ciclo de vaciado. La máquina vaciará el depósito de agua haciéndola circular por el sistema hasta desembocar en la jarra vacía. Una vez finalizado el ciclo, vacía el portafiltros y la jarra.

COLOCACIÓN DEL FILTRO DE AGUA

Este producto está diseñado para usarse con un filtro en el depósito de agua. Si no lo usas, los componentes internos y el rendimiento del aparato se verán afectados. Los filtros se deben cambiar periódicamente, cuando la pantalla LCD lo indique.



NOTA

Ten en cuenta que las marcas de nivel de agua indicadas en el depósito serán incorrectas si se usa la máquina sin un filtro de agua correctamente colocado.

1. Retira el embalaje del filtro de agua y el adaptador.
2. Deja en remojo el filtro en agua fría durante 5 minutos.

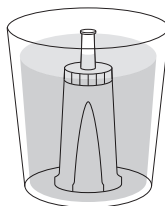

3. Acopla el adaptador al filtro.

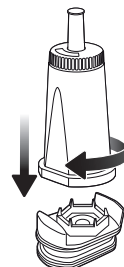

4. Instala el filtro con el adaptador en el depósito de agua.

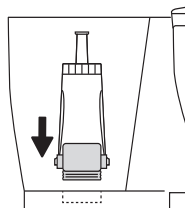

5. Llena el depósito con agua fría hasta la marca MAX.

PREPARACIÓN DE UNA JARRA DE CAFÉ

1. Selecciona el filtro que se adecúe a la cantidad de café que quieras preparar.

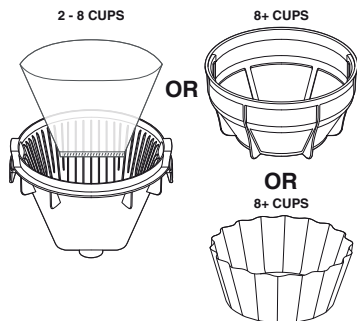

PRECAUCIÓN

Utilizar el portafiltros sin el filtro de malla o un filtro de papel, podría hacer que el agua rebese durante la extracción del café.

2. Llena el depósito de agua con agua fría del grifo hasta la marca MAX.

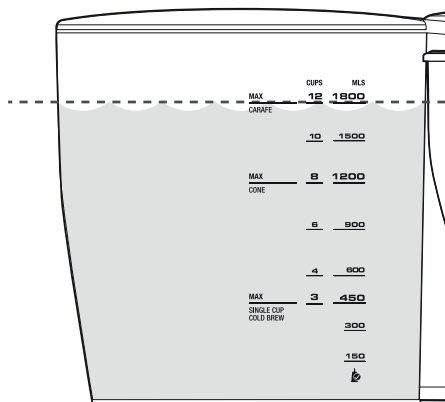

PROPORCIÓN DE CAFÉ/AGUA

Recomendamos usar 1 cucharada al ras de café molido, medida con el dosificador Sage, por cada 150 ml de agua. Puedes modificar las cantidades para adaptarlas a tu gusto. La capacidad máxima de café molido es de 12 cucharadas del dosificador Sage al ras. Superar esta cantidad podría causar que el filtro rebese.

Tazas de café (de 150 ml)	1	2	3	4	5	6	7	8	9	10	11	12
Cucharadas de café molido	1 (8,25 g)	2 (16,5 g)	3 (24,75 g)	4 (33 g)	5 (41,25 g)	6 (49,5 g)	7 (57,75 g)	8 (66 g)	9 (74,25 g)	10 (82,5 g)	11 (90,75 g)	12 (99 g)
Cantidad de agua	150 ml	300 ml	450 ml	600 ml	750 ml	900 ml	1,05 l	1,2 l	1,35 l	1,5 l	1,65 l	1,8 l

NOTA

Esta cafetera utilizará toda el agua del depósito. Debes asegurarte de no llenarlo más allá de la marca MAX.

3. Muele suficiente café para la cantidad que desees preparar. Para llenar la jarra de 12 tazas, recomendamos 108 g de café (aproximadamente 13 cucharadas al ras medidas con el dosificador de Sage®). Se necesita alrededor de 1 cucharada cada 150 ml.
4. Coloca el filtro de malla o un filtro de papel adecuado (cónico o de base plana) en el portafiltros. Añade el café molido y luego coloca el portafiltros en la máquina.

NOTA

Nunca combines el filtro de malla con un filtro de papel.

5. Encaja la tapa de la jarra y coloca la jarra debajo del mecanismo antigoteo.

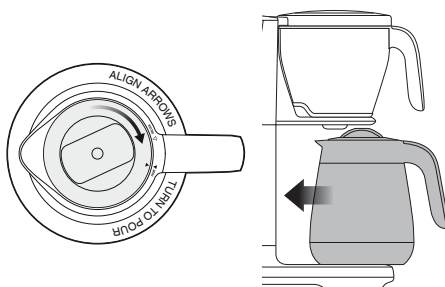

PRECAUCIÓN

La jarra debe estar correctamente colocada ANTES de iniciar la extracción del café con un nivel de agua en el depósito que supere la marca para una taza, "SINGLE CUP". De lo contrario, el filtro de agua rebosará.

**NOTA**

Siempre comprueba que la jarra esté vacía y limpia antes de preparar café.

**NOTA**

Para que tu café tenga el mejor sabor, recomendamos usar 60 g de café por cada 1 l de agua.

6. Gira el dial SELECT al programa deseado. Pulsa el botón START / CANCEL para iniciar la extracción del café.
7. Cuando el café esté listo, la máquina emitirá 3 pitidos y luego iniciará el temporizador TIME SINCE BREW que indica hace cuánto tiempo se ha preparado el café.

**NOTA**

Nunca llenes el depósito de agua una vez que la cafetera haya comenzado a preparar el café.

PROGRAMAS DE EXTRACCIÓN DEL CAFÉ

- **FAST:** Este programa prepara el café de la forma más rápida.
- **GOLD (recomendado):** Este programa cumple los criterios óptimos de preparación y los requisitos para obtener el sello de calidad Gold Cup* del ECBC (Centro Europeo de Elaboración del Café) cuando se utiliza el filtro cónico y 1 l o 1,2 l de agua siguiendo la proporción de 60 g de café por cada 1 l de agua.
- **STRONG:** Este programa prepara café de sabor intenso.

- **MY BREW:** Te permite personalizar todos los parámetros de la preparación del café.

- **Bloom Time:** El tiempo de preinfusión te permite indicar cuánto tiempo quieres que el café preinfusione. La preinfusión es cuando el agua entra en contacto con el café molido. Recomendamos entre 30 y 60 segundos.
- **Bloom Volume:** Esta función te permite modificar el volumen o cantidad de agua utilizada durante la preinfusión. Idealmente, debería ser alrededor del 10 % del volumen del café que deseas preparar.
- **Brewing Temp:** Puedes modificar la temperatura del agua para adaptarla al valor óptimo para tu café favorito.
- **Flow Rate:** Puedes ajustar la velocidad a la que fluye el agua para modificar el tiempo de extracción y controlar el tiempo de contacto.

- **POUR OVER:** Si utilizas un cono de goteo, debes seleccionar este programa. El adaptador de goteo se vende por separado.

- **COLD BREW:**

La extracción en frío es un proceso muy largo (generalmente de 4 a 14 horas) por lo que recomendamos utilizar este programa durante la noche.

1. Llena el depósito con la cantidad de agua fría que desees, sin superar el nivel indicado por la marca COLD BREW.
2. Retira el portafiltros y asegúrate de que no tenga dentro el adaptador cónico ni el filtro de malla. Coloca un filtro de papel grande, y entre 2 y 3 veces más café que la cantidad normal (aproximadamente 9 cucharadas cada 450 ml). Vuelve a introducir el portafiltros en la cafetera.
3. Retira la tapa de la jarra y vuelve a colocarla en la cafetera.
4. Selecciona el programa COLD BREW y pulsa START / CANCEL.

**NOTA**

El programa de extracción en frío COLD BREW se desactiva automáticamente si hay más de 450 ml de agua en el depósito.

SINGLE CUP: PREPARAR MENOS DE 450 MLS

1. Sage® Precision Brewer detecta cuando hay menos de 450 mls de agua y modifica los ajustes de preparación automáticamente. Para hacerte una taza de café, llena la taza con agua fría del grifo y viértela en el depósito de agua, sin superar el nivel indicado por la marca "SINGLE CUP".

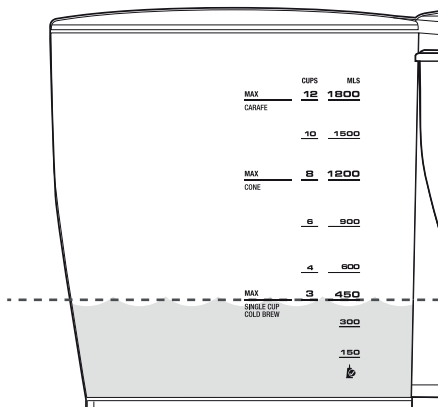

NOTA

NO LLENES el depósito por encima de la marca "SINGLE CUP" o con un volumen de agua mayor que el de la taza en uso. De lo contrario se desbordará, ya que la cafetera continuará la extracción hasta que el depósito esté vacío.

2. Coloca la taza vacía bajo la boquilla del portafiltros.

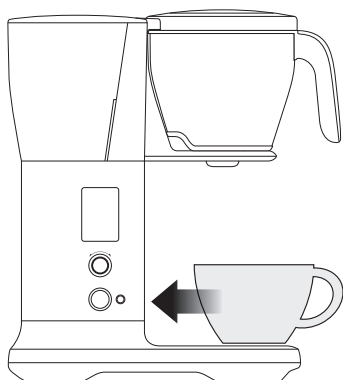

3. Para preparar tazas individuales recomendamos usar el adaptador para filtros cónicos.
4. Inserta el adaptador para filtros cónicos en el portafiltros. Usa las marcas de alineación como referencia.
5. Coloca un filtro de papel cónico dentro de adaptador.
6. Muele la cantidad de granos adecuada para el volumen de café que vayas a preparar.
7. Selecciona el programa de extracción deseado.
8. Presiona START / CANCEL para comenzar la extracción.

AUTO START

Te permite comenzar la extracción de forma automática a la hora que tú elijas.

1. Coloca el filtro adecuado para la cantidad de café a preparar.
2. Selecciona el programa de extracción.
3. Llena el depósito con el volumen de agua suficiente para la cantidad de café a preparar.
4. Introduce el portafiltros junto con el filtro deseado y añade el café molido.
5. Coloca la taza o la jarra con la tapa en el aparato.
6. Presiona el botón AUTO START.

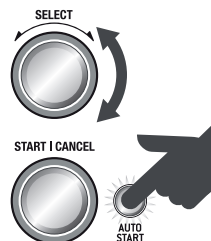

7. Se te pedirá que configures la hora de inicio automático. Gira el dial SELECT para ajustar la hora de inicio y luego presionalo para programar. De esta forma habrás configurado el programa de inicio automático y la cafetera comenzará la extracción a la hora establecida.



NOTA

Se te pedirá que ajustes la hora si aún no lo has hecho. Asegúrate de que la hora que muestra el reloj sea correcta. El reloj se restablecerá cada vez que se desenchufe la unidad.

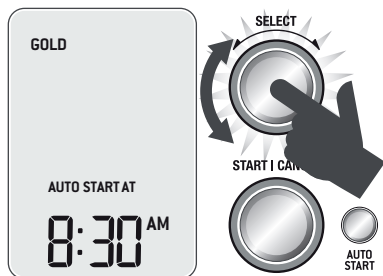

8. Al pulsar el dial START / CANCEL se anulará el inicio automático.

AJUSTES

- **SET CLOCK:** Establece la hora que aparece en la pantalla LCD.
- **DESCALE:** El proceso de descalcificación limpia la acumulación de cal en los componentes internos.
- **SOUND:** Puedes ajustar el volumen del sonido o apagarlo por completo.
- **STANDBY:** El modo de espera STANDBY se activa después del periodo de inactividad que selecciones.
- **NEW FILTER:** Selecciona esta opción cada vez que instales un filtro nuevo.

BLOQUEO PARA NIÑOS

La función de bloqueo para niños los protege de posibles peligros causados por el uso del aparato. Mantén pulsado AUTO START durante 3 segundos. La pantalla LCD mostrará "CL" para indicar que la función ha sido activada. Repite este paso o desenchufa la cafetera para desbloquearla.

UNIDAD DE TEMPERATURA

Para cambiar entre C° / F°, presiona el dial SELECT y el botón AUTO START al mismo tiempo. Gira el dial SELECT a la unidad deseada.

FUNCIÓN KEEP WARM

*Aplicable solo a the Sage® Precision Brewer™ Glass (modelo SDC400).

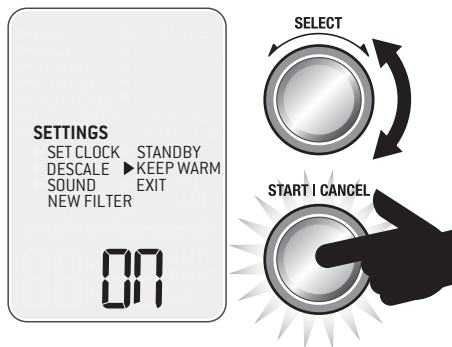

La función KEEP WARM para mantener la temperatura se activará de forma automática cuando prepares más de 450 ml de café.

- Para desactivarla, navega por el menú de ajustes hasta la función KEEP WARM. Gira y pulsa el dial SELECT para seleccionar ON (activar) u OFF (desactivar).
- La función para mantener la temperatura no es compatible con los programas de extracción en frío o de goteo.



PRECAUCIÓN

La parte inferior de la jarra seguirá caliente durante varios minutos después de la extracción. Ten cuidado y asegúrate de no colocar la jarra sobre una superficie sensible al calor.



PRECAUCIÓN

No coloques la jarra térmica sobre la placa calefactora cuando la función KEEP WARM, que mantiene la temperatura del café, esté activada. Esto dañará el aislamiento.



ADVERTENCIA

No coloques el kit de goteo sobre la placa calefactora cuando esta esté caliente.



Cuidado y limpieza

Antes de limpiar la cafetera, apágala y desenchúfala de la toma de corriente.

LIMPIEZA DEL PORTAFILTROS Y FILTRO DE MALLA

Retira el portafiltros. Desecha los posos de café y el filtro de papel. El portafiltros y el filtro de malla se pueden aclarar con agua corriente. Asegúrate de que los pequeños orificios del filtro de malla estén limpios. Para realizar una limpieza más profunda, lava el portafiltros y el filtro de malla en agua tibia jabonosa usando un cepillo de cerdas suaves.



PRECAUCIÓN

Puede que el portafiltros, el filtro de malla o el de papel sigan calientes tras la extracción. Ten cuidado y espera hasta que se enfríen antes de retirarlos.

LIMPIEZA DE LA JARRA

Vacía la jarra después de cada uso. No dejes reposar el café toda la noche ya que la jarra podría mancharse. Aclara la jarra junto a la tapa con agua corriente tibia. Para realizar una limpieza más profunda, recomendamos lavar regularmente la jarra en agua tibia jabonosa usando un cepillo de cerdas suaves. No utilices productos de limpieza abrasivos, rasquetas o paños que puedan rayar la superficie. Enjuaga y seca bien todo.

LIMPIEZA DE LA DUCHA

Habitualmente, solo hace falta limpiar la zona de la ducha con un paño. Sin embargo, si se requiere una limpieza más profunda, puedes retirarla desbloqueando la anilla de sujeción. Gira la ducha en sentido horario y retírala para su limpieza. Una vez hayas acabado, vuelve a colocarla.

LIMPIEZA DE LA CARCASA EXTERIOR

La carcasa exterior y la pantalla LCD se pueden limpiar con un paño suave y húmedo. Aplica limpiador al paño y no a la superficie LCD. Abriéntala con un paño suave y seco. La limpieza y secado con papel de cocina seco o paños y productos abrasivos puede rayar la superficie.

REEMPLAZO DEL FILTRO DE AGUA

El filtro de agua provisto ayuda a prevenir la acumulación de cal en muchos de los componentes internos. Reemplazar el filtro de agua cuando se indique en la pantalla o después de 3 meses reducirá la necesidad de descalcificar la cafetera.

REEMPLAZO DEL FILTRO DE AGUA

1. Retira el filtro de agua usado y sepáralo del adaptador. Desecha el filtro usado.

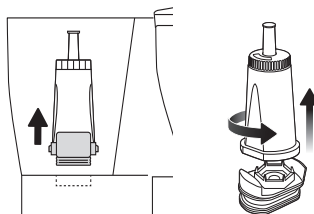

2. Remoja el filtro nuevo en agua fría durante 5 minutos.

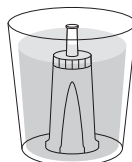

3. Acopla el adaptador al filtro. Instala el filtro con el adaptador en el depósito de agua.

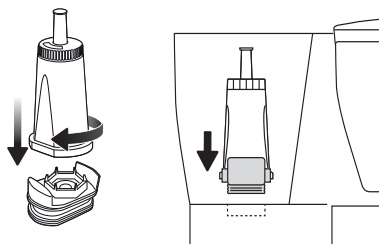

4. Llena el depósito con agua fría hasta la marca MAX.
5. Navega por el menú de ajustes hasta NEW FILTER e indica que has instalado un nuevo filtro seleccionando YES.



SELECT



DESCALCIFICACIÓN

Con el tiempo, el agua dura puede causar acumulación de minerales en los componentes internos. Esto reduce el flujo de líquido, la temperatura de preparación, la potencia de la cafetera y el sabor del café.

Recomendamos descalcificarla regularmente. Cuando la palabra "DESCALE" parpadee en la pantalla LCD, significará que es necesario descalcificar la cafetera, pero puedes hacerlo en cualquier momento. El kit de descalcificación está disponible en la página web de Sage.



NOTA

Se tarda aproximadamente 33 minutos en completar el ciclo de descalcificación.

1. Vacía el depósito de agua y extrae el filtro.
2. Prepara la solución descalcificadora de acuerdo con las instrucciones del fabricante. Viértela en el depósito de agua sin sobrepasar la marca MAX.
3. Inserta el portafiltros y encaja la jarra debajo del mecanismo antigoteo. Asegúrate de que la jarra esté vacía y la tapa esté bien cerrada.
4. Navega por el menú SETTINGS hasta la función DESCALE. Pulsa el dial SELECT para iniciar el ciclo. En la pantalla LCD se mostrará el tiempo restante.
5. Una vez finalizado el proceso de descalcificación, la pantalla LCD volverá a mostrar el menú principal. Para eliminar por completo el agua residual del depósito, inicia la extracción con agua fresca dos veces. Desecha el agua de la jarra y aclárala.



NOTA

Recomendamos volver a iniciar la extracción con agua fresca después de descalcificar la cafetera para eliminar los restos de solución descalcificadora.



NOTA

Una vez que está en curso, la descalcificación no puede detenerse. Para interrumpir el proceso, debes desenchufar el cable.

AJUSTES DE FÁBRICA

Esto restablecerá la cafetera a su configuración de fábrica, incluido el ajuste de dureza del agua. Mantén pulsados los botones START, SELECT y AUTO START al mismo tiempo durante 3 segundos. Cuando "rES" parpadee en la pantalla LCD, pulsa el botón SELECT para comenzar. Gira el dial a YES para restablecer la cafetera o a NO para cancelar la operación, y pulsa para confirmar tu selección.



Resolución de problemas

PROBLEMA	CAUSA POSIBLE	QUÉ HACER
Café demasiado fuerte o agudado	<ul style="list-style-type: none">Las cantidades de café y agua no son correctas (1 cucharada para una taza de 150 ml).	<ul style="list-style-type: none">Comprueba que has utilizado las cantidades de café y agua correctas.
Fuga de café en el portafiltros al retirarlo	<ul style="list-style-type: none">La junta del mecanismo antigoteo del portafiltros no sella el espacio correctamente debido a cuerpos extraños.	<ul style="list-style-type: none">Comprueba que nada esté obstruyendo la junta del mecanismo antigoteo. Da la vuelta al portafiltros, y presiona y aclara la junta con agua para eliminar las partículas que obstruyan la zona.
El café desborda del portafiltros (PRECAUCIÓN: si el portafiltros se ha desbordado, retíralo despacio y con cuidado)	<ul style="list-style-type: none">No se ha insertado la jarra.Las cantidades de café y agua no son correctas (1 cucharada para una taza de 150 ml).El grosor del molido es demasiado fino.Demasiado café molido en el portafiltros.No hay papel en el portafiltros.Se ha puesto un filtro de papel en el filtro de malla.	<ul style="list-style-type: none">Si estás preparando café en la jarra, comprueba que esta esté en su sitio.Comprueba que has utilizado las cantidades de café y agua correctas para el funcionamiento.Corrige la cantidad y/o el tamaño del molido.Usa el filtro de malla sin papel y otros tipos de filtros con papel.
Aparece el mensaje "FILL TANK" en la pantalla LCD	<ul style="list-style-type: none">El depósito de agua está vacío o no hay suficiente agua para elaborar el volumen seleccionado.Puede que los sensores estén sucios.	<ul style="list-style-type: none">Abre la tapa y vierte la cantidad de agua fría deseada, preferiblemente filtrada.Con el depósito vacío, limpia los prismas del sensor usando un paño.
El programa de inicio automático no funciona	<ul style="list-style-type: none">El programa Auto Start no se repite tras haber sido activado.	<ul style="list-style-type: none">Vuelve a activarlo cada vez que necesites usarlo.
Se muestra el reloj con el mensaje "SET CLOCK" al pulsar AUTO START	<ul style="list-style-type: none">Es necesario establecer la hora actual antes de programar el inicio automático.	<ul style="list-style-type: none">Establece la hora actual antes de usar el programa de inicio automático.
Se borra la hora del reloj	<ul style="list-style-type: none">La hora del reloj se borra cada vez que se desconecta la unidad.	<ul style="list-style-type: none">Mantén la unidad enchufada.
El programa Auto Start comienza a la hora incorrecta	<ul style="list-style-type: none">La hora actual no es correcta.	<ul style="list-style-type: none">Establece la hora correcta en el menú SETTINGS para que el inicio automático comience a la hora deseada.
La jarra desborda	<ul style="list-style-type: none">No se ha vaciado completamente la jarra antes de empezar la extracción.Se ha añadido demasiada agua.	<ul style="list-style-type: none">Comprueba que la jarra esté completamente vacía antes de empezar la extracción.Comprueba que no se sobrepase la marca MAX del depósito de agua.Asegúrate de que el agua pase libremente a través de la tapa de la jarra.
La pantalla LCD indica que no hay agua mediante el mensaje "FILL TANK" pero el depósito está lleno	<ul style="list-style-type: none">Comprueba que la unidad no esté expuesta directamente a la luz solar o una luz intensa.	<ul style="list-style-type: none">Aleja la unidad de la fuente de luz.

PROBLEMA	CAUSA POSIBLE	QUÉ HACER
No se inicia la extracción	<ul style="list-style-type: none"> No hay agua en el depósito. Cada programa tiene un límite de agua distinto, y no se iniciará la extracción si este se ha superado. 	<ul style="list-style-type: none"> Comprueba que el depósito esté lleno. Comprueba los límites de agua para cada programa de extracción.
La ducha se desprende	<ul style="list-style-type: none"> La ducha puede aflojarse y desprenderse de vez en cuando si no se ha insertado o apretado correctamente. 	<ul style="list-style-type: none"> Lava la anilla de sujeción y la junta de la ducha y vuelve a insertarlas.
El filtro de malla del depósito de agua se afloja y flota	<ul style="list-style-type: none"> El filtro de malla no ha sido insertado y apretado correctamente. 	<ul style="list-style-type: none"> Llama al servicio de atención al consumidor de Sage®.
El mecanismo antigoteo de la jarra no sube	<ul style="list-style-type: none"> El mecanismo antigoteo está atascado. 	<ul style="list-style-type: none"> Tira de la pieza arriba. Limpia el mecanismo antigoteo y retira cualquier resto de café molido o manchas. Si el problema persiste y el mecanismo antigoteo no vuelve a su posición, llama al servicio de atención al cliente de Sage®.
La unidad produce una cantidad de vapor excesiva o sigue produciendo vapor tras completar la extracción	<ul style="list-style-type: none"> El rendimiento de la extracción se ve afectado por la acumulación de cal del agua dura. La temperatura de extracción no se ha ajustado correctamente. 	<ul style="list-style-type: none"> Descalcifica la unidad. Llama al servicio de atención al consumidor de Sage® si el problema persiste.
La palabra “DESCALE” parpadea en la pantalla LCD	<ul style="list-style-type: none"> El rendimiento de la extracción se ve afectado por la acumulación de cal del agua dura. 	<ul style="list-style-type: none"> Descalcifica la unidad siguiendo las instrucciones de la sección Cuidado y limpieza de este manual.
La unidad muestra el mensaje “too hot”	<ul style="list-style-type: none"> La unidad se ha ejecutado demasiadas veces de forma consecutiva y los componentes están sobrecalentados. 	<ul style="list-style-type: none"> Déjala reposar durante al menos 20 minutos antes de iniciar otro ciclo.
La palabra “FILTER” parpadea en la pantalla LCD	<ul style="list-style-type: none"> Es necesario cambiar el filtro de agua. 	<ul style="list-style-type: none"> Reemplaza el filtro de agua siguiendo las instrucciones de la sección Cuidado y limpieza. Navega por el menú de ajustes hasta NEW FILTER e indica que has instalado un nuevo filtro seleccionando YES.



Garantía

GARANTÍA LIMITADA DE 2 AÑOS

La garantía de Sage Appliances cubre este producto para uso doméstico en territorios específicos durante 2 años a partir de la fecha de compra contra fallos causados por mano de obra y materiales defectuosos. Durante el plazo de la garantía, Sage Appliances reparará, sustituirá o reembolsará productos defectuosos (a entera discreción de Sage Appliances).

Todos los derechos de garantía en virtud de la legislación nacional vigente serán respetados y no se verán afectados por nuestra garantía. Para consultar los términos y condiciones completos de la garantía, así como instrucciones sobre cómo hacer una reclamación, visita www.sageappliances.com.

the Sage Precision Brewer®



PT MANUAL DO UTILIZADOR

Sage®



Índice

- 2 A Sage® recomenda a segurança como máxima prioridade
- 6 Componentes
- 8 Funcionamento
- 13 Cuidados e limpeza
- 16 Resolução de problemas
- 18 Garantia

A SAGE® RECOMENDA A SEGURANÇA COMO MÁXIMA PRIORIDADE

Na Sage®, temos a máxima preocupação com a segurança. Concebemos e produzimos produtos para o consumidor principalmente com a sua segurança, o nosso prezado cliente, em mente. Além disso, pedimos que tenha cuidado quando utilizar qualquer aparelho elétrico e que cumpra as precauções seguintes.

CUIDADOS IMPORTANTES

LEIA TODAS AS INSTRUÇÕES ANTES DE UTILIZAR E GUARDE-AS PARA CONSULTA FUTURA

- Está disponível uma versão transferível deste documento em sageappliances.com
- Antes de utilizar pela primeira vez, certifique-se de que a sua fonte de alimentação corresponde à indicada na etiqueta de classificação na parte inferior do aparelho. Contacte o seu fornecedor de eletricidade se tiver quaisquer dúvidas.
- Remova e elimine todos os materiais da embalagem antes da primeira utilização.
- Para eliminar o risco de asfixia para as crianças, elimine de forma segura a cobertura de proteção instalada na ficha de alimentação.
- Antes de utilizar, certifique-se sempre de que o aparelho foi montado corretamente. Cumpra as instruções fornecidas neste livro.
- Mantenha o aparelho limpo. Cumpra as instruções de limpeza fornecidas neste livro.
- Certifique-se de que o filtro de cesto de rede ou filtro de papel (8-12 chávenas), cesto com base plana com base de ~3¼"/8,25 cm está colocado no cesto de café antes de utilizar o aparelho.

- Não utilize o filtro de cesto de rede em conjunto com um filtro de papel.
- Antes de iniciar um novo ciclo de extração:
 - Certifique-se de que a tampa antigotas move-se livremente para cima e para baixo.
 - Esvazie completamente a jarra e bloqueie a tampa da jarra na devida posição.
 - Coloque a jarra debaixo da tampa antigotas.
 - Certifique-se de que o filtro de cesto está colocado na devida posição.
- Durante um ciclo de extração:
 - Não remova a jarra ou remova o cesto de filtro durante um ciclo de extração da unidade. O não cumprimento das instruções anteriores pode provocar queimaduras ou ferimentos graves devido.
- Algumas superfícies podem estar quentes, tenha cuidado quando tocar ou levantar a unidade ou os acessórios.
- Utilize apenas a pega da jarra quando levantar a jarra.
- A jarra destina-se apenas a utilização com este aparelho. Nunca deve ser utilizada num fogão ou num micro-ondas.
- Podem ocorrer queimaduras por vapor se remover a tampa da jarra durante o ciclo de extração.



CUIDADO

- Risco de ferimentos. É necessário que instale/remova corretamente o cesto para reduzir o risco de salpicar água quente.
- Certifique-se sempre de que a tampa da jarra está fixa na jarra antes de servir.
- Não utilize a jarra com uma pega rachada, solta, fraca ou danificada.
- Não utilize o cesto de filtro com uma pega rachada, solta, fraca ou danificada.
- Não toque nas superfícies quentes. Utilize a pega para levantar e transportar a jarra.
- Aguarde sempre até que a máquina arrefeça antes de remover o cesto de extração.
- Não coloque uma jarra quente sobre uma superfície molhada ou sensível a calor ou frio.
- Desligue sempre o aparelho, desligue o cabo da tomada de alimentação e desligue a tomada de alimentação quando não estiver em utilização.
- Não utilize materiais agressivos ou abrasivos ao limpar qualquer parte deste aparelho, como palha de aço ou esfregões.
- O uso de acessórios não vendidos ou recomendados pela Sage® pode provocar incêndios, choque elétrico ou lesões.

- Certifique-se sempre de que o aparelho está desligado, e que a ficha foi retirada da tomada elétrica e permitiu o arrefecimento antes de limpar, mover ou armazenar.
- É necessário instalar corretamente a cabeça de evaporação, junta da cabeça de evaporação e anel de bloqueio da cabeça de evaporação para reduzir o risco de salpicar água quente.



CUIDADO

- Recomendamos o uso de água fria filtrada. Não recomendamos a utilização de água desmineralizada ou destilada porque pode afetar o sabor do café.

DIRETRIZES DE SEGURANÇA IMPORTANTES PARA TODOS OS APARELHOS ELÉTRICOS

- O aparelho pode ser utilizado por crianças com mais de 8 anos de idade e pessoas com capacidades físicas ou mentais reduzidas ou com falta de experiência e conhecimento, mas apenas se tiverem recebido supervisão ou instruções relativas ao uso seguro do aparelho e compreenderem os perigos envolvidos.
- As crianças não devem brincar com o aparelho.
- As tarefas de limpeza do aparelho não devem ser executadas por crianças exceto caso tenham

mais de 8 anos de idade e tenham supervisão.

- Qualquer tarefa de manutenção que não a de limpeza deve ser realizada por um centro de assistência autorizado pela Sage®.
- O aparelho e o cabo devem ser mantidos fora do alcance das crianças com idade inferior a 8 anos.
- Não use o aparelho se o cabo de alimentação, a ficha ou o próprio aparelho estiverem danificados de qualquer maneira. Contacte o serviço de atendimento ao cliente da Sage ou acesse sageappliances.com se o aparelho estiver danificado ou for necessária qualquer tarefa de manutenção que não a de limpeza.
- Desenrole completamente o cabo de alimentação antes de utilizar.
- Não deixe o cabo de alimentação pendurado sobre a extremidade de uma mesa ou bancada, em contacto com superfícies quentes nem permita que o cabo se enrosque.
- Não deixe o aparelho sem supervisão durante a utilização.
- Este aparelho destina-se apenas a uso doméstico. Não utilize o aparelho para outra função diferente da utilização a que se destina. Não utilize em veículos em movimento ou barcos. Não

utilize no exterior. A utilização incorreta pode causar ferimentos.

- Recomendamos a inspeção regular do aparelho.
- Não utilize o aparelho num espaço fechado ou dentro de um armário.

AVISO AOS CLIENTES EM RELAÇÃO AO ARMAZENAMENTO NA MEMÓRIA

Tenha em atenção que, para servir melhor os nossos clientes, o armazenamento da memória interna foi incorporado no seu aparelho. O armazenamento de memória é constituído por um chip para recolher determinadas informações sobre o seu aparelho, incluindo a frequência de utilização e o modo como utiliza o aparelho. Em caso de entregar o seu aparelho para reparação, as informações recolhidas do chip permitem-nos reparar o seu aparelho de forma rápida e eficiente. As informações recolhidas também servem como um recurso valioso para desenvolver futuros aparelhos e servir melhor as necessidades dos nossos clientes. O chip não recolhe quaisquer informações relativas às pessoas que utilizam o produto ou a casa onde o produto é utilizado. Se tiver alguma pergunta sobre o chip de armazenamento de

memória, contacte-nos em privacy@sageappliances.com.

INSTRUÇÕES DO CABO DE ALIMENTAÇÃO

- O aparelho Sage® inclui um cabo de alimentação curto para reduzir o risco de ferimentos pessoais ou danos materiais resultantes de puxar, tropeçar ou enroscar-se num cabo longo. Estão disponíveis cabos longos removíveis ou cabos de extensão e podem ser utilizados com o devido cuidado.
- Se utilizar um cabo de extensão,
 - (1) a classificação elétrica marcada do conjunto do cabo ou cabo de extensão deve ser igual ou superior à classificação do aparelho,
 - (2) o cabo deve ser disposto de modo que não pendure sobre a bancada ou mesa, onde poderia ser puxado por crianças ou provocar uma queda involuntária, e
 - (3) o cabo de extensão deve incluir uma ficha com ligação à terra de 3 pernos.
- Recomendamos a instalação de um comutador de segurança da corrente residual para fornecer segurança adicional ao utilizar todos os aparelhos elétricos. Recomendamos o uso de comutadores de segurança com uma corrente operacional nominal não superior a 30 mA.

Consulte um electricista para obter aconselhamento profissional.

NOTA

Este aparelho tem uma ficha de três fios com ligação à terra. Para reduzir o risco de choque eléctrico, esta ficha apenas tem uma posição de entrada na tomada. Se a ficha não encaixar corretamente na tomada, contacte um electricista qualificado. Não utilize um adaptador ou modifique a ficha de nenhuma maneira. Não ligue o aparelho a um interruptor externo ou dispositivo (como um temporizador, monitor ou circuito remoto) com capacidade para ligar e desligar o aparelho.



O símbolo apresentado indica que este aparelho não deve ser eliminado juntamente com os resíduos domésticos normais. Deve ser encaminhado para um centro de recolha de resíduos da autoridade local designado para este fim ou um revendedor que forneça este serviço. Contacte a Câmara Municipal local para obter mais informações.



Não coloque a ficha eléctrica, o cabo ou o aparelho dentro de água ou qualquer outro líquido para proteger contra choques eléctricos.

APENAS PARA USO DOMÉSTICO GUARDE ESTAS INSTRUÇÕES



Componentes

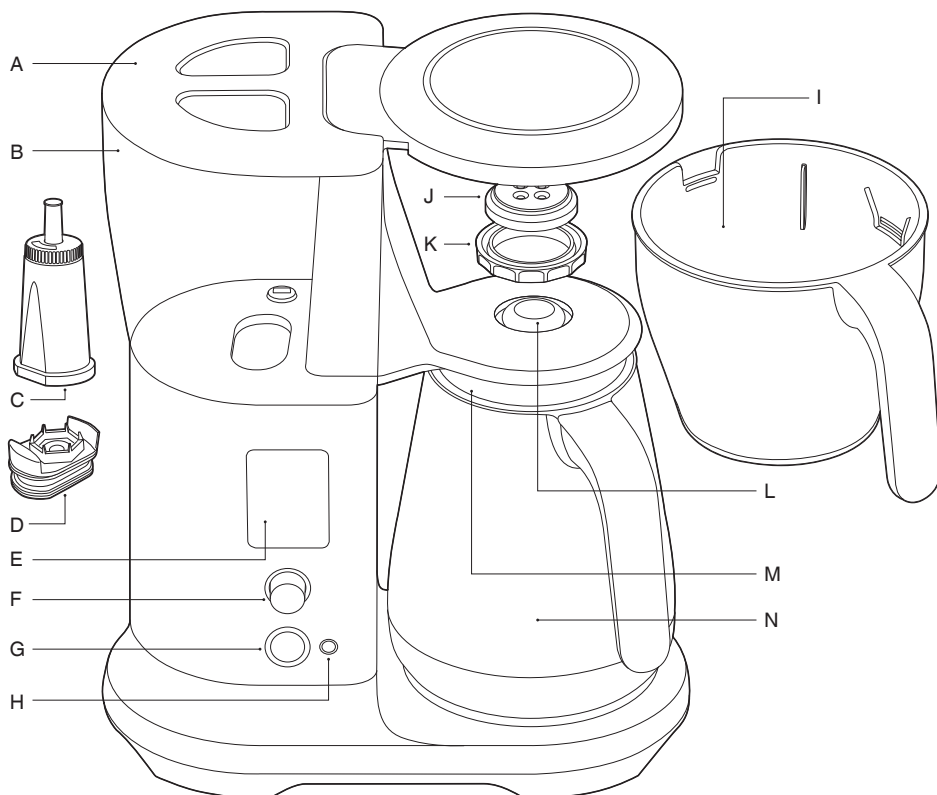

A. Tampa do depósito

B. Depósito de água

C. Filtro de água

D. Adaptador do filtro de água

E. Ecrã LCD

F. Botão SELECT (Selecionar)

G. Botão START/CANCEL (Iniciar/Cancelar)

H. Botão AUTO START (Início automático)

I. Cesto de café

J. Cabeça de evaporação

K. Anel da cabeça de evaporação

L. Alavanca da tampa antigotas

M. Tampa da jarra

N. Jarra



Informação de classificação SDC450
220-240 V ~ 50-60 Hz 1550-1760 W

A

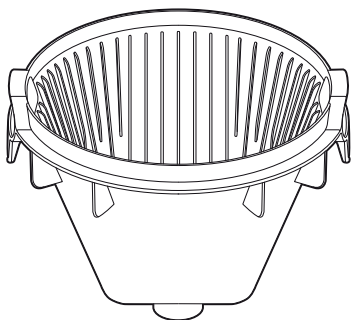

C

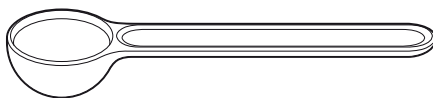

D



B

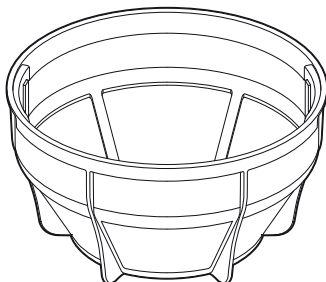

E

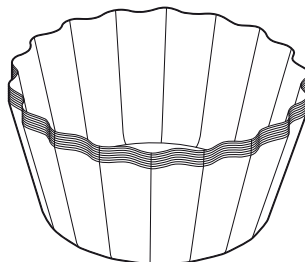

ACESSÓRIOS

- A. Molde de filtro cónico
- B. Cesto de filtro de rede
- C. Colher de medida Sage®
- D. Tira de teste de dureza da água (consulte

a página 9 para obter instruções)

- E. Conjunto de cesto de filtros de papel de base plana (10 itens)



Informação de classificação SDC400
220-240 V ~ 50-60 Hz 1550-1850 W



Funcionamento

DEFINIÇÃO DE DUREZA DA ÁGUA E LIMPEZA

1. Certifique-se de que o cesto de café vazio e a jarra vazia (com a tampa instalada) estão colocados na máquina.
2. Encha o depósito de água com água limpa fria até à marca MAX (Máximo) no depósito de água. Ligue o cabo de alimentação à tomada.
3. Quando ligar pela primeira vez, a máquina apresenta "SEt HardnESS" (Definir dureza) no LCD, solicitando que defina o nível de dureza da água. Prima o botão SELECT (Selecionar) uma vez. Mergulhe a tira de teste de dureza da água no depósito cheio durante 1 segundo. Remova-a e espere 1 minuto para saber o resultado.
4. Rode o botão SELECT (Selecionar) até que o resultado correspondente seja apresentado no ecrã. Prima para definir.

Hd 0 → Hd 5

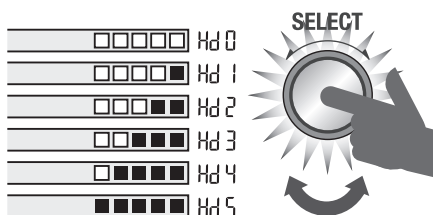

5. Instale o filtro de água no depósito de água antes de continuar o ciclo de limpeza.
6. A máquina apresenta "FLUSH Unit" (Limpe a unidade) no LCD. Prima o botão SELECT (Selecionar) para iniciar o ciclo de limpeza. A máquina passa toda a água do depósito pelo sistema até à jarra vazia. Após a limpeza, esvazie o cesto e jarra.

INSTALAR O FILTRO DE ÁGUA

Este produto destina-se a ser utilizado com um filtro de água instalado no depósito de água. Se não utilizar o filtro, os componentes internos e o desempenho do aparelho serão afetados. Os cartuchos de filtro devem ser substituídos regularmente; quando indicado no ecrã LCD.



NOTA

Todos os níveis do depósito de água estarão incorretos se a máquina for utilizada sem o filtro de água instalado corretamente.

1. Remova o filtro de água e o adaptador do filtro de água da embalagem.
2. Mergulhe o filtro em água fria durante 5 minutos.

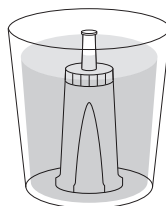

3. Instale o filtro de água no adaptador.

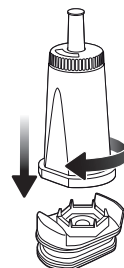

4. Introduza o filtro de água e o adaptador no depósito de água.

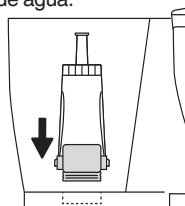

5. Encha o depósito de água com água fria até à marca MAX (Máximo).

PREPARAR CAFÉ COM A JARRA

1. Selecione o cesto e filtro corretos para a quantidade de café que está a preparar.

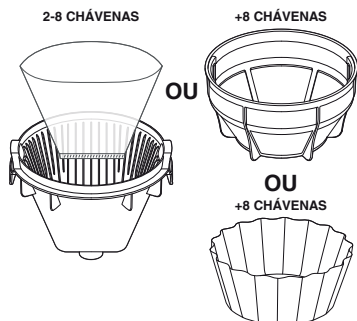

CUIDADO

Se encher o cesto sem o cesto de filtro de rede ou o filtro de papel pode causar o derramamento durante o ciclo de extração.

2. Encha o depósito de água com água limpa fria até à marca MAX (Máximo) no depósito de água.

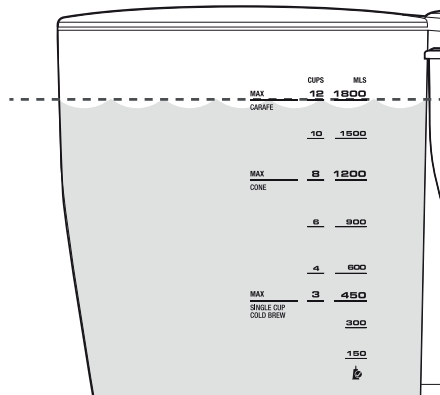

NOTA

A máquina preparará o café com toda a água no depósito. Certifique-se de que a água no depósito não ultrapassa a marca MAX (Máximo).

3. Efetue a moagem dos grãos de café para o volume de café que está a preparar. Para preparar uma jarra de 12 chávenas de café, recomendamos 108 g de café, aproximadamente 13 colheres de medida Sage®. Aproximadamente 1 colher para cada 150 ml.
4. Introduza o filtro de papel correto, cónico ou base plana, ou cesto de rede, no cesto de extração. Adicione o café moído e introduza o cesto de extração na máquina.

NOTA

Nunca utilize o cesto de filtro de rede e o filtro de papel simultaneamente.

5. Bloquee a tampa da jarra na jarra e coloque-a debaixo da saída da tampa antigotas.

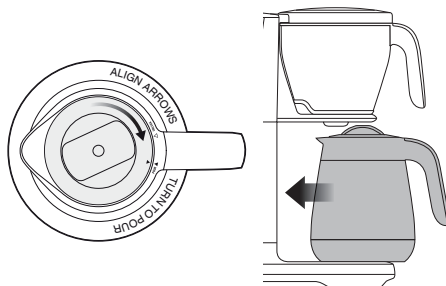

PROPORÇÃO CAFÉ/ÁGUA

Recomendamos 1 colher de medida Sage de café moído por 150 ml de água. Ajuste a quantidade de acordo com a sua preferência individual. A capacidade máxima para café pré-moído é de 12 colheres Sage rasas. Se exceder esta quantidade, pode provocar o derramamento do cesto de café.

Chávenas de café (Chávena de 150 ml)	1	2	3	4	5	6	7	8	9	10	11	12
Colheres de café moído	1 (8,25g)	2 (16,5g)	3 (24,75g)	4 (33g)	5 (41,25g)	6 (49,5g)	7 (57,75g)	8 (66g)	9 (74,25g)	10 (82,5g)	11 (90,75g)	12 (99g)
Quantidade de água	150 ml	300 ml	450 ml	600 ml	750 ml	900 ml	1,05 L	1,2 L	1,35 L	1,5 L	1,65 L	1,8 L



CUIDADO

A jarra TEM de estar colocada no respetivo lugar antes de extrair o café com o nível de água acima da marca SINGLE CUP (Uma chávena). Caso contrário, o cesto do café transborda.



NOTA

Certifique-se sempre de que a jarra está vazia e limpa antes de preparar o café.



NOTA

Para obter o café mais saboroso, recomendamos que utilize uma proporção de 60 g de café por litro de água.

- Rode o botão SELECT (Selecionar) para o modo pretendido. Prima o botão START/CANCEL (Iniciar/Cancelar) para iniciar a extração.
- Quando o café estiver pronto, a máquina emite 3 sinais sonoros e começa uma contagem crescente de TIME SINCE BREW (Tempo desde pronto).



NOTA

Nunca encha o depósito de água depois de iniciar o ciclo de extração.

MODOS DE EXTRAÇÃO

- **FAST (Rápido):** Este modo serve o café mais rápido.
- **GOLD (Ouro)** (recomendado): Este modo cumpre os critérios para obter um ótimo café e a norma da chávena dourada do ECBC (European Coffee Brewing Center) utilizando o cesto de filtro cónico e um volume de água de 1 L e 1,2 L com uma proporção de 60 g de café por 1 L de água.
- **STRONG (Forte):** Este modo de extração oferece um saboroso café forte.
- **MY BREW (Personalizado):** Permite personalizar todas as definições de extração.
 - **Bloom Time (Floração):** A floração do café ocorre quando a água quente entra em contacto com o café. Esta definição permite ajustar a duração da floração. Recomendamos 30-60 segundos.
 - **Bloom Volume (Volume da floração):** Pode ajustar a quantidade de água utilizada para a floração alterando esta definição. Idealmente, a quantidade será 10% do volume da extração.
 - **Brewing Temp (Temperatura de extração):** Pode ajustar a temperatura da água segundo a sua preferência para o seu café favorito.
 - **Flow Rate (Taxa de fluxo):** Pode ajustar o tempo de extração para controlar o tempo de contacto ajustando a velocidade de saída da água.
- **POUR OVER (Gotejamento):** Se estiver a utilizar o Cone de gotejamento, utilize este modo. Cone vendido em separado.
- **COLD BREW (Frio):**

Devido à longa duração (geralmente 4-14 horas) do processo de extração, recomendamos que configure a máquina durante a noite.

 - Encha o tanque com o volume de água gelada pretendido e certifique-se de que o nível de água está abaixo da marca COLD BREW (Frio).
 - Retire o cesto e certifique-se de que removeu o molde cónico e o cesto de filtro de rede. Adicione um filtro de papel grande e, em seguida, adicione o café na proporção de 2-3 vezes (aproximadamente 9 colheres para 450 mls). Reintroduza o cesto na máquina.
 - Retire a tampa da jarra e coloque novamente a jarra.
 - Navegue até à definição COLD BREW (Frio) e prima INICIAR/CANCEL (Iniciar/Cancelar).



NOTA

O modo COLD BREW (Frio) estará desativado se existirem mais de 450 mls de água no depósito.

SINGLE CUP (UMA CHÁVENA)/ VOLUMES MAIS PEQUENOS (MENOS DE 450 MLS)

1. A sua máquina Sage® Precision Brewer deteta quando a jarra tem menos de 450 mls de água e ajusta automaticamente as definições de extração. Encha a chávena com água fria e verta-a no depósito de água, certificando-se de que o nível de água está abaixo da linha SINGLE CUP (Uma chávena).

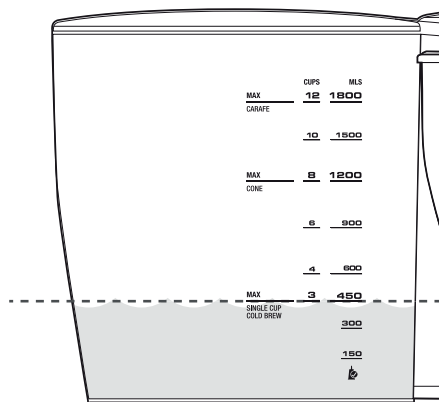

NOTA

NÃO encha o depósito de água acima da marca SINGLE CUP (Uma chávena) ou do volume da chávena utilizada. Caso contrário, a chávena transbordará porque a máquina utiliza toda a água no depósito para preparar o café.

2. Coloque a chávena vazia debaixo do cesto de extração.

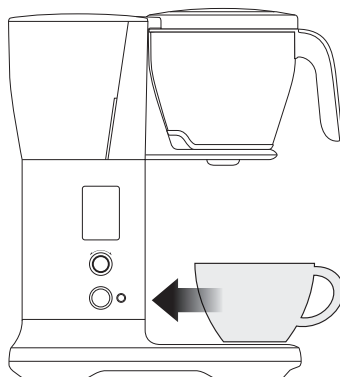

3. Recomendamos que utilize o molde de filtro cónico para preparar uma única chávena.
4. Introduza o cesto de filtro cónico no cesto de extração. Utilize as marcas de alinhamento como orientação.
5. Coloque um filtro de papel cónico no cesto de filtro cónico.
6. Moa a quantidade correta de grãos de café inteiros para a quantidade de café que está a preparar.
7. Selecione o modo de extração pretendido.
8. Prima START/CANCEL (Iniciar/Cancelar) para começar a extrair.

AUTO START (INÍCIO AUTOMÁTICO)

Permite iniciar a extração automaticamente numa hora predefinida.

1. Instale o tipo de cesto de filtro para a quantidade de café que está a preparar.
2. Selecione o modo de extração.
3. Encha o depósito de água com suficiente água fria para a quantidade de café que está a preparar.
4. Introduza o cesto de extração com o molde ou filtro de papel pretendido e adicione café moído.
5. Introduza a chávena adequada ou a jarra com a tampa bloqueada na posição correta na máquina.

6. Prima o botão AUTO START (Início automático).

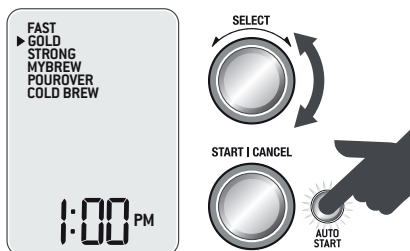

7. A máquina solicita que defina uma hora para o início automático. Rode o botão SELECT (Selecionar) para ajustar a hora de AUTO START (Início automático), prima o botão SELECT (Selecionar). O início automático está agora definido e a máquina entrará no modo de Início automático e prepara automaticamente o café à hora definida.



NOTA

Se o relógio não foi configurado, a máquina solicita que defina a hora do relógio. Certifique-se de que a hora do relógio está correta. O relógio será reposto sempre que a unidade for desligada.



8. Se premir START/CANCEL (Iniciar/Cancelar) cancela a hora de AUTO START (Início automático).

DEFINIÇÕES

- **SET CLOCK (Definição do relógio):** Defina a hora apresentada no LCD.
- **DESCALE (Descalcificar):** Limpe a acumulação calcária dos componentes internos.
- **SOUND (Som):** Pode ajustar o volume do som ou desativá-lo.
- **STANDBY (Em Espera):** Ajuste o tempo de inatividade para entrar automaticamente em modo STANDBY (Em Espera).
- **NEW FILTER (Novo filtro):** Atualize quando instalar um novo filtro na máquina.

BLOQUEIO INFANTIL

Para proteger as crianças de possíveis riscos, está disponível a funcionalidade de bloqueio infantil. Mantenha premido o botão AUTO START (Início automático) durante 3 segundos. O LCD apresenta "CL" quando está bloqueado. Repita o processo anterior novamente ou desligue a unidade para desbloquear.

PREFERÊNCIA DE INDICAÇÃO DE GRAUS

Para mudar entre °C/°F, prima o botão SELECT (Selecionar) e AUTO START (Início automático) simultaneamente. Rode o botão SELECT (Selecionar) para definir a sua preferência.

KEEP WARM (MANTER QUENTE)

*Aplicável apenas ao Sage® Precision Brewer™ Glass (SDC400).

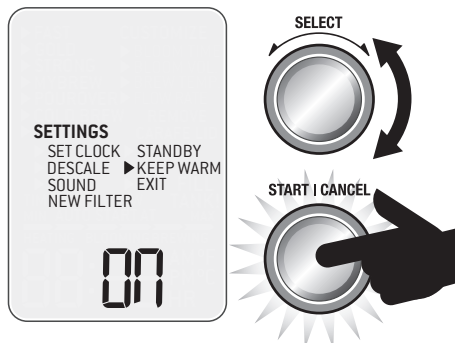

A função KEEP WARM (Manter Quente) será ativada automaticamente para volumes de café acima de 450 mls.

- Pode desativar a função KEEP WARM (Manter Quente) no menu SETTINGS (Definições), opção KEEP WARM (Manter Quente) e rodando e premindo o botão SELECT (Selecionar) para ON (Ativar) ou OFF (Desativar).
- A função Manter quente não é ativada no modo Frio ou no modo Cone de gotejamento.



CUIDADO

A base da jarra mantém-se quente durante vários minutos após a extração. Tenha cuidado e certifique-se de que não pousa a jarra numa superfície sensível ao calor.



CUIDADO

Não coloque a jarra térmica numa placa de vitrocerâmica quando a função KEEP WARM (Manter Quente) está ativada. Irá danificar o isolamento.



AVISO

Não coloque o kit/caixa do Cone de gotejamento numa placa de vitrocerâmica quando estiver quente.



Cuidados e limpeza

Desligue sempre a máquina de café e retire a ficha da tomada elétrica antes de limpar.

LIMPAR O CESTO DE CAFÉ E O FILTRO DE CESTO DE REDE

Retire o cesto de café. Elimine o café moído e o filtro de papel. Pode lavar o cesto de café e o cesto de filtro de rede em água corrente. Certifique-se de que desobstrui os pequenos orifícios do cesto de filtro de rede. Para uma limpeza profunda, lave o cesto de café e o cesto de filtro de rede em água morna com detergente e com uma escova de cerdas macias.



CUIDADO

O cesto de café, cesto de rede ou filtro de papel podem ainda estar muito quentes após a extração. Tenha cuidado e deixe arrefecer antes de retirar.

LIMPAR A JARRA

Esvazie a jarra após cada utilização. Não deixe café extraído durante a noite porque pode manchar a jarra. Enxague a jarra e a tampa da jarra com água morna corrente. Para uma limpeza profunda, recomendamos que lave regularmente a jarra em água morna com detergente e com uma escova de cerdas macias. Não use produtos de limpeza abrasivos, esfregões ou panos que possam riscar as superfícies da máquina. Enxague e deixe secar devidamente.

LIMPAR A CABEÇA DE EVAPORAÇÃO

Basta limpar a área da cabeça de evaporação periodicamente. No entanto, se for necessária uma limpeza mais profunda, pode retirar a cabeça de evaporação desbloqueando o anel da cabeça de evaporação. Rode no sentido dos ponteiros do relógio e retire a cabeça de evaporação para limpar. Após terminar, instale novamente a cabeça de evaporação.

LIMPAR O EXTERIOR DA MÁQUINA

O invólucro exterior e o ecrã LCD podem ser limpos com um pano macio humedecido. Aplique o detergente ao pano e não à superfície do LCD. Use um pano macio seco para polir. A limpeza e secagem com toalhas de papel secas ou panos de limpeza abrasivos podem riscar a superfície.

SUBSTITUIR O FILTRO DE ÁGUA

O filtro de água fornecido ajuda a prevenir a acumulação de calcário nos e sobre muitos dos

componentes interiores operacionais. Se substituir o filtro de água quando indicado no ecrã, ou após 3 meses, reduz a necessidade de descalcificar.

SUBSTITUIR O FILTRO DE ÁGUA

1. Retire o filtro usado e separe o adaptador do cartucho do filtro. Elimine o filtro usado.

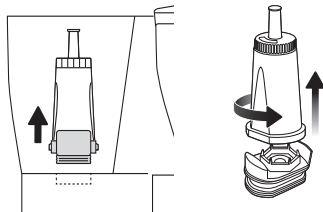

2. Mergulhe o novo filtro em água fria durante 5 minutos.

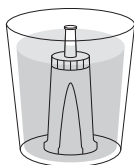

3. Instale o filtro de água no adaptador. Introduza o filtro de água e o adaptador no depósito de água.

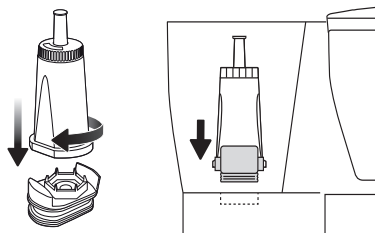

4. Encha o depósito de água com água fria até à marca MAX (Máximo).
5. Navegue até ao menu SETTINGS (Definições) e seleccione YES (Sim) em NEW FILTER (Novo filtro).



SELECT



DESCALCIFICAR

Após o uso regular, a água dura pode provocar a acumulação de minerais nos componentes internos, reduzindo o fluxo de extração, a temperatura de extração, potência da máquina e o sabor do café.

Recomendamos que descalcifique regularmente. Quando o LCD apresenta "DESCALE" (Descalcificar) a piscar, é necessário descalcificar, mas pode efetuar o ciclo de descalcificação em qualquer momento. O Descalcificador está disponível no website da Sage.



NOTA

Demora aproximadamente 33 minutos para concluir o ciclo de descalcificação.

1. Esvazie o depósito de água e retire o filtro de água.
2. Prepare a solução de descalcificação de acordo com as instruções do fabricante. Verta esta solução no depósito de água vazio sem exceder a marca MAX (Máximo).
3. Coloque o cesto e a jarra em posição debaixo da tampa antigotas. Certifique-se de que a jarra está vazia e de que a tampa está bloqueada.
4. Navegue no menu SETTINGS (Definições) até DESCALE (Descalcificar). Prima o botão SELECT (Selecionar) para iniciar o ciclo. O tempo restante será apresentado no LCD.
5. Quando o processo de descalcificação estiver concluído, o ecrã LCD regressa ao menu principal. Para remover completamente a água restante do depósito, efetue duas vezes o ciclo de extração apenas com água limpa. Elimine a água da jarra e enxague devidamente.



NOTA

Recomendamos que efetue novamente o ciclo de extração após a descalcificação para eliminar resíduos da solução de descalcificação.



NOTA

Não é possível interromper o processo de descalcificação a meio do processo. Para forçar a paragem, retire a ficha da tomada elétrica.

REPOSIÇÃO DE FÁBRICA

Esta opção repõe as predefinições de fábrica da máquina, incluindo a definição de dureza da água. Mantenha premido o botão START (Iniciar), o botão SELECT (Selecionar) e o botão AUTO START (Início automático) simultaneamente durante 3 segundos. Quando o LCD apresentar "RES" (a piscar), prima o botão SELECT (Selecionar) para iniciar. Rode para selecionar YES (Sim) ou NO (Não) e prima para confirmar.



Resolução de problemas

PROBLEMA	CAUSA POSSÍVEL	O QUE FAZER
O café está demasiado forte ou demasiado fraco	<ul style="list-style-type: none">• A quantidade de café e água não é correta (1 colher: chávena de 150 ml).	<ul style="list-style-type: none">• Certifique-se de que utiliza a quantidade correta de café e água.
O café sai do cesto quando removido	<ul style="list-style-type: none">• A junta da tampa antigotas do cesto não cobre devidamente a folga devido a algum corpo estranho.	<ul style="list-style-type: none">• Verifique se não existe nenhuma obstrução na junta da tampa antigotas do cesto. Lave a junta do cesto invertendo o cesto, premindo-o para baixo e lave a junta para limpar quaisquer partículas que obstruam a área.
O café transborda do cesto (CUIDADO: Se o cesto transbordar, remova-o lentamente com cuidado)	<ul style="list-style-type: none">• A jarra não está colocada.• A quantidade de café e água não é correta (1 colher: chávena de 150 ml).• O grau de moagem é demasiado fino.• Demasiado café moído no cesto.• Sem papel no cesto.• Colocar papel no cesto de filtro de rede.	<ul style="list-style-type: none">• Se estiver a extrair utilizando a jarra, verifique se a jarra está colocada.• Certifique-se de que utiliza a quantidade correta de café e água para a operação.• Corrija o grau/quantidade de café moído.• Utilize o cesto de filtro de rede sem papel e outros cestos com papel.
"FILL TANK" (Encha o depósito) é apresentado no ecrã LCD	<ul style="list-style-type: none">• O depósito de água está vazio ou não tem água suficiente para extrair o volume selecionado.• Os sensores podem estar sujos.	<ul style="list-style-type: none">• Abra a tampa e encha até ao volume pretendido com água fria, de preferência, água filtrada.• Com o depósito vazio, limpe os prismas do sensor no depósito com um pano.
A função de Início automático não funciona	<ul style="list-style-type: none">• O Início automático não repete o funcionamento após ser ativado.	<ul style="list-style-type: none">• Reative o modo de Início automático sempre que necessitar de o utilizar.
O LCD apresenta "CLOCK" (Relógio) quando prime AUTO START (Início Automático)	<ul style="list-style-type: none">• Tem de definir a hora atual antes de definir o Início automático.	<ul style="list-style-type: none">• Defina a hora atual antes de utilizar o Início automático.
O relógio não memoriza a hora	<ul style="list-style-type: none">• O relógio é repostado sempre que a unidade é desligada.	<ul style="list-style-type: none">• Mantenha a unidade ligada.
O Início automático inicia-se à hora incorreta	<ul style="list-style-type: none">• A hora atual não é correta.	<ul style="list-style-type: none">• Defina a hora atual correta no menu SETTINGS (Definições).
A jarra transborda	<ul style="list-style-type: none">• A jarra não está completamente vazia antes da extração.• Demasiada quantidade de água.	<ul style="list-style-type: none">• Verifique se a jarra está vazia antes de extrair.• Certifique-se de que não excede a linha MAX (Máximo) no depósito de água.• Verifique se a água corre livremente através da tampa da jarra.
O LCD apresenta "Fill Tank" (Encha o depósito), mas existe água no depósito de água	<ul style="list-style-type: none">• Verifique se a unidade não está exposta a luz solar ou iluminação direta.	<ul style="list-style-type: none">• Afaste a unidade da fonte de luz.

PROBLEMA	CAUSA POSSÍVEL	O QUE FAZER
A extração não inicia	<ul style="list-style-type: none"> • Não há água no depósito de água. • Cada modo de extração tem limites de quantidade de água diferentes e não inicia a extração quando a quantidade excede o limite. 	<ul style="list-style-type: none"> • Verifique se o depósito de água tem água suficiente. • Verifique os limites de quantidade de água de cada modo.
A cabeça de evaporação cai	<ul style="list-style-type: none"> • A cabeça de evaporação pode estar solta e cair esporadicamente se não estiver colocada ou apertada corretamente. 	<ul style="list-style-type: none"> • Lave o anel da cabeça de evaporação e a junta e coloque-as novamente.
O filtro de rede no depósito de água solta-se e flutua	<ul style="list-style-type: none"> • O filtro de rede não está introduzido ou apertado corretamente. 	<ul style="list-style-type: none"> • Contacte o serviço de suporte ao consumidor da Sage®.
A tampa antigotas da jarra fica em baixo	<ul style="list-style-type: none"> • A tampa antigotas está encravada. 	<ul style="list-style-type: none"> • Puxe a tampa antigotas para cima. • Limpe a tampa antigotas de quaisquer objetos estranhos, grãos de café ou manchas. • Se o problema persistir e a tampa antigotas não regressar à posição elevada, contacte o serviço de suporte ao consumidor da Sage®.
A unidade produz vapor excessivo durante a extração ou funciona durante longos períodos apenas com saída de vapor	<ul style="list-style-type: none"> • O desempenho da extração é afetado pela acumulação de calcário provocada por água dura. • O perfil de temperatura da extração não está corretamente definido. 	<ul style="list-style-type: none"> • Descalcifique a unidade. • Contacte o serviço de suporte ao consumidor da Sage® se o problema persistir.
"DESCALE" (Descalcificar) (a piscar) é apresentado no ecrã LCD	<ul style="list-style-type: none"> • O desempenho da extração é afetado pela acumulação de calcário provocada por água dura. 	<ul style="list-style-type: none"> • Descalcifique a unidade seguindo as instruções em Descalcificar na secção Cuidados e limpeza deste manual.
A unidade apresenta "too hot" (Demasiado quente)	<ul style="list-style-type: none"> • A unidade esteve em funcionamento durante demasiado tempo e os componentes estão em sobreaquecimento. 	<ul style="list-style-type: none"> • Deixe a unidade arrefecer durante 20 minutos antes de iniciar um novo ciclo.
"FILTER" (Filtro) (a piscar) é apresentado no ecrã LCD	<ul style="list-style-type: none"> • É necessário substituir o filtro de água. 	<ul style="list-style-type: none"> • Substitua o filtro de água seguindo as instruções na secção "Cuidados e limpeza". Navegue até ao menu SETTINGS (Definições) e defina YES (Sim) em NEW FILTER (Novo filtro).



Garantia

GARANTIA LIMITADA DE 2 ANOS

A Sage Appliances fornece uma garantia para este produto para uso doméstico nos territórios especificados de 2 anos a partir da data de compra contra avarias provocadas por defeitos na mão-de-obra e nos materiais. Durante este período da garantia, a Sage Appliances irá reparar, substituir ou reembolsar qualquer produto defeituoso (sob o critério exclusivo da Sage Appliances).

Todos os direitos legais da garantia ao abrigo da legislação nacional aplicável serão respeitados e não serão afetados pela nossa garantia.

Visite www.sageappliances.com para consultar os termos e condições completos da garantia, bem como as instruções sobre como efetuar uma reclamação.

the Sage Precision Brewer®



SDC400



SDC450

PL INSTRUKCJA OBSŁUGI

Sage®



Spis treści

- 2 Ważne informacje dotyczące bezpieczeństwa
- 7 Opis Twojego nowego urządzenia
- 9 Obsługa Twojego nowego urządzenia
- 14 Konserwacja i czyszczenie
- 16 Rozwiązywanie problemów
- 19 Gwarancja

WAŻNE INFORMACJE DOTYCZĄCE BEZPIECZEŃSTWA

W Sage® zdajemy sobie sprawę z wagi bezpieczeństwa. Projektujemy i produkujemy urządzenia przede wszystkim z uwagą na Twoje bezpieczeństwo. Prosimy jednak o ostrożność i przestrzeganie podczas użytkowania urządzenia elektrycznego następujących zaleceń dotyczących bezpieczeństwa.

WAŻNE INFORMACJE DOTYCZĄCE BEZPIECZEŃSTWA PRZECZYTAJ WSZYSTKIE INSTRUKCJE PRZED PIERWSZYM UŻYCIEM I ZACHOWAJ JE DO WGLĄDU W PRZYSZŁOŚCI.

- Pełny tekst instrukcji dostępny jest na stronach sageappliances.com.
- Przed pierwszym użyciem upewnij się, że napięcie w gniazdku sieciowym odpowiada napięciu podanemu na tabliczce znamionowej na spodzie urządzenia. W razie jakichkolwiek wątpliwości zwróć się do wykwalifikowanego elektryka.
- Przed pierwszym użyciem urządzenia usuń i w bezpieczny i ekologiczny sposób zutylizuj wszelkie materiały pakunkowe.
- Aby wykluczyć ryzyko uduszenia małych dzieci, usuń opakowanie ochronne wtyczki kabla sieciowego tego urządzenia i w bezpieczny sposób je zutylizuj.
- Przed podłączeniem urządzenia do gniazdka elektrycznego i jego włączeniem, upewnij się, że jest kompletnie i prawidłowo zmontowane. Przestrzegaj

- wskazówek podanych w niniejszej instrukcji obsługi.
- Utrzymuj urządzenie w czystości. Przestrzegaj wskazówek dotyczących czyszczenia podanych w niniejszej instrukcji obsługi.
 - Przed użyciem urządzenia upewnij się, że do lejka prawidłowo włożono koszyk filtrujący lub jednorazowy filtr papierowy (8–12 filiżanek, filtr z płaskim dnem i średnicą około 8,25 cm).
 - Nie używaj koszyka filtrującego z jednorazowym filtrem papierowym.
 - Przed rozpoczęciem przyrządzania kawy:
 - Sprawdź, czy system drip stop dzbanka porusza się swobodnie w górę i w dół.
 - Całkiem opróżnij dzbanek i bezpiecznie załóż pokrywkę na dzbanek.
 - Włóż dzbanek pod system drip stop.
 - Upewnij się, że lejek jest pusty i prawidłowo założony.
 - Podczas przyrządzania kawy:
 - Podczas działania ekspresu nie zdejmuj dzbanka ani lejka. W przeciwnym razie może dojść do poparzeń lub poważnych obrażeń.
 - Powierzchnia urządzenia i wyposażenia może się nagrzewać. Należy zachować ostrożność, obchodząc się z urządzeniem lub wyposażeniem lub przemieszczając je.
 - Do manipulacji dzbankiem zawsze używaj wyłącznie rękoności.
 - Dzbanek dostarczony wraz z ekspresem przeznaczony jest wyłącznie do wykorzystania z tym ekspresem. Dzbanka nigdy nie należy używać na palniku ani w kuchence mikrofalowej.
 - Zdjęcie dzbanka lub lejka podczas przyrządzania kawy może spowodować poważne poparzenia.



UWAGA

- Ryzyko obrażeń. Aby uniknąć ewentualnego rozpryskania gorącej wody, podczas instalacji/zdejmowania lejka zawsze postępuj zgodnie z niniejszą instrukcją.
- Przed wlaniem kawy zawsze upewnij się, że pokrywka jest bezpiecznie założona na dzbanek.
- Nie korzystaj z dzbanka z pękniętą, poluzowaną, osłabioną lub uszkodzoną rękonością.
- Nie korzystaj z lejka z pękniętą, poluzowaną, osłabioną lub uszkodzoną rękonością.

- Nie dotykaj gorących powierzchni. Do przenoszenia, podnoszenia i innej manipulacji dzbankiem zawsze używaj rękojeści.
- Przed wyjęciem lejka zawsze odczekaj do całkowitego ostygnięcia dzbanka.
- Nie stawiaj gorącego dzbanka na wilgotnej ani zimnej powierzchni, ani na powierzchni wrażliwej na ciepło.
- Gdy nie będziesz korzystać z urządzenia, zawsze je wyłącz i odłącz kabel zasilający z gniazdka sieciowego.
- Do czyszczenia urządzenia nie używaj ostrych środków szorujących ani żrących środków czyszczących.
- Wykorzystanie wyposażenia, które nie jest sprzedawane lub zalecane przez Sage®, może spowodować wybuch pożaru, porażenie prądem elektrycznym lub obrażenia.
- Przed przemieszczeniem, demontażem, czyszczeniem lub przechowywaniem lub jeśli nie będziesz korzystać z urządzenia, upewnij się, że jest ono wyłączone, odłączone od sieci i ostygnięte.
- Aby zapobiec ewentualnemu rozprysnięciu gorącej wody, należy prawidłowo instalować

lejek, uszczelkę głowicy zaparzącej i jej nakrętkę.



UWAGA

- Zaleca się używanie tylko zimnej wody z kranu. Nie zaleca się stosowania wody o dużym stopniu filtracji, demineralizowanej lub destylowanej, ponieważ mogłoby to wpłynąć na smak kawy i proces przyrządzania kawy w urządzeniu.

WAŻNE WSKAZÓWKI DOTYCZĄCE BEZPIECZNEGO KORZYSTANIA ZE WSZYSTKICH URZĄDZEŃ ELEKTRYCZNYCH

- Dzieci w wieku od 8 lat oraz osoby o obniżonych zdolnościach fizycznych i umysłowych lub niewielkim doświadczeniu i wiedzy mogą korzystać z niniejszego urządzenia, o ile jest nad nimi sprawowany nadzór lub zostały one pouczone o korzystaniu z urządzenia w bezpieczny sposób i zdają sobie sprawę z ewentualnego niebezpieczeństwa.
- Dzieciom nie wolno bawić się urządzeniem.
- Dzieci poniżej 8 roku życia oraz dzieci bez nadzoru osoby dorosłej nie mogą czyścić urządzenia.

- Jakąkolwiek konserwację wykraczającą poza zwykłe czyszczenie należy powierzyć autoryzowanemu serwisowi Sage®.
- Utrzymuj urządzenie i jego kabel z dala od dzieci poniżej 8 roku życia.
- Nie korzystaj z urządzenia, jeśli jest w jakikolwiek sposób uszkodzone lub jeśli uszkodzony jest przewód zasilający lub wtyczka. Naprawy i konserwację wykraczającą poza zwykłe czyszczenie należy powierzyć najbliższemu autoryzowanemu serwisowi Sage lub znaleźć pomoc na sageappliances.com.
- Przed użyciem rozwiń całkowicie kabel zasilania.
- Nie przewieszaj kabla zasilającego przez krawędź stołu lub blatu roboczego. Zadbaj o to, aby nie dotykał gorących powierzchni ani się nie zaplątał.
- Nie pozostawiaj włączonego urządzenia bez nadzoru.
- Urządzenie jest przeznaczone do użytku domowego. Pod żadnym pozorem nie używaj urządzenia do innych celów niż te, do których jest ono przeznaczone. Nie używaj tego urządzenia w poruszających się pojazdach ani na statkach.

Nie używaj urządzenia na zewnątrz. W przeciwnym razie może dojść do obrażeń.

- Zaleca się przeprowadzanie regularnych przeglądów urządzenia.
- Nie uruchamiaj urządzenia, jeśli znajduje się w zamkniętej przestrzeni bądź szafce.

INSTRUKCJA KABLA ZASILAJĄCEGO

- Twoje nowe urządzenie Sage® wyposażono dla bezpieczeństwa w krótki kabel zasilający, aby zapobiec urazom lub uszkodzeniom wynikającym z wyciągnięcia, potknięcia się lub zaplątania w długi kabel zasilający. Nie zaleca się używania odłączanego kabla zasilającego lub przedłużacza, można ich jednak używać przy zachowaniu odpowiedniej ostrożności.
- Jeśli będziesz używać przedłużacza,
 - (1) podana elektryczna moc znamionowa użytego kabla lub przedłużacza musi być równa lub wyższa niż moc znamionowa urządzenia,
 - (2) jeśli użyto długiego kabla zasilającego, upewnij się, że kabel nie zwisa przez krawędź blatu lub stołu, aby nie można było za niego

pociągnąć lub potknąć się o niego,

(3) przedłużacz musi być wyposażony w nieuszkodzoną wtyczkę.

- Zaleca się zainstalowanie ochronnika przepięciowego (standardowy włącznik w gniazdku) w celu zagwarantowania zwiększonej ochrony podczas użytkowania urządzenia. Zaleca się, aby w obwodzie elektrycznym, w którym urządzenie będzie użytkowane, zainstalowany był ochronnik przepięciowy (z nominalnym prądem szczytkowym max. 30 mA). Zwróć się do swego elektryka o specjalistyczną pomoc.



UWAGA

To urządzenie jest wyposażone w prawidłowo uziemioną wtyczkę. Ze względu na zmniejszenie ryzyka porażenia prądem elektrycznym wtyczkę tę można podłączyć tylko w jeden sposób do prawidłowo uziemionego gniazdka. Jeśli wtyczka nie pasuje do gniazdka, zwróć się do swego elektryka.

Nie używaj adapterów ani nie modyfikuj gniazdka samodzielnie. Nie korzystaj z tego urządzenia przy pomocy programatora, czasowego włącznika ani jakiegokolwiek innej części włączającej urządzenie automatycznie.



Ten symbol umieszczony na produktach lub w dokumentacji przewodniej oznacza, że zużyte urządzenia elektryczne lub elektroniczne nie mogą być wyrzucane wraz ze zwykłym odpadem komunalnym. Aby je prawidłowo zutylizować, odnowić lub poddać recyklingowi, przekaz te wyroby do właściwych punktów zbiórki odpadów. Szczegółowych informacji udzieli najbliższy lokalny urząd lub najbliższy punkt zbiórki odpadów.



Aby uniknąć porażenia prądem elektrycznym, nie wolno zanurzać przewodu zasilającego, wtyczki przewodu zasilającego lub korpusu urządzenia w wodzie lub innej cieczy.

WYŁĄCZNIE DO UŻYTKU DOMOWEGO ZACHOWAJ NINIEJSZĄ INSTRUKCJĘ



Opis Twojego nowego urządzenia

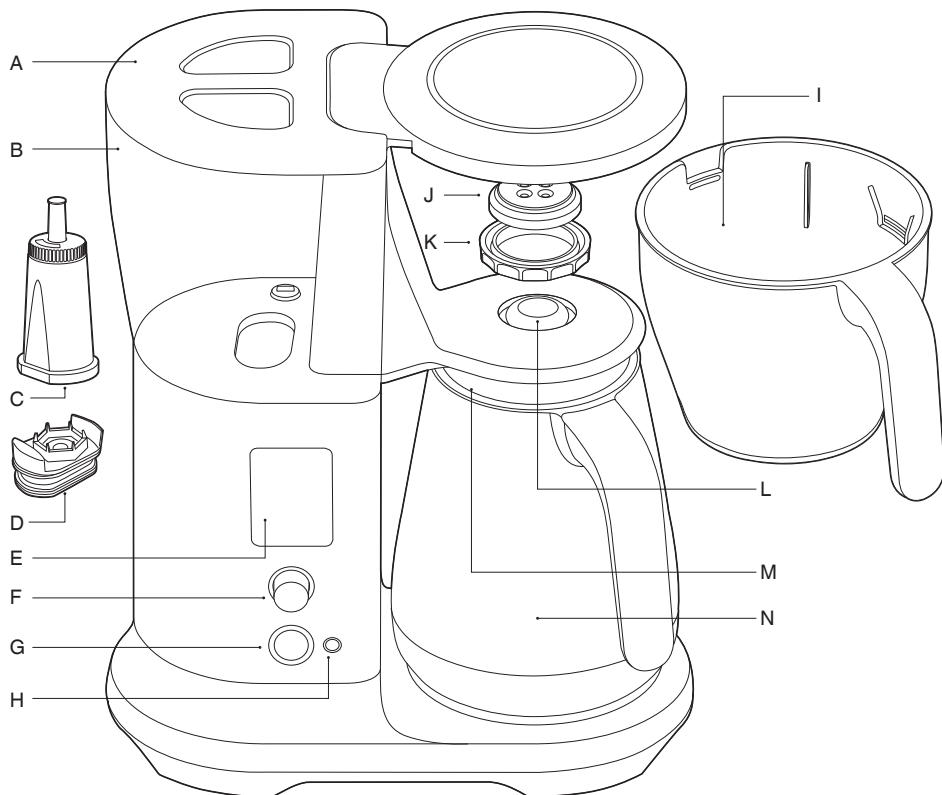

A. Pokrywa zbiornika na wodę
 B. Zbiornik na wodę
 C. Filtr wody
 D. Uchwyt filtra wody
 E. Wyświetlacz
 F. Pokrętko SELECT
 G. Przycisk START/CANCEL

H. Przycisk AUTO START
 I. Lejek
 J. Głowica zaparządzająca
 K. Nakrętka głowicy zaparządzającej
 L. System drip stop
 M. Pokrywa dzbanki
 N. Czajnik



Informacje techniczne:

SDC450 220–240 V ~ 50–60 Hz 1550–1760 W
 Produkt jest zgodny z wymogami UE.

A

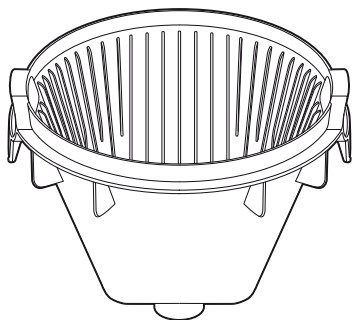

C



D



B

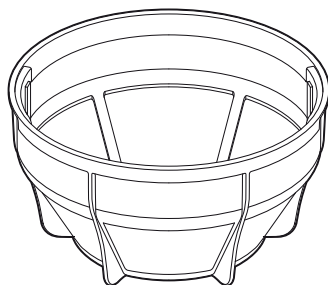

E

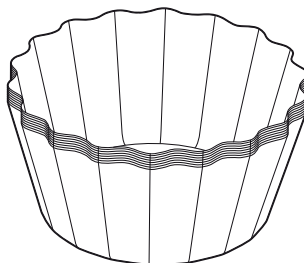

AKCESORIA

A. Stożkowy filtr wielokrotnego użytku

B. Koszyk filtrujący

C. Miarka Sage®

D. Test twardości wody
(więcej na stronie <?>)

E. Jednorazowy filtr papierowy z płaskim
dnem (10 szt.)



Informacje techniczne:

SDC400 220–240 V ~ 50–60 Hz 1550–1850W

Produkt jest zgodny z wymogami UE.



Obsługa Twojego nowego urządzenia

USTAWIENIA TWARDOŚCI WODY I PŁUKANIA

1. Upewnij się, że lejek i dzbanek są puste (pokrywa dzbanka jest założona) i że prawidłowo włożone do ekspresu.
2. Napełnij zbiornik czystą i zimną wodą aż do znacznika MAX umieszczonego na zbiorniku. Włóż wtyczkę kabla zasilającego do gniazdka.
3. Po pierwszym uruchomieniu ekspresu na wyświetlaczu LCD pojawi się napis „SEt HARdnESS” informujący o konieczności ustawienia twardości wody. Naciśnij jeden raz pokrętko SELECT. Test twardości wody zanurz w wodzie w zbiorniku na 1 sekundę. Wymij i odczekaj około 1 minutę na wyświetlenie się wyniku.
4. Obróć pokrętko SELECT aż do pojawienia się na wyświetlaczu takiej samej liczby kwadratów jak na testu twardości – patrz poniższy obrazek. Naciśnij pokrętko SELECT, aby zapisać ustawienia.

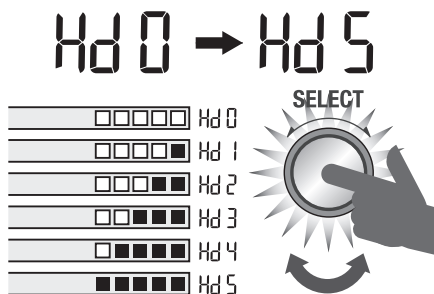

5. Zanim będziesz kontynuować, zainstaluj w zbiorniku na wodę filtr wody.
6. Na wyświetlaczu ekspresu pojawi się napis „FLUSH Unit” (przepłukać). Wciśnij regulator SELECT, aby rozpocząć proces przepłukiwania. Ekspres przepompuje wodę ze zbiornika przez układ wewnętrzny, a woda zacznie wypytywać do pustego dzbanka. Po przepłukaniu opróżnij lejek i dzbanek.

INSTALACJA FILTRA WODY

Urządzenie zostało zaprojektowane do wykorzystania filtra wody w zbiorniku na wodę. Niewykorzystanie go może spowodować części wewnątrz urządzenia, co może mieć wpływ na wydajność urządzenia. Wkłady filtra wody należy regularnie wymieniać, gdy na wyświetlaczu pojawi się informacja o wymianie filtra.



UWAGA

Bez wykorzystania filtra poziom wody nie będzie odpowiadać znacznikom na zbiorniku.

1. Wyjmij filtr wody i uchwyt filtra wody z opakowania.
2. Zanurz filtr wody na 5 minut w zimnej wodzie.

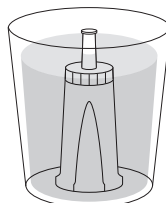

3. Włóż filtr wody do uchwytu i umocuj – patrz poniższy obrazek.

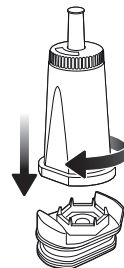

4. Włóż zmontowany filtr wody i uchwyt do zbiornika na wodę.

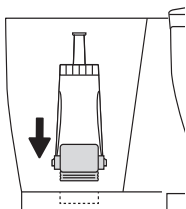

5. Napelnij zbiornik zimną wodą aż do znacznika maximum.

PRZYRZĄDZANIE KAWY W DZBANKU

1. W zależności od ilości przygotowywanej kawy włóż do lejka filtr wielokrotnego użytku, koszyk filtrujący lub jednorazowy filtr papierowy.

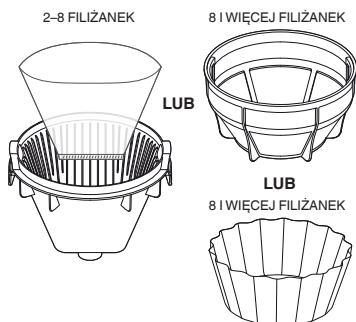

UWAGA

Gdyby do lejka nie włożono żadnego filtra, podczas przyrządzania kawy woda mogłaby przelać się przez krawędź lejka.

2. Napelnij zbiornik czystą i zimną wodą aż do znacznika MAX umieszczonego na zbiorniku.

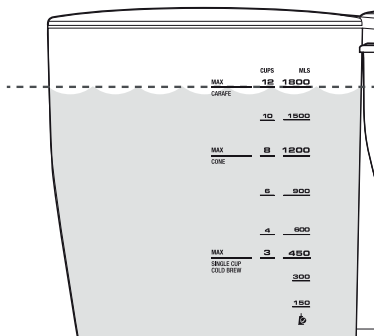

UWAGA

Ekspres zużyje całą wodę w zbiorniku. Upewnij się, że poziom wody nie przekroczył znacznika MAX.

3. Zmiel wystarczającą ilość kawy, aby odpowiadała ilości przyrządzanego napoju. Do przygotowania pełnego dzbanka kawy (12 filiżanek) zaleca się użycie 99 g kawy mielonej, co odpowiada około 12 miarkom Sage®. 1 miarka kawy mielonej służy do przyrządzenia około 150 ml kawy.
4. Do lejka włóż właściwy filtr (stożkowy z jednorazowym, papierowym filtrem stożkowym, sitko filtrujące lub jednorazowy, papierowy filtr z płaskim dnem), a następnie dodaj zmieloną kawę. Do filtra wsyp potrzebną ilość kawy mielonej, a następnie włóż lejek do ekspresu.

UWAGA

Nigdy nie używaj koszyka filtrującego i jednorazowego filtra papierowego jednocześnie.

5. Na dzbanek załóż pokrywkę i włóż dzbanek do ekspresu pod system drip stop.

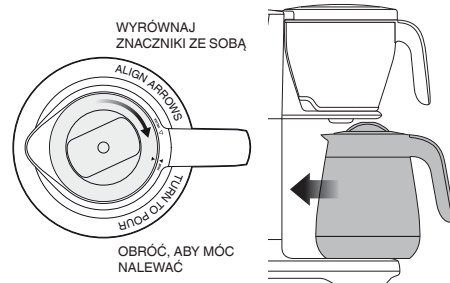

UWAGA

Dzbanek MUSI być włożony do ekspresu przed jego uruchomieniem, a poziom wody w zbiorniku musi przekraczać znacznik „SINGLE CUP”.

W przeciwnym razie lejek by przeciekał.

STOSUNEK KAWY I WODY

1 miarka Sage kawy mielonej służy do przyrządzenia około 150 ml kawy. Ilość kawy mielonej możesz jednak zmieniać w zależności od własnych upodobań. Maksymalna ilość kawy mielonej, którą można użyć, wynosi 12 miarek. Użycie większej ilości kawy grozi przelaniem lejka.

Ilość filiżanek kawy (filiżanka 150 ml)	1	2	3	4	5	6	7	8	9	10	11	12
Ilość miarek mielonej kawy	1 (8,25 g)	2 (16,5 g)	3 (24,75 g)	4 (33 g)	5 (41,25 g)	6 (49,5 g)	7 (57,75 g)	8 (66 g)	9 (74,25 g)	10 (82,5 g)	11 (90,75 g)	12 (99 g)
Ilość wody	150 ml	300 ml	450 ml	600 ml	750 ml	900 ml	1,05 l	1,2 l	1,35 l	1,5 l	1,65 l	1,8 l



UWAGA

Przed rozpoczęciem przyrządzania kawy zawsze upewnij się, że dzbanek jest pusty i czysty.



UWAGA

W celu uzyskania harmonijnej kawy zaleca się użycie 60 g kawy mielonej na 1 l wody.

- Obróć regulator SELECT i wybierz tryb przyrządzania kawy. Aby rozpocząć proces przyrządzania, wciśnij przycisk START/CANCEL.
- Gdy kawa będzie przyrządzona, zabrzmie 3-krotny sygnał dźwiękowy i włączy się odliczanie czasu od zakończenia przyrządzania. (TIME SINCE BREW).



UWAGA

Nigdy nie uzupełniaj wody w zbiorniku, po rozpoczęciu przez ekspres procesu przyrządzania kawy.

TRYB PRZYRZĄDZANIA KAWY

- FAST (Szybkie przyrządzenie):** Ten tryb przyrządza kawę najszybciej.
- GOLD (zalecane):** Ten tryb spełnia kryteria optymalnego przyrządzania kawy i wymagania złotego standardu filiżanki kawy* ECBC (European Coffee Brewing Centre) przy

wykorzystaniu stożkowego filtra wielokrotnego użytku i ilości wody 1,0 l i 1,2 l przy stosunku 60 g kawy mielonej na 1,0 l wody.

- STRONG (MOCNA):** Ten tryb przyrządza najmocniejszą kawę.
- MY BREW (Ustawienia osobiste):** Umożliwia przeprowadzenie ustawień osobistych przyrządzanej kawy.
 - Czas zaparzania:** Gdy gorąca woda zetknie się z kawą, zachodzi zaparzenie kawy. Ta opcja umożliwi regulację, jak długo woda zostanie w kontakcie z kawą, zanim przeleje się do dzbanka. Zaleca się ustawienie czasu w zakresie 30–60 sekund.
 - Ilość wody do zaparzenia:** Można zmienić ilość wody, którą kawa zostanie zaparzona. Idealnie jest to 10% łącznej objętości przyrządzanego napoju.
 - Temperatura kawy:** Można ustawić temperaturę kawy, która najbardziej odpowiada indywidualnym preferencjom.
 - Czas przygotowania:** Czas przygotowania można regulować, zmieniając czas, przez który woda znajduje się w filtrze, przez co zmienia się tok gotowej kawy do dzbanka.
- POUR OVER:** Jeśli używasz adaptera pour over, funkcja ta musi być włączona. Adapter sprzedawany jest oddzielnie.

PARZENIE NA ZIMNO:

Ponieważ parzenie na zimno zwykle trwa długo (zwykle 4–14 godzin), zaleca się ustawienie i uruchomienie ekspresu na noc.

- Napełnij zbiornik potrzebną ilością zimnej wody, upewniając się, że poziom wody nie przekracza znacznika COLD BREW.
- Wyjmij lejek i upewnij się, że i filtr stożkowy i koszyk filtrujący są wyjęte. Do lejka włóż jednorazowy filtr papierowy, a następnie wsyp 2–3x razy większą ilość kawy, niż zwykle używana do przyrządzania kawy (około 9 miarek na 450 ml). Lejek z filtrem i kawą włóż do ekspresu.

3. Zdejmij pokrywkę z dzbanka i wóź z powrotem do ekspresu.
4. Wybierz ustawienia COLD BREW i wciśnij przycisk START/CANCEL.



UWAGA

Trybu COLD BREW nie można użyć, jeśli ilość wody w zbiorniku przekracza 450 ml.

PRZYGOTOWANIE 1 FILIŻANKI / MNIejsza OBJĘTOŚĆ (PONIŻEJ 450 ML)

1. Ekspres Sage® Precision Brewer potrafi rozpoznać ilość wody w zbiorniku, zwłaszcza jeśli ilość wody nie przekracza 450 ml, i automatycznie zmieni ustawienia przyrządzania kawy. Wlej do filiżanki świeżą, zimną wodę, a następnie przelej ją do zbiornika; upewnij się, że poziom wody w zbiorniku nie przekracza znacznika SINGLE CUP.

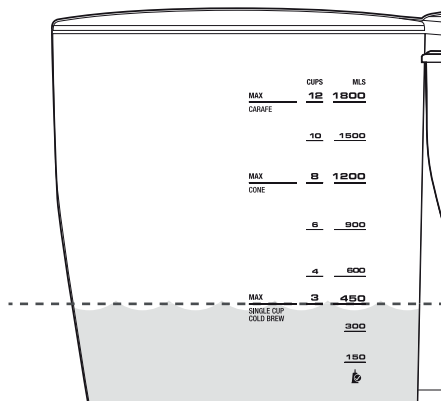

UWAGA

Do zbiornika na wodę nie wlewaj więcej wody niż wskazuje znacznik SINGLE CUP lub ilość przygotowywanej filiżanki. Filiżanka może się przelać, ponieważ ekspres będzie przygotowywać kawę tak długo, jak w zbiorniku znajduje się woda.

2. Pod podajnik kawy postaw pustą filiżankę.

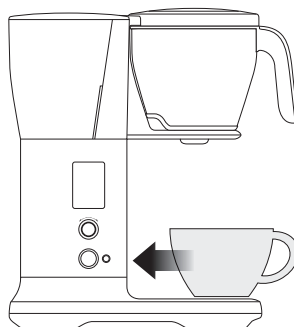

3. Do mniejszej ilości kawy zaleca się użycie filtra stożkowego.
4. Do lejka wóź filtr stożkowy. Wyrównaj filtr do znaków i wóź do lejka.
5. Teraz wóź stożkowy, papierowy filtr do filtra stożkowego.
6. Zmiel odpowiednią ilość kawy.
7. Wybierz tryb przyrządzania kawy.
8. Naciśnij przycisk START/CANCEL, aby uruchomić ekspres.

Automatyczne uruchamianie (AUTO START)

Ta funkcja umożliwia automatyczne uruchomienie ekspresu o określonej godzinie.

1. Wybierz typ filtra w zależności od ilości mielonej kawy.
2. Wybierz tryb przyrządzania kawy.
3. Do zbiornika na wodę wlej pożądaną ilość czystej i zimnej wody.
4. Do ekspresu wóź lejek z filtrem i kawą mieloną.
5. Do ekspresu wóź filiżankę lub dzbanek z prawidłowo zamocowaną pokrywką.
6. Wciśnij przycisk AUTO START.

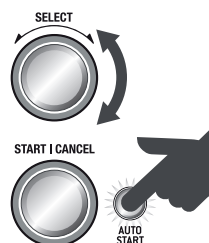
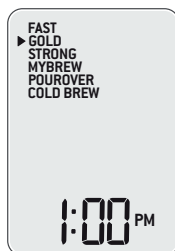

7. Ekspres zwróci uwagę na ustawienie godziny włączenia funkcji automatycznego uruchamiania. Obróć regulator SELECT i ustaw godzinę, następnie naciśnij regulator SELECT. Teraz funkcja automatycznego uruchamiania jest aktywna i ekspres się uruchomi, gdy nastanie ustawiona godzina, i przygotuje kawę.



UWAGA

Jeśli nie ustawiono godziny, ekspres zażąda ustawienia godziny. Upewnij się, że ustawiono prawidłowy czas. Godzina się zresetuje po każdym odłączeniu kabla zasilania z gniazdka.

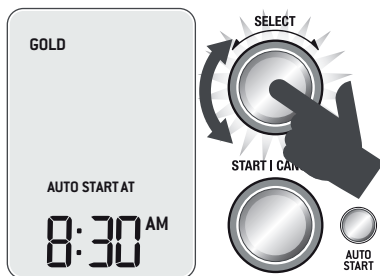

8. Wciśnięcie przycisku START/CANCEL anuluje funkcję automatycznego przyrządzenia.

MENU USTAWIENÍ

- **SET CLOCK (Ustawienia zegara):** Ustaw zegar na wyświetlaczu.
- **DESCALE (ODWAPNIĆ):** Usuń osad wapienny z części wewnątrz ekspresu.
- **SOUND (Dźwięk):** Sygnał dźwiękowy można zmienić lub całkiem wyłączyć.
- **STANDBY (Tryb czuwania):** Ustaw czas, po którym ekspres automatycznie przełączy się na tryb czuwania w przypadku bezczynności.
- **NEW FILTER (Nowy filtr):** Wznów tę funkcję zawsze po instalacji nowego filtra.

BLOKADA RODZICIELSKA

Ekspres wyposażony jest w funkcję blokady rodzicielskiej, aby zapobiec ewentualnym zagrożeniom w przypadku, że z ekspresu przez omyłkę korzystałoby dziecko. Naciśnij i przytrzymaj przez około 3 sekundy przycisk AUTO START. Gdy blokada rodzicielska jest aktywna, na wyświetlaczu pojawi się „CL”. Aby anulować blokadę rodzicielską, powtórz poprzedni krok.

ZMIANA JEDNOSTEK TEMPERATURY

Aby przełączyć jednostki temperatury °C/°F, wciśnij jednocześnie regulator SELECT i przycisk AUTO START. Przez obrót pokrętki SELECT wybierz żądaną jednostkę.

FUNKCJA KEEP WARM

*Tę funkcję posiada tylko model Sage® Precision Brewer™ (SDC400).

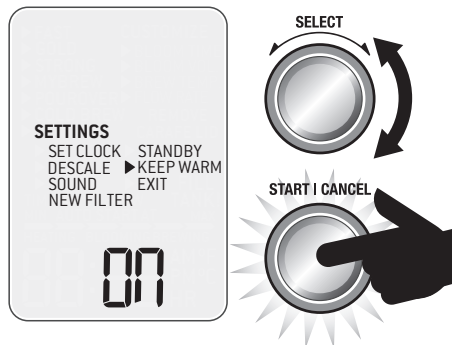

Funkcja podtrzymywania temperatury aktywuje się automatycznie, jeśli przygotowuje się więcej niż 450 ml kawy.

- Funkcję podtrzymywania temperatury można wyłączyć przez obrót regulatora SELECT na pozycję KEEP WARM i wciśnięcie regulatora SELECT na ON (włączone) lub OFF (wyłączone).
- Funkcja podtrzymywania temperatury nie jest aktywna w trybach COLD BREW i POUR OVER.



UWAGA

Spód dzbanka jest gorący także po kilku minutach po zakończeniu przyrządzenia kawy. Zachowaj ostrożność i nie stawiaj dzbanka na powierzchni wrażliwe na temperaturę.



UWAGA

Nie odstawiaj dzbanka na podgrzewającą się powierzchnię ekspresu przy włączonej funkcji podtrzymywania temperatury. Doszłoby do uszkodzenia części izolacyjnej.



OSTRZEŻENIE

Nie stawiaj zestawu Pour over na podgrzewaną płytkę, gdy jest gorąca.



Konserwacja i czyszczenie

Przed czyszczeniem zawsze wyłączaj ekspres i odłączaj wtyczkę przewodu zasilającego z gniazda sieciowego.

CZYSZCZENIE FILTRA WIELOKROTNEGO UŻYTKU I KOSZYKA FILTRUJĄCEGO

Wymij filtr wielokrotnego użytku lub koszyk filtrujący. Usuń resztki kawy mielonej lub filtr papierowy. Oplucz filtr wielokrotnego użytku lub koszyk filtrujący pod bieżącą wodą. Upewnij się, że otwory w siatce po bokach koszyka filtrującego są czyste. Aby dokładniej wyczyścić filtr wielokrotnego użytku lub koszyk filtrujący, umyj je w ciepłej wodzie z odrobiną płynu do mycia naczyń przy pomocy miękkiej gąbki.



UWAGA

Filtr wielokrotnego użytku, koszyk filtrujący i jednorazowy filtr papierowy mogą być po zakończeniu przyrządzania kawy bardzo gorące. Zachowaj ostrożność i przed czyszczeniem odczekaj do pełnego ostygnięcia.

CZYSZCZENIE DZBANKA

Po każdym użyciu opróżnij dzbanek. Nie pozostawiaj kawy w dzbanku na noc, ponieważ może spowodować powstanie niepożądanych odbarwień wewnątrz dzbanek. Oplucz dzbanek i jego pokrywkę pod bieżącą wodą. Aby dokładniej wyczyścić dzbanek i pokrywkę, umyj je w ciepłej wodzie z odrobiną płynu do mycia naczyń przy pomocy miękkiej gąbki. Nie używaj szorstkich środków czyszczących, zmywaków druczianych, gąbek druczianych itp., ponieważ mogłyby one zarysować powierzchnię. Oplucz je i dokładnie wysusz.

CZYSZCZENIE GŁOWICY ZAPARZAJĄCEJ

Regularnie wycieraj głowicę zaparządzającą miękką gąbką. Aby dokładniej wyczyścić głowicę zaparządzającą, można odkręcić nakrętkę i wyjąć głowicę. Przekręć nakrętkę w kierunku ruchu wskazówek zegara, a następnie wymij głowicę zaparządzającą. Po wyczyszczeniu zainstaluj głowicę zaparządzającą z powrotem.

CZYSZCZENIE POWIERZCHNI ZEWNĘTRZNEJ

Powierzchnię zewnętrzną i wyświetlacz przetrzyj miękką, lekko wilgotną gąbką. Środek czyszczący nakładaj na gąbkę, nigdy nie na powierzchnię wyświetlacza. Wytrzyj je miękką, suchą ściereczką. Do czyszczenia nie używaj ręczników papierowych ani szorstkich i szorujących środków, ponieważ mogłyby zarysować powierzchnię.

WYMIANA FILTRA WODY

Filtr wody znajdujący się w komplecie pomaga zapobiegać osadzaniu się kamienia wodnego na wewnętrznych częściach ekspresu. Aby uniknąć częstego odwapniania ekspresu, wymianę filtra wody przeprowadza się za każdym razem, gdy na wyświetlaczu pojawiło się ostrzeżenie o wymianie filtra lub co 3 miesiące.

WYMIANA FILTRA WODY

1. Wymij używany filtr wody i oddziel go od uchwytu. Zużyty filtr wody wyrzuć.

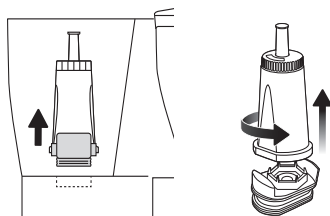

2. Zanurz filtr wody na 5 minut w zimnej wodzie.

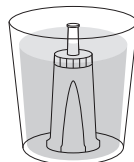

3. Włóż filtr wody do uchwyty i umocuj – patrz poniższy obrazek. Włóż zmontowany filtr wody i uchwyt do zbiornika na wodę.

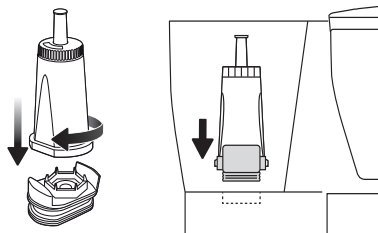

4. Napełnij zbiornik zimną wodą aż do znacznika maximum.
5. W menu ekspresu wybierz przy pomocy regulatora SELECT pozycję NEW FILTER i przez wciśnięcie regulatora SELECT wybierz YES (tak).



SELECT



ODWAPNIANIE

Przy regularnym stosowaniu twarda woda może spowodować powstawanie kamienia wodnego na większości części wewnętrznych ekspresu do kawy, co zmniejszy przepływ wody, wydajność ekspresu i wpływa na jakość kawy.

Zaleca się regularne odwapnianie. Gdy na wyświetlaczu zacznie mrugać „DESCALE” (odwapnianie), należy przeprowadzić cykl odwapniania, jednak proces ten można przeprowadzić kiedykolwiek. Środek do odwapniania można nabyć na stronie internetowej Sage.

UWAGA

Cały proces trwa około 33 minut.

1. Opróżnij zbiornik na wodę i wyjmij filtr wody.
2. Przygotuj roztwór do odwapniania według instrukcji na opakowaniu. Wlej roztwór do pustego zbiornika na wodę maksymalnie do znacznika MAX.
3. Do ekspresu włóż lejek i dzbanek; upewnij się, że dzbanek jest pusty, a pokrywka prawidłowo założona.
4. W menu ekspresu wybierz przy pomocy regulatora SELECT pozycję DESCAL. Aby rozpocząć cykl odwapniania, wciśnij regulator SELECT. Na wyświetlaczu rozpocznie się odliczanie ustawionego czasu.
5. Po zakończeniu procesu odwapniania, wyświetlacz powróci do głównego menu. Aby całkowicie usunąć resztki roztworu z ekspresu, wlej do zbiornika czystą wodę, włóż lejek i dzbanek, a następnie uruchom ekspres; proces powtórz dwa razy. Wylej wodę z dzbanka i dobrze go wypłucz.

UWAGA

Zaleca się powtórne przepłukanie ekspresu w celu usunięcia resztek roztworu z ekspresu.

UWAGA

Nie można przerwać procesu odwapniania. Wymuszenie przerwania procesu odwapniania jest możliwe tylko przez odłączenie wtyczki kabla zasilania z gniazdka.

PRZYWRÓCENIE USTAWIEŃ FABRYCZNYCH

Przez przywrócenie ustawień fabrycznych wszystkie ustawienia zostaną przywrócone do stanu początkowego, włącznie z ustawieniami twardości wody. Wciśnij i przytrzymaj jednocześnie przyciski START/CANCEL i AUTO START przez około 3 sekundy. Gdy na wyświetlaczu zacznie mrugać „rES”, wciśnij regulator SELECT, aby wejść do menu. Przez obrót regulatora SELECT wybierz albo YES (tak, przywróć ustawienia fabryczne), albo NO (nie, nie przywracaj ustawień fabrycznych).



Rozwiązywanie problemów

PROBLEM	MOŻLIWA PRZYCZYNA	ROZWIĄZANIE
Kawa jest za silna lub za słaba.	<ul style="list-style-type: none">Nieprawidłowo dobrana ilość kawy i wody (1 miarka: 150 ml kawy).	<ul style="list-style-type: none">Sprawdź ilość kawy mielonej i wody.
Kawa kapie z lejka po wyjęciu.	<ul style="list-style-type: none">System drip stop nie zakrywa prawidłowo otworu podawania kawy, może być zablokowany przez ciało obce.	<ul style="list-style-type: none">Sprawdź, czy w otworze nie znajduje się ciało obce. Wyjmij uszczelkę lejka, przekręcając ją do góry nogami, i przyciśnij uszczelkę, aby usunąć ewentualne ciało obce z tej części.
Kawa przelewa się przez krawędź lejka. (UWAGA: Jeśli tak się stanie, ostrożnie wyjmij lejek.)	<ul style="list-style-type: none">Nie włożono dzbanka.Nieprawidłowo dobrana ilość kawy i wody (1 miarka: 150 ml kawy).Kawa jest zbyt drobno zmielona.W lejku (filtrze) jest zbyt dużo kawy.W lejku brak filtra papierowego.Włożono jednorazowy filtr papierowy do koszyka filtrującego.	<ul style="list-style-type: none">Chcąc przyrządzić kawę do dzbanka, upewnij się, że włożono dzbanek.Upewnij się, że użyto właściwej ilości kawy mielonej i wody.Zmień stopień zmielenia i ilość kawy.Używaj koszyka filtrującego bez papierowego filtra, a pozostałych filtrów z filtrami papierowymi.
Na wyświetlaczu wyświetla się „FILL TANK”.	<ul style="list-style-type: none">Zbiornik na wodę jest pusty lub jest w nim za mało wody.Czujniki mogą być zanieczyszczone.	<ul style="list-style-type: none">Otwórz pokrywę i wlej do zbiornika potrzebną ilość zimnej, filtrowanej wody.Gdy zbiornik jest pusty, wytrzyj końcówki czujników w zbiorniku przy pomocy czystej ściereczki.
Funkcja automatycznego uruchamiania nie działa.	<ul style="list-style-type: none">Funkcji automatycznego uruchamiania nie można powtórzyć automatycznie.	<ul style="list-style-type: none">Funkcję należy za każdym razem ustawić od nowa.
Wyświetlacz pokazuje „CLOCK” po wciśnięciu przycisku AUTO START.	<ul style="list-style-type: none">Przed ustawieniem automatycznego uruchomienia należy ustawić aktualny czas.	<ul style="list-style-type: none">Przed ustawieniem automatycznego uruchomienia ustaw aktualny czas.
Ekspres nie pamięta godziny.	<ul style="list-style-type: none">Godzina się zresetuje po każdym odłączeniu kabla zasilania z gniazdka.	<ul style="list-style-type: none">Pozostaw wtyczkę podłączoną do sieci.
Funkcja automatycznego uruchamiania włączyła się w nieprawidłowym czasie.	<ul style="list-style-type: none">Nie ustawiono prawidłowego czasu.	<ul style="list-style-type: none">Ustaw właściwy czas w menu ekspresu.

PROBLEM	MOŻLIWA PRZYCZYNA	ROZWIĄZANIE
Dzbanek się przelewa.	<ul style="list-style-type: none"> • Dzbanek nie był zupełnie pusty przed rozpoczęciem przyrządzania. • Ilość wody w zbiorniku przekracza objętość dzbanka. 	<ul style="list-style-type: none"> • Przed rozpoczęciem przyrządzania kawy upewnij się, że dzbanek jest pusty. • Sprawdź, czy poziom wody w zbiorniku nie przekracza znacznika MAX. • Upewnij się, że kawa płynnie kapie do dzbanka przez wieczko.
Na wyświetlaczu wyświetla się „FILL TANK”, pomimo że w zbiorniku jest woda.	<ul style="list-style-type: none"> • Sprawdź, czy ekspres nie jest narażony na działanie bezpośrednich promieni słonecznych lub innego jasnego światła. 	<ul style="list-style-type: none"> • Przesuń ekspres poza zasięg jasnego światła.
Ekspres się nie uruchamia.	<ul style="list-style-type: none"> • Zbiornik na wodę jest pusty. • Każdy tryb przyrządzania kawy posiada własne wymagania dotyczące ilości wody w zbiorniku i ekspres się nie uruchomi, jeśli ilość wody jest mniejsza. 	<ul style="list-style-type: none"> • Sprawdź ilość wody w zbiorniku. • Sprawdź wymagania dotyczące ilości wody w wybranym trybie.
Głowica zaparządzająca wypada z ekspresu.	<ul style="list-style-type: none"> • Głowica zaparządzająca jest poluzowana i może czasem wypaść z ekspresu, jeśli nie jest prawidłowo włożona lub jeśli nakrętka jest niedokręcona. 	<ul style="list-style-type: none"> • Umyj nakrętkę głowicy zaparządzającej i uszczelkę i ponownie włóż głowicę zaparządzającą do ekspresu.
Filtr wody w zbiorniku na wodę jest poluzowany i pływa w nim.	<ul style="list-style-type: none"> • Filtr wody nie został prawidłowo włożony lub dokręcony. 	<ul style="list-style-type: none"> • Zwróć się do ośrodka serwisowego marki Sage®.
System drip stop zostaje na dole.	<ul style="list-style-type: none"> • System jest zatkany. 	<ul style="list-style-type: none"> • Wyjmij system drip stop do góry. • Wyczyść go z resztek kawy mielonej i płam. • Jeśli problem nie znika i system drip stop nie działa prawidłowo, zwróć się do ośrodka serwisowego marki Sage®.
Podczas przyrządzania kawy z ekspresy wydostaje się duża ilość pary lub ekspres zbyt długo wydaje tylko parę.	<ul style="list-style-type: none"> • Na proces przyrządzania kawy ma wpływ zgromadzony kamień wodny z twardej wody. • Ustawiono nieprawidłową temperaturę przyrządzanej kawy. 	<ul style="list-style-type: none"> • Należy odkamienić ekspres. • Jeśli problem nie zniknie, zwróć się do ośrodka serwisowego marki Sage®.
Na wyświetlaczu mruga „DESCALE”.	<ul style="list-style-type: none"> • Na proces przyrządzania kawy ma wpływ zgromadzony kamień wodny z twardej wody. 	<ul style="list-style-type: none"> • Przeprowadź proces odwapnienia opisany w części „Odwapnianie” w rozdziale „Konserwacja i czyszczenie” w poprzedniej części instrukcji obsługi.

PROBLEM	MOŻLIWA PRZYCZYNA	ROZWIĄZANIE
Na wyświetlaczu wyświetliło się „TOO HOT”.	<ul style="list-style-type: none"> • Ekspres był używany bez przerwy przez długi czas i się przegrzał. 	<ul style="list-style-type: none"> • Przed kolejnym użyciem odczekaj około 20 minut aż ekspres ostygnie.
Na wyświetlaczu mruga FILTER.	<ul style="list-style-type: none"> • Należy wymienić filtr wody. 	<ul style="list-style-type: none"> • Wymień filtra wody według wskazówek w części „Wymiana filtra wody” w rozdziale „Konserwacja i czyszczenie” w poprzedniej części instrukcji obsługi. W menu ekspresu wybierz przy pomocy regulatora SELECT pozycję NEW FILTER i przez wciśnięcie regulatora SELECT wybierz YES (tak).



Gwarancja

OGRANICZONA GWARANCJA NA 2 LATA

Firma Sage Appliances obejmuje niniejszy produkt gwarancją na wady produkcyjne i materiałowe pod warunkiem korzystania z niego w warunkach domowych. Gwarancja obowiązuje w ciągu dwóch lat od zakupu i w określonych regionach. W czasie okresu gwarancji firma Sage Appliances naprawi lub wymieni wadliwe produkty lub zwróci ich koszt (decyzja należy wyłącznie do firmy Sage Appliances).

Będą przestrzegane wszelkie prawa dotyczące gwarancji zawarte w prawodawstwie danego kraju, a niniejsza gwarancja nie ma na nie wpływu. Pełne warunki gwarancji oraz instrukcje dotyczące składania reklamacji można znaleźć w witrynie www.sageappliances.com



Notes / Uwaga



Notes / Uwaga

GBR

BRG Appliances Limited
Unit 3.2, Power Road Studios,
114 Power Road, London, W4 5PY
Freephone (UK Landline): 0808 178 1650
Mobile Calls (National Rate): 0333 0142 970

DEU

AUT

Sage Appliances GmbH
Campus Fichtenhain 48, 47807 Krefeld,
Deutschland
Deutschland: 0800 505 3104
Österreich: 0800 80 2551

FRA

Sage Appliances France SAS
Siège social: 66 avenue des Champs
Elysées – 75008 Paris
879 449 866 RCS Paris
France: 0800 903 235

IRE

Ireland
1800 932 369

NLD

Netherlands
0800 020 1741

ITA

Italy
800 909 773

ESP

Spain
900 838 534

PTP

Portugal
0800 180 243

POL

Poland
00800 121 8713

BEL

Belgium
0800 54 155

CHE

Switzerland
0800 009 933

LUX

Luxembourg
800 880 72

DNK

Denmark
80 820 827

SWE

Sweden
0200 123 797

FIN

Finland
0800 412 143

NOR

Norway
80 024 976

Sage®

www.sageappliances.com

Registered in England & Wales No. 8223512

Registered in Germany No. HRB 81309 (AG Düsseldorf)

Registered in France No. 879 449 866 RCS

EN Due to continued product improvement, the products illustrated or photographed in this document may vary slightly from the actual product.

DE Aufgrund unserer kontinuierlichen Produktverbesserungen kann die hier gezeigte Abbildung geringfügig vom tatsächlichen Produkt abweichen.

FR En raison de leur amélioration continue, les produits représentés ou photographiés dans le présent document peuvent différer légèrement du produit réel.

NL Vanwege voortdurende productverbeteringen, kunnen de afgebeelde producten in dit document licht afwijken van het eigenlijke product.

IT A causa del continuo miglioramento dei prodotti, il prodotto descritto o illustrato in questo documento può variare leggermente rispetto al prodotto reale.

ES Perfeccionamos nuestros productos continuamente, por lo que el artículo podría diferir ligeramente de la ilustración o la fotografía en este documento.

PT Devido à melhoria contínua dos produtos, os produtos ilustrados ou fotografados neste documento podem variar ligeiramente do produto real.

PL Ze względu na stale przeprowadzane ulepszenia, produkty przedstawione na ilustracjach lub zdjęciach w tym dokumencie mogą różnić się od używanego produktu.

DA På grund af løbende produktudvikling kan de illustrerede eller fotograferede produkter i dette dokument variere en smule fra det faktiske produkt.

SV På grund av kontinuerlig produktförbättring kan produkterna som visas i illustrationerna och fotografierna i detta dokument skilja sig något från den faktiska produkten.

FI Jatkuvan tuotekehittelyn seurauksena kuvituksen tuotteet eivät välttämättä ole täysin samanlaisia kuin varsinaisen tuote.

NO På grunn av kontinuerlig produktutvikling kan produktene som er vist eller avfotografert i dette dokumentet, variere noe fra det faktiske produktet.

Copyright BRG Appliances 2023

BDC400/SDC400 BDC450/SDC450 UG8 – J23