

the Smart Grinder™ Pro

BCG820/SCG820



EN QUICK GUIDE

DE KURZANLEITUNG

FR GUIDE RAPIDE

NL SNELSTARTGIDS

IT GUIDA RAPIDA

ES GUÍA RÁPIDA

PT MANUAL RÁPIDO

PL SZYBKI PRZEWODNIK

Sage®

CONTENTS

- 2 Sage® Recommend Safety First
- 5 Getting To Know Your New Appliance
- 6 Operating Your New Appliance
- 11 Care, Cleaning & Storage
- 12 Troubleshooting
- 13 Guarantee

SAGE® RECOMMENDS SAFETY FIRST

At Sage® we are very safety conscious. We design and manufacture appliances with your safety foremost in mind. In addition, we ask that you exercise a degree of care when using any electrical appliance and adhere to the following precautions.

IMPORTANT SAFEGUARDS

**READ ALL INSTRUCTIONS
BEFORE USE AND SAVE
FOR FUTURE REFERENCE**

- A downloadable version of this document is also available at sageappliances.com

- Before using the first time ensure your electricity supply is the same as shown on the label on the underside of the appliance.
- Remove and safely discard any packaging materials before first use.
- To eliminate a choking hazard for young children, safely discard the protective cover fitted to the power plug.
- This appliance is for household use only. Do not use the appliance for anything other than its intended use. Do not use in moving vehicles or boats. Do not use outdoors. Misuse may cause injury.
- Fully unwind the power cord before operating.
- Position the appliance on a stable, heat resistant, level, dry surface away from the edge and do not operate on or near a heat source such as a hot plate, oven or gas hob.
- Do not let the power cord hang over the edge of a bench or table, touch hot surfaces or become knotted.
- Do not leave the appliance unattended when in use.
- Always ensure the appliance is turned OFF, unplugged at the power outlet and has been

WE RECOMMEND SAFETY FIRST

- allowed to cool before cleaning, attempting to move or storing.
- Always turn the appliance to the OFF position, switch off at the power outlet and unplug at the power outlet when the appliance is not in use.
 - Do not use the appliance if the power cord, plug, or appliance becomes damaged in any way. If damaged and maintenance other than cleaning is required please contact Sage Customer Service or go to sageappliances.com
 - Any maintenance other than cleaning should be performed by an authorised Sage® service centre.
 - Children should not play with the appliance.
 - Cleaning of the appliance should not be carried out by children unless they are 8 years or older and supervised.
 - The appliance and its cord should be kept out of reach of children aged 8 years and younger.
 - The installation of a residual current safety switch is recommended to provide additional safety when using all electrical appliances. Safety switches with a rated operating current not more than 30mA are recommended. Consult an electrician for professional advice.
 - Do not use attachments other than those provided with the appliances.
 - Do not attempt to operate the appliance by any method other than those described in this booklet.
 - Do not move the appliance whilst in operation.
 - Do not touch hot surfaces. Allow the appliance to cool down before moving or cleaning any parts.
 - This appliance shall not be used by children. Keep the appliance and its cord out of reach of children.
 - This appliance can be used by persons with reduced physical, sensory or mental capabilities or a lack of experience and knowledge, only if they have been given supervision or instruction concerning use of the appliance in a safe way and understand the hazards involved.
 - Do not operate the grinder without the hopper lid in position. Keep fingers, hands, hair, clothing and utensils away from the hopper during operation.

WE RECOMMEND SAFETY FIRST



The symbol shown indicates that this appliance should not be disposed of in normal household waste.

It should be taken to a local authority waste collection centre designated for this purpose or to a dealer providing this service. For more information, please contact your local council office.



To protect against electric shock, do not immerse the power plug, cord or appliance in water or any liquid.

FOR HOUSEHOLD USE ONLY SAVE THESE INSTRUCTIONS

GETTING TO KNOW YOUR NEW APPLIANCE

- A. Bean Hopper Lid
- B. Bean Hopper
- C. Hardened Stainless Steel Conical Burrs
- D. Backlit LCD Screen
- E. GRIND AMOUNT / PROGRAM Dial
- F. SHOTS / CUPS Button
- G. Grind Outlet
- H. Grind Tray
- I. Grind Size Dial
- J. START / PAUSE / CANCEL Button
- K. Portafilter Activation Switch

ACCESSORIES

- L. Portafilter Cradle 50–54mm
- M. Portafilter Cradle 58mm
- N. Conical Burr Cleaning Brush
- O. Grinds Container
 - Oi - Container Cap
 - Oii - Container Lid

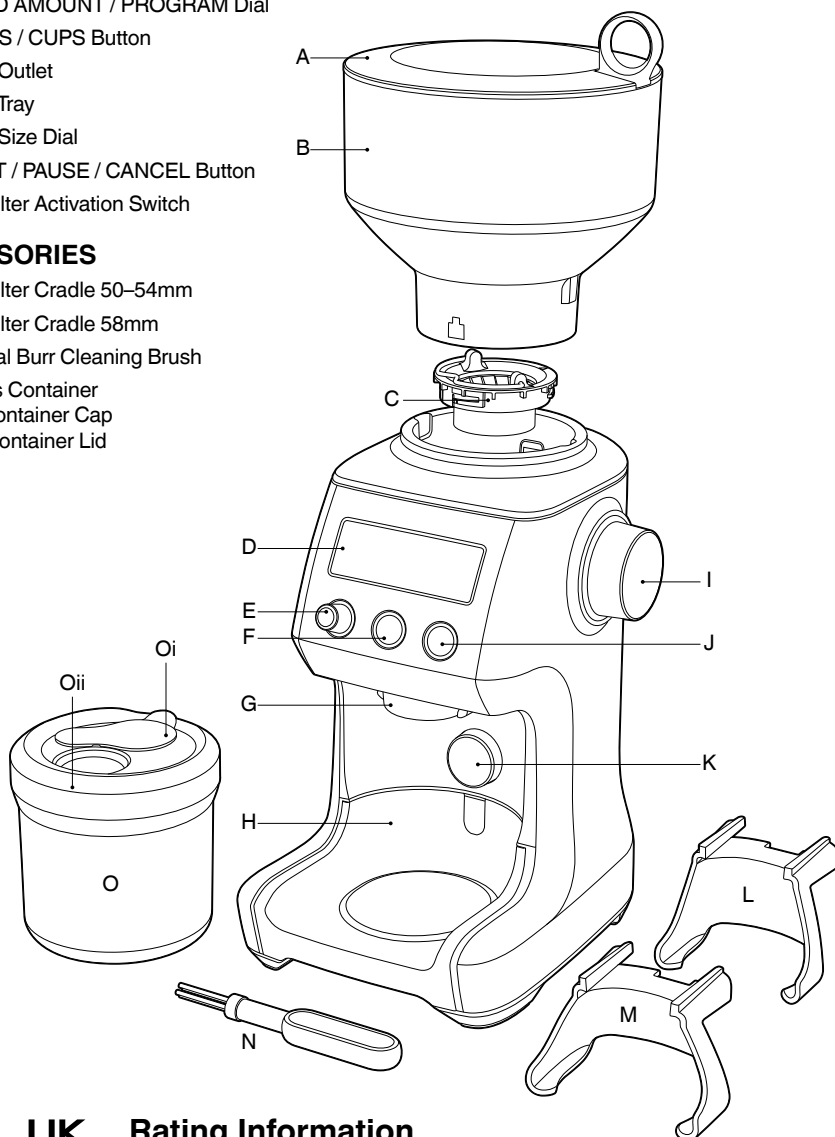

Rating Information
220–240V ~ 50-60Hz 165W

OPERATING YOUR NEW APPLIANCE

BEFORE FIRST USE

Remove and safely discard all promotional labels and packing materials attached to your Sage® product.

Wash hopper, cradles, grind container, container lid and cleaning brush in warm soapy water and dry thoroughly. Wipe exterior of grinder with a soft damp cloth and dry thoroughly. Place grinder on flat level surface and plug power cord into 220–240V outlet and switch Power 'ON'.

ENERGY SAVING FEATURE

The grinder will automatically switch off if not used after 5 minutes.

ASSEMBLING YOUR SAGE SMART GRINDER™ PRO

Bean Hopper

Align tabs on the base of the bean hopper and insert hopper into position. Turn the bean hopper dial 90° to lock into position. Fill with fresh coffee beans and secure lid on top of bean hopper.

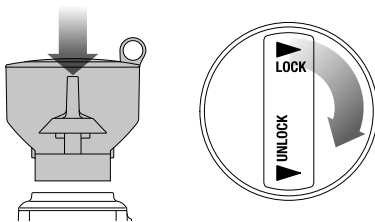

GRINDING FOR ESPRESSO COFFEE

Use single wall filter baskets when grinding fresh coffee beans. Use the finer 1–30 settings in the ESPRESSO range.

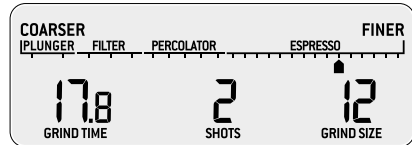

STEP 1:

Insert the appropriate portafilter cradle size. Insert your portafilter into the cradle.

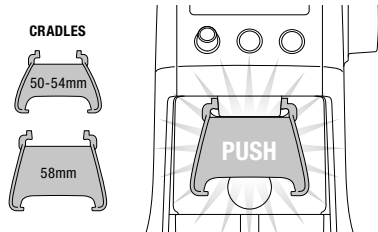

NOTE

Maximum number of shots with the cradle inserted is 2.

COFFEE CHART

BREW METHOD	ESPRESSO	PERCOLATOR	DRIP FILTER	PLUNGER
GRIND SETTING	FINE	MEDIUM	MEDIUM COARSE	COARSE
GRIND SIZE	1-30	31-45	46-54	55-60
AMOUNT	1 UP TO 8 SHOTS	1 UP TO 12 CUPS	1 UP TO 12 CUPS	1 UP TO 12 CUPS

OPERATING YOUR NEW APPLIANCE

STEP 2:

Selecting your SHOTS / CUPS

Select the desired amount of ground coffee required by pressing the SHOTS / CUPS button.

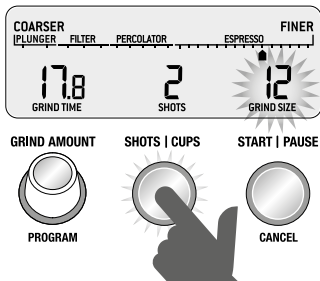

Rotate the Grind Amount Dial to adjust the grinding time to achieve the correct amount of coffee.

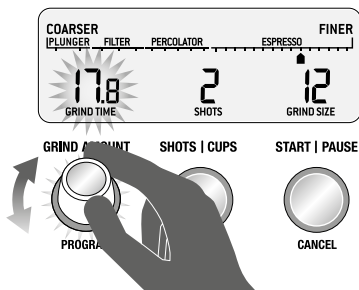

STEP 3:

Select your grind size

For espresso, we recommend selecting Grind Size setting 12 as a starting point and moving the Grind Size dial Coarser or Finer to adjust the flow of espresso as required.

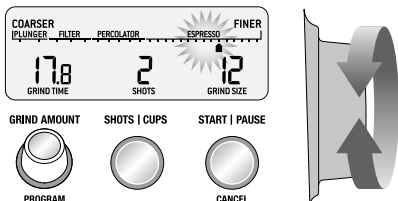

NOTE

If the Grind Size Dial is tight, run the grinder by pressing the START / PAUSE / CANCEL button while turning the Grind Size Dial. This will release coffee grounds caught between the burrs.

GRINDING INTO GRINDS CONTAINER OR COFFEE FILTER

STEP 1:

Remove cradle by sliding out from under the grind outlet.

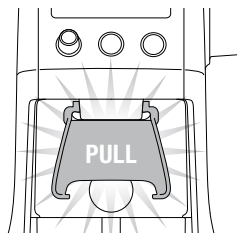

Slide in grinds container with cap open or coffee filter directly under grind outlet.

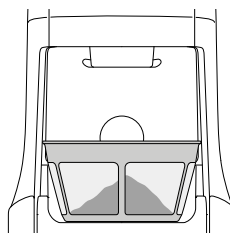
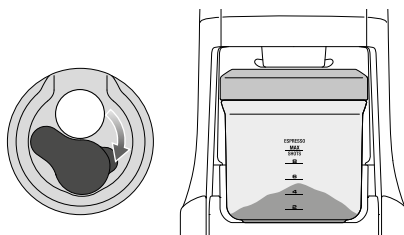

OPERATING YOUR NEW APPLIANCE

- Select the required amount of ground coffee by pressing the SHOTS / CUPS button.
- Press the START / PAUSE / CANCEL button to start grinding operation.

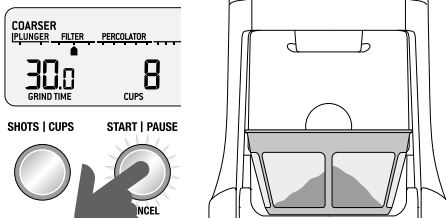
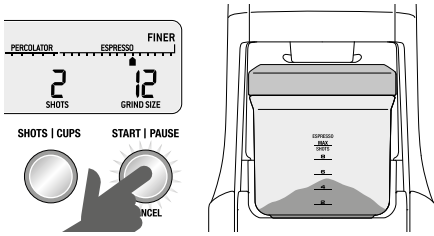

NOTE

Programming a custom grind amount/time only sets it for that particular brew method. This will not change the other Shots or Cups settings.

Pause Function

You can pause the grinder during operation allowing you to collapse or settle the coffee in the portafilter.

- Press and release the START / PAUSE / CANCEL button to start the grinding operation.
- During grinding, press the START / PAUSE / CANCEL button again to pause the operation for 10 seconds.
- Press again within this time to resume grinding the remaining dose.

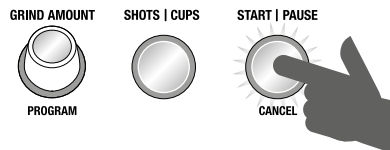
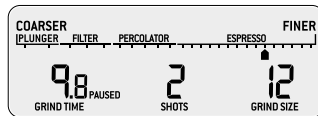

FEATURES OF YOUR SAGE SMART GRINDER™ PRO

Automatic Grinding

Grinding automatically allows you to grind hands-free.

- Press and release either the START / PAUSE / CANCEL button or push the handle of your portafilter once. This will activate the PORTAFILTER SWITCH.
- Grinding will automatically stop when the preset amount is dispensed.

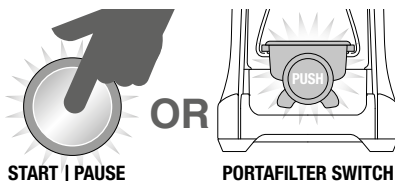

PRESS & RELEASE

OPERATING YOUR NEW APPLIANCE

Program Function

Once you have set your required dose, you can program this time into the number of shot(s) currently displayed on the LCD. Press and hold the PROGRAM button, grinder will beep twice to confirm. Only the shot displayed will be programmed, all other shots will remain unchanged.

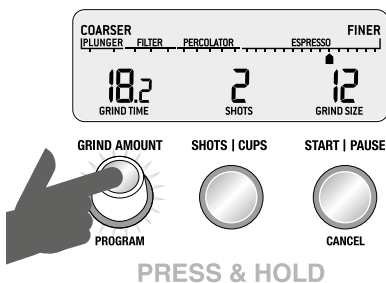

Manual Grinding

Grinding manually allows you to have complete control over how much coffee is dispensed.

- Press and hold either the START / PAUSE / CANCEL button or push the handle of your portafilter to activate the PORTAFILTER SWITCH for as long as you require.
- Release START / PAUSE / CANCEL button or PORTAFILTER SWITCH and grinding will stop.

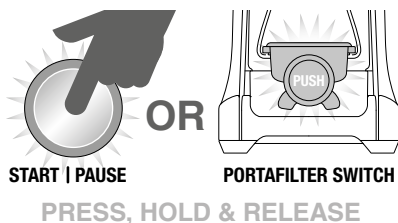

ADJUSTING YOUR GRIND AMOUNT

Increasing the Grind Amount

To increase the grind amount selected, turn the GRIND AMOUNT dial to the right.

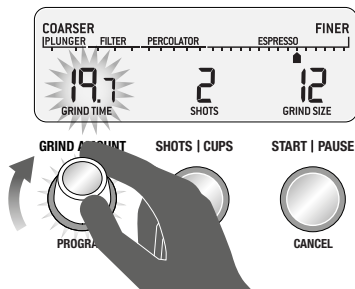

Decreasing the Grind Amount

To decrease grind amount selected, turn the Grind Amount Dial to the left.

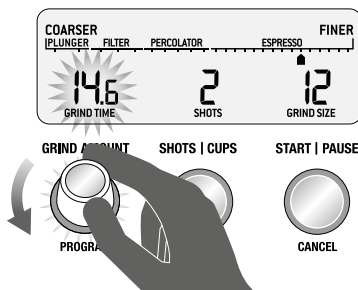

NOTE

To RESET the grind amount/time to the default settings, press and hold the SHOTS / CUPS button until a long beep sounds.

OPERATING YOUR NEW APPLIANCE

ADJUSTING CONICAL BURRS

Some types of coffee may require a wider grind range to achieve an ideal extraction or brew. A feature of your Smart Grinder™ Pro is the ability to extend this range with an adjustable upper burr. We recommend making only one adjustment at a time.

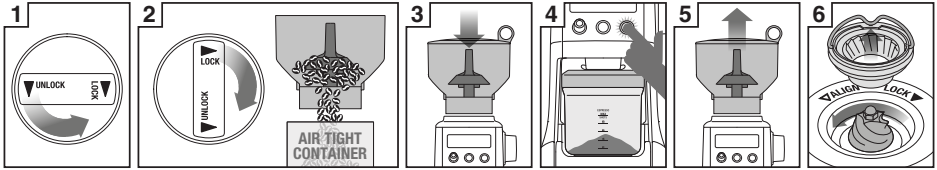

Unlock hopper

Hold hopper over container & turn dial to release beans into container

Align hopper into position

Run grinder until empty

Remove hopper

Remove upper burr

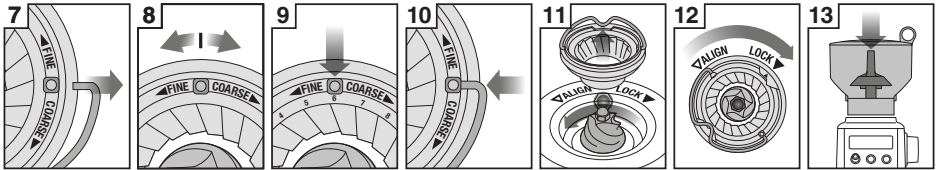

Remove wire handle from both sides of the burr

Move adjustable top burr, 1 number coarser or finer

Align the number with the handle opening

Insert wire handle from both sides of the burr

Push upper burr firmly into position

Lock upper burr

Align hopper into position

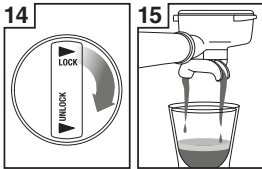

Lock hopper

Check your extraction

CARE, CLEANING & STORAGE

CARE, CLEANING & STORAGE

1. Empty beans from the hopper and grind out any excess beans (see below).
2. Unplug power cord from power outlet before cleaning.
3. Wash the grind container and lid, bean hopper and lid in warm soapy water, rinse and dry thoroughly.
4. Wipe and polish exterior of appliance with a soft damp cloth.

NOTE

Do not use alkaline or abrasive cleaning agents, steel wool or scouring pads, as these can damage the surface.

NOTE

Please do not clean any grinder parts or accessories in the dishwasher.

CLEANING CONICAL BURRS

Regular cleaning helps the burrs achieve consistent grinding results which is especially important when grinding for espresso coffee.

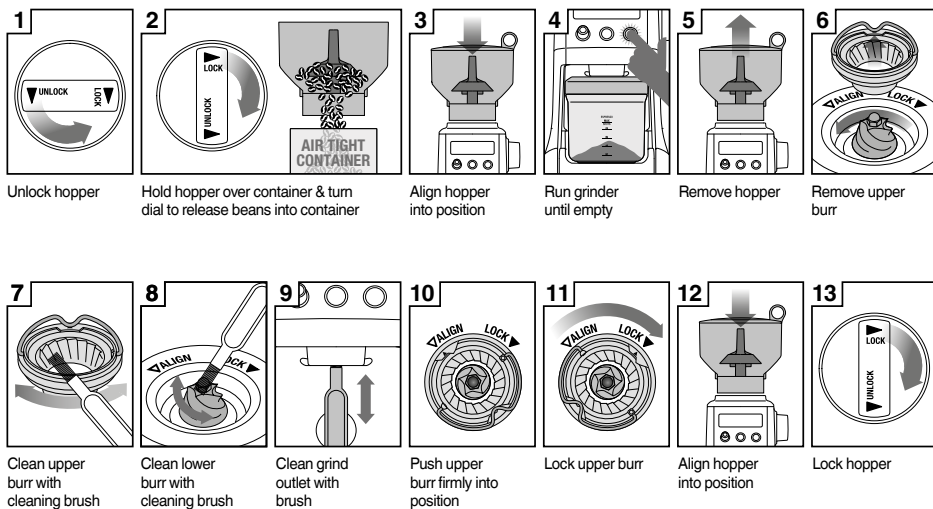

TROUBLESHOOTING

PROBLEM	POSSIBLE CAUSE	WHAT TO DO
Grinder does not start after pressing START / PAUSE / CANCEL button	<ul style="list-style-type: none"> • Grinder not plugged in. • Grinder has overheated. • Bean hopper not attached correctly. 'PLEASE LOCK HOPPER' will be displayed on LCD screen. 	<ul style="list-style-type: none"> • Plug power cord into power outlet. • Remove power plug from power outlet. Leave for 20 minutes to cool down before using again. • Lock bean hopper into position.
Motor starts but no ground coffee coming from grind outlet	<ul style="list-style-type: none"> • Incorrect button pressed. • No coffee beans in bean hopper. • Grinder/bean hopper is blocked. 	<ul style="list-style-type: none"> • Press START / PAUSE / CANCEL or PORTAFILTER SWITCH to activate. • Fill bean hopper with fresh coffee beans. • Remove bean hopper. Inspect bean hopper and burrs for blockage. Replace parts and try again.
Motor starts but operates with a loud 'racket' noise	<ul style="list-style-type: none"> • Grinder is blocked with foreign item or chute is blocked. • Moisture clogging grinder. 	<ul style="list-style-type: none"> • Remove bean hopper, inspect burrs and remove any foreign body. • Clean burrs and chute (refer to Care & Cleaning on page page 11). • Leave burrs to dry thoroughly before re-assembling. You can use a hair dryer to blow air into grinder inlet (lower burr) to dry.
Unable to lock bean hopper into position	<ul style="list-style-type: none"> • Coffee beans obstructing bean hopper locking device. 	<ul style="list-style-type: none"> • Remove bean hopper. Clear coffee beans from top of burrs. Re-lock hopper into position & try again.
Not enough/ too much coffee grind	<ul style="list-style-type: none"> • Grind amount requires adjustment. 	<ul style="list-style-type: none"> • Press SHOTS / CUPS button to change grind amount. • Use Grind Amount Dial to fine tune the amount 'more' or 'less'.
Portafilter overfills		<ul style="list-style-type: none"> • It is normal for the correct amount of coffee to appear overfilled in your portafilter. Untamped coffee has approximately three times the volume of tamped coffee.
Emergency stop?		<ul style="list-style-type: none"> • Press START / PAUSE / CANCEL button to stop operation. • Unplug power cord from power outlet.

GUARANTEE

2 YEAR LIMITED GUARANTEE

Sage Appliances guarantees this product for domestic use in specified territories for 2 years from the date of purchase against defects caused by faulty workmanship and materials. During this guarantee period Sage Appliances will repair, replace, or refund any defective product (at the sole discretion of Sage Appliances).

All legal warranty rights under applicable national legislation will be respected and will not be impaired by our guarantee. For full terms and conditions on the guarantee, as well as instructions on how to make a claim, please visit www.sageappliances.com.

NOTE

the Smart Grinder™ Pro



DE KURZANLEITUNG

Sage®

- 2 Wir empfehlen: Sicherheit geht vor
- 5 Lernen Sie Ihr neues Gerät kennen
- 6 Bedienung Ihres Neuen Geräts
- 11 Reinigung und Pflege
- 12 Problembeseitigung
- 13 Garantie

SAGE® EMPFIEHLT: SICHERHEIT GEHT VOR

Wir bei Sage® sind sehr sicherheitsbewusst. Beim Design und bei der Herstellung unserer Geräte denken wir zu allererst an Ihre Sicherheit. Darüber hinaus bitten wir Sie, bei der Verwendung jedes Elektrogeräts angemessene Sorgfalt anzuwenden und sich an die folgenden Vorsichtsmaßnahmen zu halten.

WICHTIGE VORSICHTSMAS- NAHMEN BITTE ALLE ANWEISUNGEN VOR DEM GEBRAUCH LESEN UND ZUR SPÄTEREN BEZUGNAHME AUFBEWAHREN.

- Dieses Informationsbuch steht zum Download unter www.sageappliances.com zur Verfügung.
- Vor dem ersten Gebrauch prüfen, dass Ihre Netzspannung mit der auf dem Etikett an der Unterseite des Geräts übereinstimmt.
- Vor dem ersten Gebrauch alle Verpackungsmaterialien abnehmen und sicher entsorgen.
- Schutzhülle am Netzstecker sicher entsorgen, da sie für Kleinkinder eine Erstickungsgefahr darstellen könnte.
- Dieses Gerät ist nur für den Haushaltsgebrauch bestimmt. Gerät nur bestimmungsgemäß verwenden. Nicht in fahrenden Fahrzeugen oder Booten verwenden. Nicht im Freien verwenden. Missbrauch kann Verletzungen nach sich ziehen.
- Netzkabel vor dem Gebrauch vollständig entrollen.
- Gerät in sicherem Abstand von Kanten auf eine stabile, hitzebeständige, ebene und trockene Fläche stellen.

WIR EMPFEHLEN: SICHERHEIT GEHT VOR

- Nicht auf oder neben einer Wärmequelle wie einem Gas- oder Elektroherd oder einem heißen Ofen betreiben.
- Netzkabel nicht über Arbeitsplatten oder Tischkanten hängen lassen, von heißen Oberflächen fern halten, Kabelgewirr vermeiden.
 - Gerät während des Betriebs nicht unbeaufsichtigt lassen.
 - Gerät immer ausschalten, Netzstecker ziehen und abkühlen lassen, ehe Sie es bewegen, reinigen oder lagern.
 - Gerät immer ausschalten, sofern möglich auch an der Steckdose, und Netzstecker ziehen, wenn es nicht in Gebrauch ist.
 - Gerät nicht verwenden, wenn das Netzkabel, der Netzstecker oder das Gerät selbst in irgendeiner Weise beschädigt ist. Wenden Sie sich bei Schäden und zur Wartung (außer Reinigung) bitte an den Sage-Kundendienst oder besuchen Sie sageappliances.com
 - Alle Wartungsarbeiten außer Reinigung nur von autorisierten Sage®-Kundendienststellen vornehmen lassen.
 - Kinder nicht mit dem Gerät spielen lassen.
 - Reinigung des Geräts nicht von Kindern unter 8 Jahren und nur unter Aufsicht vornehmen lassen.
 - Gerät und Netzkabel für Kinder bis zu 8 Jahren unzugänglich aufbewahren.
 - Die Installation eines Schutz- oder Sicherheitsschalters wird bei der Verwendung von Elektrogeräten als zusätzliche Schutzmaßnahme empfohlen. Es wird ein Sicherheitsschalter mit maximal 30 mA Nennleistung empfohlen. Fachgerechte Beratung erhalten Sie von Ihrem Elektriker.
 - Nur die mit Ihrem Gerät mitgelieferten Einsätze verwenden.
 - Ihr Gerät nicht anders betreiben als in dieser Broschüre beschrieben.

- Gerät während des Betriebs immer an Ort und Stelle lassen.
- Keine heißen Oberflächen berühren. Gerät vor dem Transport oder der Reinigung abkühlen lassen.
- Gerät nicht von Kindern bedienen lassen. Gerät und Kabel für Kinder unzugänglich aufbewahren.
- Dieses Gerät kann von Personen mit eingeschränkten körperlichen, sensorischen oder geistigen Fähigkeiten oder mit mangelnder Erfahrung und fehlenden Kenntnissen genutzt werden, sofern sie beaufsichtigt werden oder in den sicheren Gebrauch des Geräts eingewiesen wurden und sich der entsprechenden Risiken bewusst sind.
- Mahlwerk nur mit auf den Bohnenbehälter aufgesetztem Deckel verwenden. Finger, Hände, Haare, Bekleidung und Utensilien während der Verwendung des Mahlwerks vom Bohnenbehälter fernhalten.



Dieses Symbol zeigt, dass das Gerät nicht im normalen Hausmüll entsorgt werden sollte.

Es sollte stattdessen bei einem entsprechenden kommunalen Wertstoffhof oder Fachhändler zur Entsorgung abgegeben werden. Weitere Einzelheiten erfahren Sie von Ihrer Kommunalbehörde.



Zum Schutz gegen Stromschlag Netzstecker, Netzkabel oder Gerät nicht in Wasser oder sonstige Flüssigkeiten tauchen.

NUR FÜR DEN HAUSHALTSGEBRAUCH DIESE ANLEITUNG AUFBEWAHREN

LERNEN SIE IHR NEUES GERÄT KENNEN

- A. Bohnenbehälter-Deckel
- B. Bohnenbehälter
- C. Kegelmahlwerk aus gehärtetem Edelstahl
- D. Hintergrundbeleuchtetes LCD-Display
- E. Drehwähler MAHLMENGE / PROGRAMM
- F. Taste SHOTS / TASSEN
- G. Mahlwerkerausgabe
- H. Auffangschale
- I. Drehwähler Mahlgrad
- J. Taste START / PAUSE / ABBRUCH
- K. Schalter zur Siebträger-Aktivierung

ZUBEHÖR

- L. Siebträger-Halter 50–54 mm
- M. Siebträger-Halter 58 mm
- N. Reinigungsbürste für Kegelmahlwerk
- O. Mahlbehälter
- Oi – Mahlbehälter-Kappe
- Oii – Mahlbehälter-Deckel

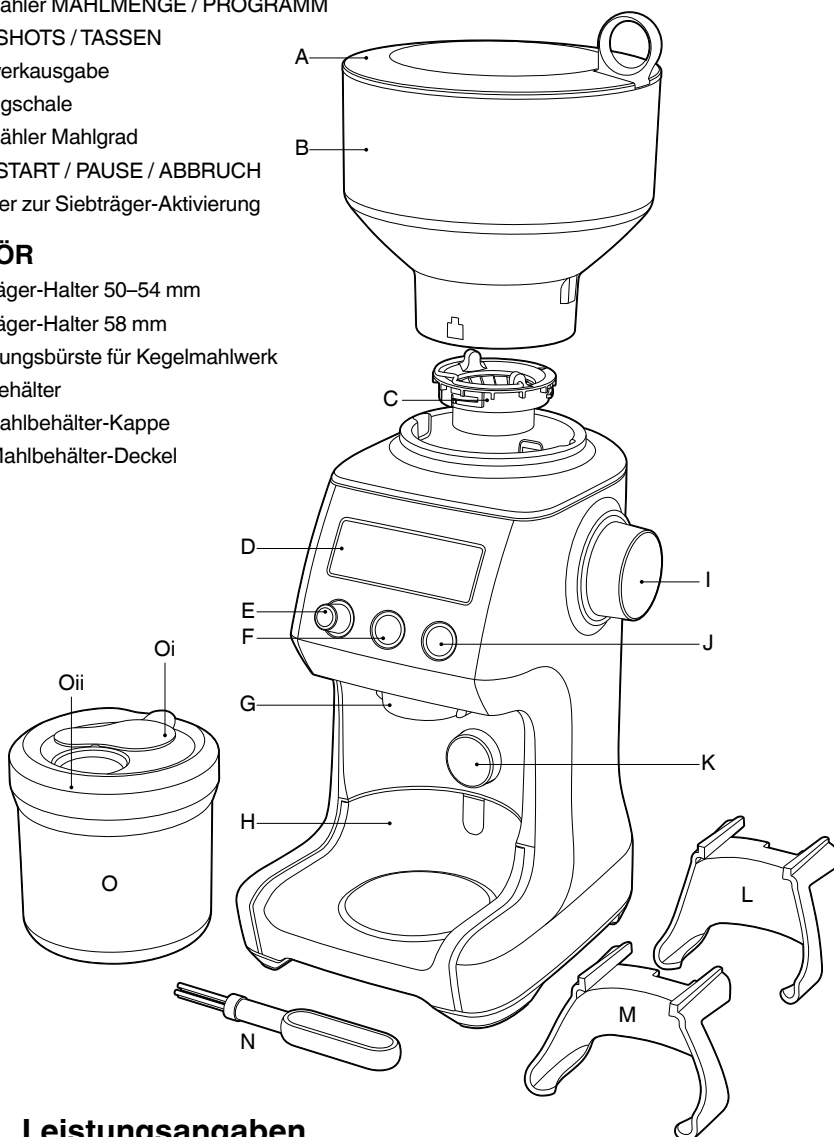

CE Leistungsangaben
220–240 V ~50 Hz 165W

BEDIENUNG IHRES NEUEN GERÄTS

VOR DEM ERSTEN GEBRAUCH

Alle Werbeaufkleber und Verpackungsmaterialien an Ihrem Sage®-Produkt entfernen und sicher entsorgen.

Bohnenbehälter, Halter, Mahlbehälter, Behälterdeckel und Reinigungsbürste in warmem Spülwasser waschen und sorgfältig trocknen. Mühle außen mit einem weichen, feuchten Tuch abwischen und sorgfältig trocknen. Mühle auf eine ebene Fläche stellen, Netzkabel in eine 230–240-V-Steckdose einstecken und Gerät EINSchalten.

ENERGIESPARFUNKTION

Die Mühle schaltet sich bei Nichtgebrauch nach 5 Minuten automatisch aus.

ZUSAMMENSETZEN IHRER SAGE SMART GRINDER™ PRO

Bohnenbehälter

Markierungen am Fuß des Bohnenbehälters ausrichten und Behälter einsetzen. Drehscheibe am Bohnenbehälter zum Einrasten um 90 ° drehen. Mit frischen Kaffeebohnen füllen und Deckel auf den Bohnenbehälter aufsetzen.

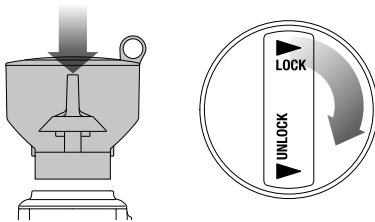

MAHLEN VON ESPRESSO-KAFFEE

Zum Mahlen frischer Kaffeebohnen einwandige Filtersiebe verwenden. Für ESPRESSO die feineren Einstellungen von 1–30 verwenden.

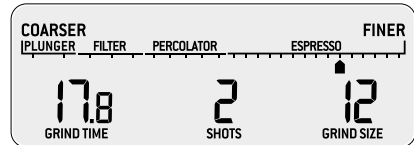

SCHRITT 1:

Siebträger-Halter der richtigen Größe einsetzen. Siebträger in den Halter einsetzen.

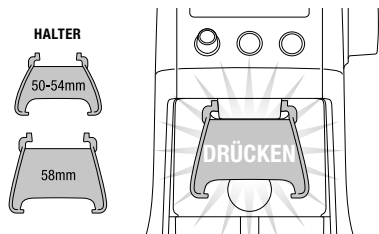

HINWEIS

Mit eingesetztem Halter können maximal 2 Espresso-Shots gemahlen werden.

KAFFEE-TABELLE

BRÜHMETHODE	ESPRESSO	KAFFEEMASCHINE	FILTERKAFFEE	FRENCH PRESS
MAHLEINSTELLUNG	FEIN	MITTEL	MITTELGROB	GROB
MAHLGRAD	1-30	31-45	46-54	55-60
MENGE	1 BIS 8 ESPRESSO-SHOTS	1 BIS 12 TASSEN	1 BIS 12 TASSEN	1 BIS 12 TASSEN

BEDIENUNG IHRES NEUEN GERÄTS

SCHRITT 2:

Auswahl Ihrer SHOTS / TASSEN

Gewünschte Mahlmenge durch Betätigung der Taste SHOTS / TASSEN einstellen.

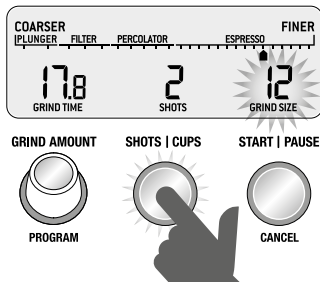

Drehwähler MAHLMENGE drehen, um die Mahldauer für die gewünschte Menge an Kaffeemehl einzustellen.

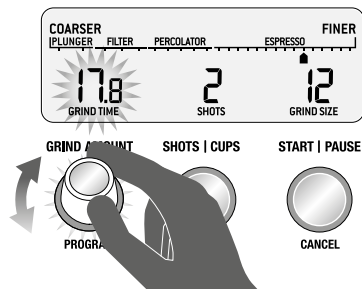

SCHRITT 3:

Einstellung des Mahlgrads

Für Espresso empfehlen wir, mit der Einstellung 12 zu beginnen und den Drehwähler für die Mahlgradeinstellung dann gröber oder feiner zu stellen, um die Espressoabgabe nach Wunsch anzupassen.

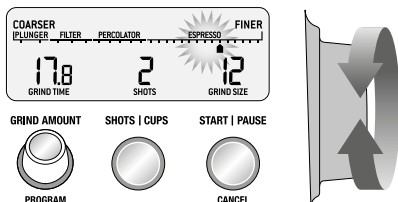

HINWEIS

Bei schwer drehbarer Mahlgradeinstellung die Taste START / PAUSE / ABBRUCH drücken, um die Mühle zu starten, und dann den Drehwähler Mahlgrad drehen. Dies entfernt etwaige Bohnenrückstände zwischen den Kegeln.

MAHLEN IN EINEN KAFFEEBEHÄLTER ODER -FILTER

SCHRITT 1:

Halter von der Unterseite der Mahlwerkausgabe herausziehen.

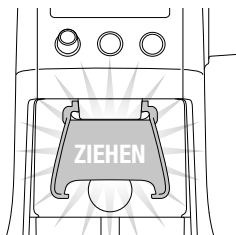

Offenen Kaffeebehälter oder Kaffeefilter direkt unter die Mahlwerkausgabe stellen.

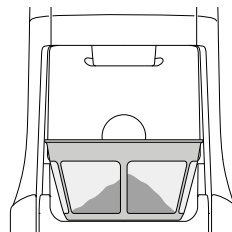
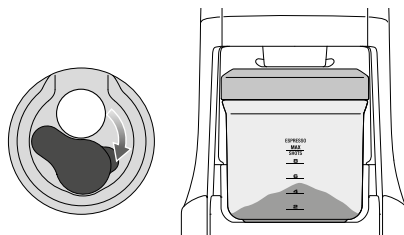

BEDIENUNG IHRES NEUEN GERÄTS

- Gewünschte Mahlmenge durch Betätigung der Taste SHOTS / TASSEN einstellen.
- Taste START / PAUSE / ABBRUCH drücken, um das Mahlwerk zu starten.

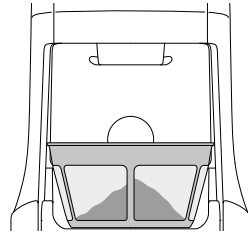
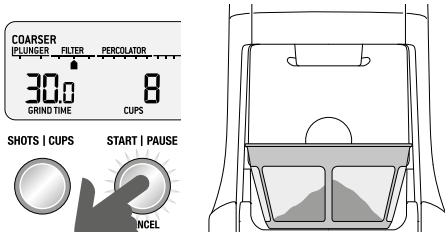
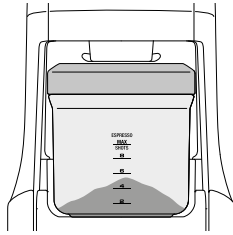
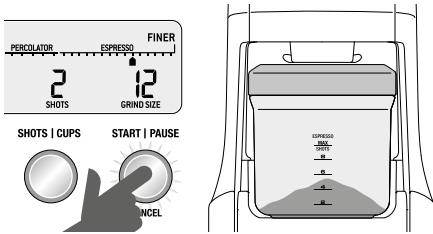

FUNKTIONEN IHRER SAGE SMART GRINDER™ PRO

Automatisches Mahlen

Automatisches Mahlen lässt Sie die Mühle freihändig bedienen.

- Taste START / PAUSE / ABBRUCH kurz drücken oder den Griff Ihres Siebträgers ein Mal andrücken. Dies aktiviert den SIEBTRÄGER-SCHALTER.
- Der Mahlvorgang endet automatisch, wenn die voreingestellte Menge Kaffee ausgegeben wurde.

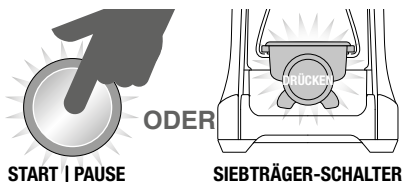

KURZ DRÜCKEN

HINWEIS

Die Programmierung einer personalisierten Mahlmenge/Mahldauer stellt sie nur für die jeweilige Brühmethode ein. Sie hat keine Auswirkung auf andere Einstellungen für Espresso-Shots oder Tassen.

Pause-Funktion

Sie können den Betrieb der Kaffeemühle unterbrechen, z. B. um Kaffee im Siebträger geradezustreichen.

- Taste START / PAUSE / ABBRUCH kurz drücken, um das Mahlwerk zu starten.
- Während des Mahlvorgangs Taste START / PAUSE / ABBRUCH erneut drücken, um den Mahlvorgang 10 Sekunden lang zu pausieren.
- Taste während dieser Zeit erneut drücken, um die restliche Menge zu mahlen.

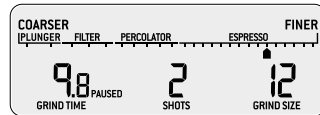

KURZ DRÜCKEN

BEDIENUNG IHRES NEUEN GERÄTS

Programm-Funktion

Nach dem Einstellen der gewünschten Menge können Sie für die auf dem LCD-Display aktuell angezeigte Anzahl Espresso-Shots die Mahldauer einstellen. PROGRAMM-Taste gedrückt halten. Die Mühle piepst zur Bestätigung zwei Mal. Nur der angezeigte Espresso-Shot wird programmiert; alle anderen Espresso-Shots bleiben unverändert.

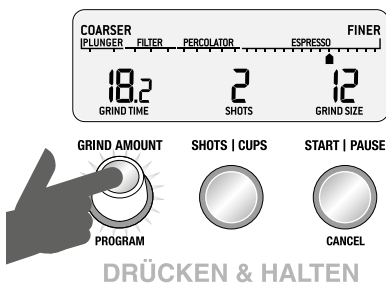

Manuelles Mahlen

Manuelles Mahlen gibt Ihnen vollständige Kontrolle über die abgegebene Menge Kaffeemehl.

- Taste START / PAUSE / ABBRUCH gedrückt halten oder den Griff Ihres Siebträgers drücken, um den SIEBTRÄGER-SCHALTER für die gewünschte Dauer zu aktivieren.
- Taste START / PAUSE / ABBRUCH oder SIEBTRÄGER-SCHALTER freigeben, um den Mahlvorgang zu beenden.

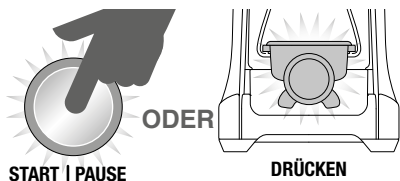

DRÜCKEN, HALTEN & FREIGEBEN

EINSTELLUNG DER MAHLMENGE

Erhöhung der Mahlmenge

Zur Erhöhung der gewählten Mahlmenge den Drehwähler MAHLMENGE nach rechts drehen.

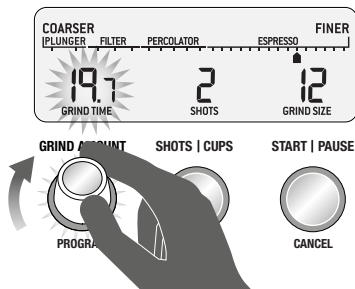

Verringerung der Mahlmenge

Zur Verringerung der gewählten Mahlmenge den Drehwähler MAHLMENGE nach links drehen.

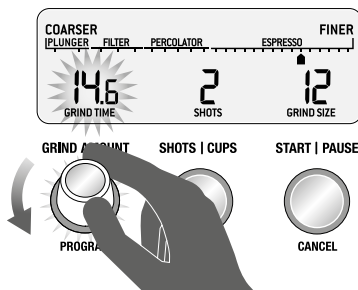

HINWEIS

Zum ZURÜCKSETZEN der Mahlmenge/-dauer auf die Standardeinstellungen die Taste SHOTS/TASSEN gedrückt halten, bis ein langer Piepston ertönt.

BEDIENUNG IHRES NEUEN GERÄTS

EINSTELLUNG DER MAHLKEGEL

Manche Arten Kaffee brauchen für ideale Extraktion oder Brühung ein größeres Spektrum des Mahlgrads. Ihre Smart Grinder™ Pro bietet die Möglichkeit, dieses Spektrum anhand des verstellbaren oberen Kegels zu erweitern. Wir empfehlen, jeweils nur eine Einstellung zu ändern.

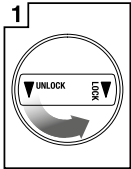

1 Bohnenbehälter entriegeln

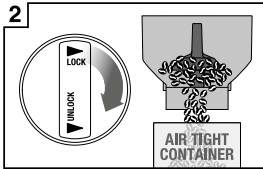

2 Behälter über eine Dose halten; Bohnen durch Drehen des Drehwählers in die Dose leeren

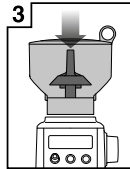

3 Behälter richtig positionieren

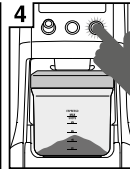

4 Mahlwerk leer laufen lassen

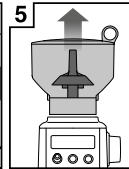

5 Bohnenbehälter entnehmen

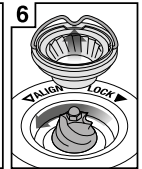

6 Oberen Kegel abnehmen

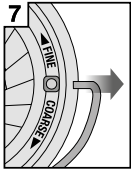

7 Drahtgriff von beiden Seiten des Kegels abnehmen

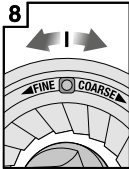

8 Verstellbaren oberen Kegel, um 1 Nummer, gröber oder feiner verschieben

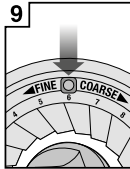

9 Zahl an der Öffnung für den Drahtgriff ausrichten

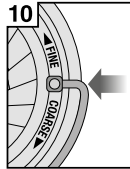

10 Drahtgriff an beiden Seiten des Kegels einsetzen



11 Oberen Kegel fest einschieben



12 Oberen Kegel einrasten lassen

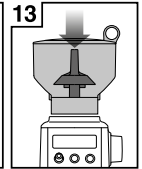

13 Behälter richtig positionieren



14 Bohnenbehälter einrasten lassen

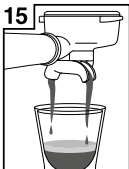

15 Extraktion prüfen

REINIGUNG UND PFLEGE

PFLEGE, REINIGUNG UND AUFBEWAHRUNG

1. Bohnenbehälter leeren und nicht entfernbar mahlen (siehe unten).
2. Netzstecker vor der Reinigung aus der Steckdose ziehen.
3. Bohnenbehälter und Deckel in warmem Spülwasser waschen, spülen und sorgfältig trocknen.
4. Gerät außen mit einem weichen, feuchten Tuch abwischen und polieren.

HINWEIS

Keine basischen oder scheuernden Putzmittel oder Stahlwolle verwenden, da diese die Oberfläche beschädigen können.

HINWEIS

Mühlenteile oder Zubehörteile bitte nicht in der Spülmaschine waschen.

REINIGUNG DER MAHLKEGEL

Regelmäßig gereinigte Mahlkegel erzielen gleichmäßigere Mahlergebnisse, die vor allem für Espressokaffee wichtig sind.

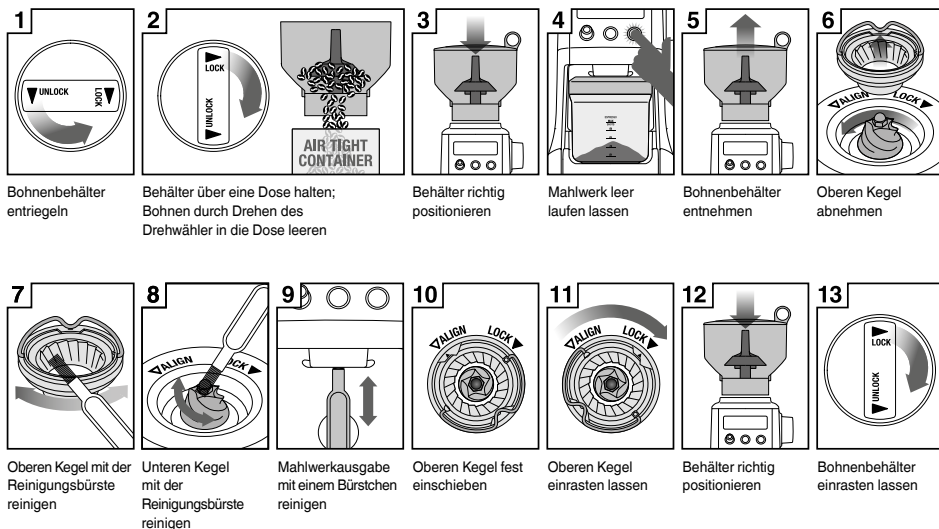

PROBLEMBESEITIGUNG

PROBLEM	MÖGLICHE URSACHE	LÖSUNG
Mühle startet nach Betätigung der Taste START / PAUSE / ABRUCH nicht	<ul style="list-style-type: none"> • Netzstecker nicht eingesteckt. • Mühle überhitzt. • Bohnenbehälter nicht richtig eingesetzt. Das LCD-Display zeigt „BOHNENBEHÄLTER EINRASTEN LASSEN“ an. 	<ul style="list-style-type: none"> • Netzkabel an Steckdose anschließen. • Netzstecker aus der Steckdose ziehen. Vor der weiteren Verwendung 20 Minuten abkühlen lassen. • Bohnenbehälter richtig einrasten lassen.
Motor startet, aber das Mahlwerk gibt kein Kaffeemehl aus	<ul style="list-style-type: none"> • Inkorrekte Taste betätigt. • Keine Bohnen im Bohnenbehälter. • Mahlwerk/Bohnenbehälter ist verstopft. 	<ul style="list-style-type: none"> • Zur Aktivierung Taste START / PAUSE / ABRUCH oder SIEBTRÄGER-SCHALTER betätigen. • Bohnenbehälter mit frischen Kaffeebohnen füllen. • Bohnenbehälter abnehmen. Bohnenbehälter und Kegel auf Blockaden prüfen. Teile wieder einsetzen und nochmals versuchen.
Motor startet, aber verursacht ein lautes, ratterndes Geräusch	<ul style="list-style-type: none"> • Mahlwerk ist durch einen Fremdkörper blockiert oder Ausgabe ist verstopft. • Mahlwerk ist durch Feuchtigkeit verstopft. 	<ul style="list-style-type: none"> • Bohnenbehälter abnehmen, Mahlkegel prüfen und Fremdkörper entfernen. • Kegel und Ausgabe reinigen (siehe Reinigung und Pflege, Seite 11). • Kegel vor dem Zusammensetzen völlig trocknen lassen. Sie können zum Trocknen mit einem Haartrockner warme Luft in den Mahlwerkseingang (unterer Kegel) blasen.
Bohnenbehälter rastet nicht richtig ein	<ul style="list-style-type: none"> • Kaffeebohnen versperren die Verriegelung des Bohnenbehälters. 	<ul style="list-style-type: none"> • Bohnenbehälter abnehmen. Kaffeebohnen oben auf den Kegeln entfernen. Bohnenbehälter wieder einsetzen und einrasten lassen; nochmals versuchen.
Nicht genug/zu viel Kaffeemehl	<ul style="list-style-type: none"> • Mahlmenge muss nachgestellt werden. 	<ul style="list-style-type: none"> • Taste SHOTS / TASSEN drücken, um die Mahlmenge zu ändern. • Mahlmenge über den Drehwähler MAHLMENGE nach oben oder unten feineinstellen.
Siebträger zu voll		<ul style="list-style-type: none"> • Es ist normal, dass die richtige Kaffeemenge im Siebträger nach zu viel aussieht. Nicht getampertes Kaffee hat etwa das dreifache Volumen von getampertem Kaffee.
Not-Aus?		<ul style="list-style-type: none"> • Taste START / PAUSE / ABRUCH drücken, um den Betrieb zu stoppen. • Netzstecker aus der Steckdose ziehen.

GARANTIE

2 JAHRE BESCHRÄNKTE GARANTIE

Sage Appliances gibt auf dieses Produkt für den häuslichen Gebrauch in bestimmten Gebieten eine Garantie über 2 Jahre ab Kaufdatum für Mängel, die durch fehlerhafte Verarbeitung und Materialien verursacht wurden. Während dieser Garantiezeit wird Sage Appliances jedes fehlerhafte Produkt reparieren, ersetzen oder das Geld zurückerstatten (nach eigenem Ermessen von Sage Appliances).

Alle gesetzlichen Gewährleistungsrechte nach geltendem nationalem Recht werden beachtet und durch unsere Garantie nicht beeinträchtigt. Die vollständigen Garantiebestimmungen und -bedingungen sowie Hinweise zur Geltendmachung von Ansprüchen finden Sie unter www.sageappliances.com.

the Smart Grinder™ Pro



FR GUIDE RAPIDE

Sage®

- 2 Sage® recommande la sécurité en premier
- 5 Apprendre à connaître votre nouvel appareil
- 6 Utilisation de votre nouvel appareil
- 11 Entretien, nettoyage et stockage
- 12 Dépannage
- 13 Garantie

SAGE® RECOMMANDE LA SÉCURITÉ EN PREMIER

Chez Sage®, la sécurité est une priorité. Nous concevons et fabriquons des appareils en mettant votre sécurité au premier plan. Nous vous demandons également de faire attention lorsque vous utilisez un appareil électrique et de respecter les consignes suivantes.

MESURES IMPORTANTES DE SÉCURITÉ

LISEZ TOUTES LES INSTRUCTIONS AVANT UTILISATION ET CONSERVEZ-LES POUR RÉFÉRENCE ULTÉRIEURE

- Une version téléchargeable de ce document est également disponible sur sageappliances.com.
- Avant une première utilisation, assurez-vous que l'alimentation électrique est identique à celle illustrée sur l'étiquette sous l'appareil.
- Retirez tout emballage avant la première utilisation et éliminez-le de façon sûre.
- Pour éviter tout risque d'étouffement pour les jeunes enfants, éliminez de manière sûre le couvercle de protection sur la prise d'alimentation.
- Cet appareil est destiné à un usage domestique uniquement. N'utilisez pas l'appareil pour toute autre fin que son utilisation prévue. Ne l'utilisez pas sur un bateau ou dans des véhicules en mouvement. Ne l'utilisez pas en plein air. Une mauvaise utilisation peut engendrer des blessures.
- Déroulez entièrement le cordon d'alimentation avant utilisation.
- Placez l'appareil sur une surface stable, résistante à la chaleur, plane et sèche, loin du bord. Ne l'utilisez pas sur ou à proximité d'une source de chaleur (plaque chauffante, four ou cuisinière au gaz).

NOUS RECOMMANDONS LA SÉCURITÉ EN PREMIER

- Ne laissez pas le cordon d'alimentation suspendu au bord d'un banc ou d'une table, toucher des surfaces chaudes ou se nouer.
- Ne laissez pas l'appareil sans surveillance lorsqu'il est en marche.
- Assurez-vous toujours que l'appareil est hors tension, débranché de la prise électrique et qu'il a refroidi avant de le nettoyer, de le déplacer ou de le ranger.
- Assurez-vous toujours que l'appareil est **HORS TENSION**, éteint et débranché au niveau de la prise électrique lorsqu'il n'est pas utilisé.
- N'utilisez pas l'appareil si le cordon d'alimentation, la prise ou l'appareil sont endommagés de quelque manière que ce soit. En cas de dommages ou si un entretien autre que le nettoyage est nécessaire, contactez le service client Sage ou consultez le site sageappliances.com.
- Tout entretien autre que le nettoyage doit être réalisé par un centre de services Sage® agréé.
- Les enfants ne doivent pas jouer avec l'appareil.
- Le nettoyage de l'appareil ne doit pas être effectué par des enfants à moins qu'ils aient 8 ans ou plus, et ce, sous la surveillance d'un adulte.
- L'appareil et son cordon doivent être conservés hors de la portée des enfants de 8 ans et moins.
- L'installation d'un commutateur de sécurité de courant résiduel est recommandée pour fournir une sécurité supplémentaire lors de l'utilisation de tous les appareils électriques. Les commutateurs de sécurité avec un courant de fonctionnement nominal maximal de 30 mA sont recommandés. Consultez un électricien pour obtenir des conseils professionnels.
- N'utilisez d'autres accessoires que ceux fournis avec les appareils.
- N'essayez pas de faire fonctionner l'appareil par une méthode autre que celles décrites dans ce livret.
- Ne déplacez pas l'appareil en cours de fonctionnement.
- Ne touchez pas les surfaces chaudes. Laissez l'appareil refroidir avant de déplacer ou de nettoyer des pièces.

NOUS RECOMMANDONS LA SÉCURITÉ EN PREMIER

- Cet appareil ne doit pas être utilisé par des enfants. Gardez l'appareil et son cordon hors de portée des enfants.
- Cet appareil peut être utilisé par des personnes aux capacités mentales, sensorielles ou physiques réduites, ou ayant peu d'expérience et de connaissances uniquement sous supervision ou s'ils ont reçu des instructions sur l'utilisation sécuritaire de l'appareil et qu'elles comprennent les risques impliqués.
- N'utilisez pas le moulin si le couvercle de la trémie n'est pas en place. Gardez les doigts, les mains, les cheveux, les vêtements et les ustensiles loin de la trémie pendant le fonctionnement.



Le symbole illustré indique que cet appareil ne doit pas être jeté dans les ordures ménagères. Il doit être confié à un centre de collecte de déchets des autorités locales désigné à cette fin ou à un revendeur proposant ce service. Pour en savoir plus, veuillez contacter le bureau de votre municipalité.



À des fins de protection contre les décharges électriques, ne plongez pas la prise électrique, le cordon ou l'appareil dans de l'eau ou dans un liquide.

POUR UN USAGE DOMESTIQUE UNIQUEMENT CONSERVEZ CES INSTRUCTIONS

APPRENDRE À CONNAÎTRE VOTRE NOUVEL APPAREIL

- A. Couvercle de la trémie à grains
- B. Trémie à grains
- C. Broyeurs coniques en acier inoxydable trempé
- D. Écran LCD rétroéclairé
- E. Sélecteur GRIND AMOUNT (Quantité de mouture)/ PROGRAM (Programmer)
- F. Bouton SHOTS (Doses)/ CUPS (Tasses)
- G. Sortie de mouture
- H. Bac de mouture
- I. Sélecteur de degré de mouture
- J. Bouton START (Démarrer)/ PAUSE (Interrompre)/CANCEL (Annuler)
- K. Commutateur d'activation du porte-filtre

ACCESSOIRES

- L. Support de porte-filtre 50 à 54 mm
- M. Support de porte-filtre 58 mm
- N. Brosse de nettoyage des broyeurs coniques
- O. Récipient de mouture
 - Oi - Bouchon du récipient
 - Oii - Couvercle du récipient

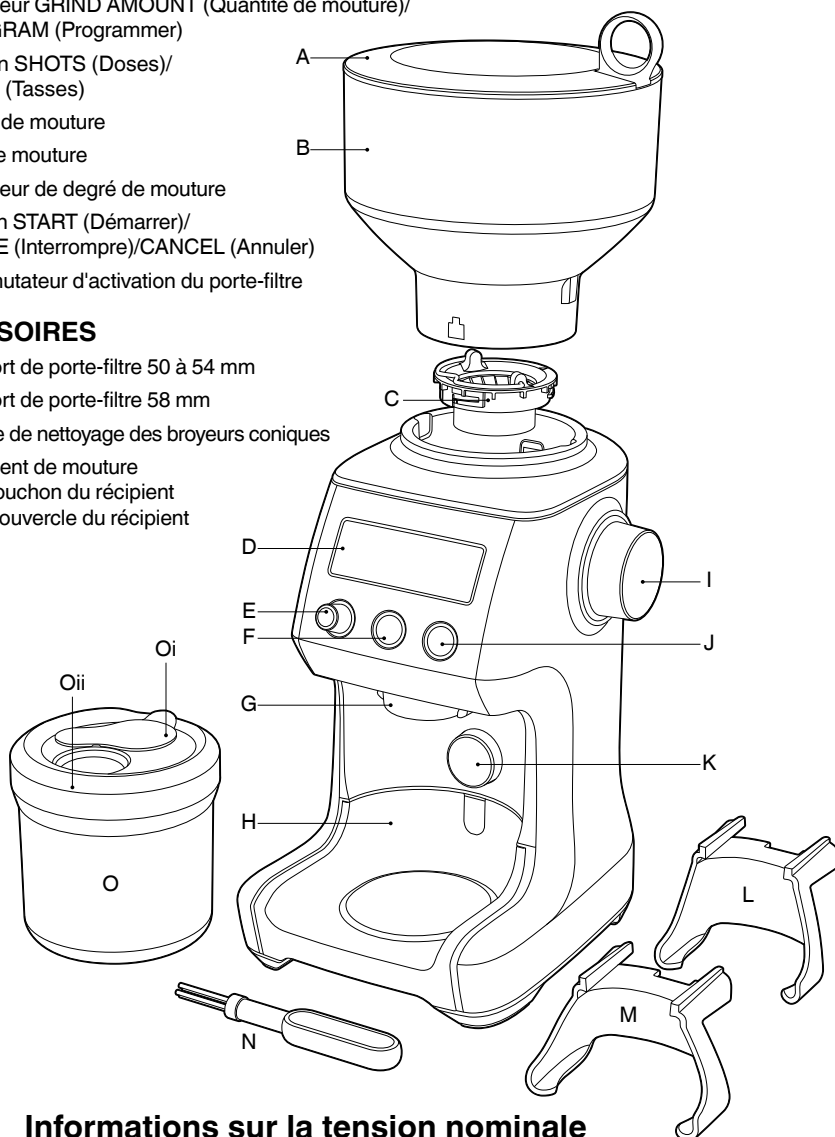

CE Informations sur la tension nominale
220 à 240 V ~ 50 à 60 Hz 165 W

UTILISATION DE VOTRE NOUVEL APPAREIL

AVANT LA PREMIÈRE UTILISATION

Retirez et jetez en toute sécurité toutes les étiquettes promotionnelles et les matériaux d'emballage attachés à votre produit Sage®.

Lavez la trémie, les supports, le récipient de mouture, le couvercle du récipient et la brosse de nettoyage dans de l'eau chaude savonneuse et séchez complètement. Essuyez l'extérieur du moulin avec un chiffon doux et humide, et séchez soigneusement. Placez le moulin sur une surface plane et branchez le cordon d'alimentation sur une prise de 220 à 240 V, puis mettez-le sous tension.

FONCTION D'ÉCONOMIE D'ÉNERGIE

Le moulin s'éteint automatiquement s'il n'est pas utilisé au bout de 5 minutes.

ASSEMBLAGE DE VOTRE SMART GRINDER™ PRO DE SAGE

Trémie à grains

Alignez les languettes à la base de la trémie à grains et insérez la trémie dans la position adéquate. Tournez le cadran de la trémie à grains à 90° pour la verrouiller dans la position adéquate. Remplissez avec des grains de café frais et fixez le couvercle sur le dessus de la trémie à grains.

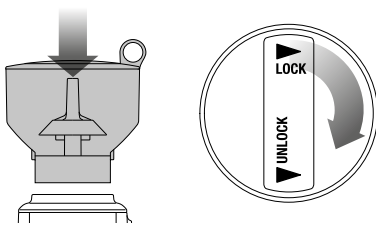

MOUTURE DE CAFÉ EXPRESSO

Utilisez des paniers à filtre simple paroi pour mouliner les grains de café frais. Utilisez les réglages plus fins 1 à 30 pour la gamme EXPRESSO.

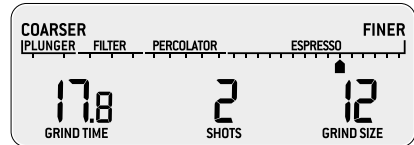

ÉTAPE 1 :

Insérez la taille appropriée de support de porte-filtre. Insérez votre porte-filtre dans le support.

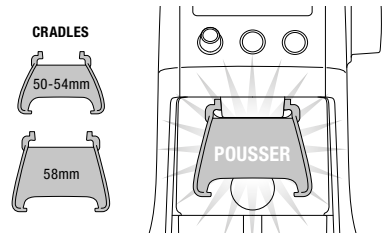

REMARQUE

Nombre maximum de doses avec le support inséré : 2.

TABLEAU SUR LE CAFÉ

MÉTHODE D'INFUSION	EXPRESSO	CAFETIÈRE À PERCOLATION	FILTRE À ÉGOUTTEMENT	PLONGEUR
RÉGLAGE DE MOUTURE	FIN	MOYEN	MOYEN À GROSSIER	GROSSIER
DEGRÉ DE MOUTURE	1-30	31-45	46-54	55-60
QUANTITÉ	1 À 8 DOSES	1 À 12 TASSES	1 À 12 TASSES	1 À 12 TASSES

UTILISATION DE VOTRE NOUVEL APPAREIL

ÉTAPE 2 :

Sélection de doses/tasses

Sélectionnez la quantité de café moulu souhaitée en appuyant sur le bouton SHOTS (Doses)/CUPS (Tasses).

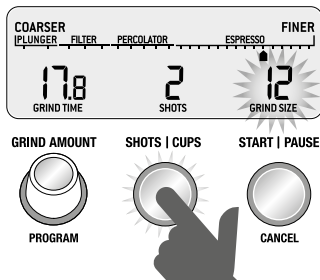

Tournez le sélecteur de quantité de mouture pour régler le temps de mouture afin d'obtenir la quantité de café appropriée.

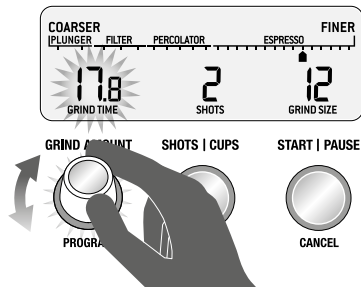

ÉTAPE 3 :

Sélection du degré de mouture

Pour l'expresso, nous vous recommandons de sélectionner le réglage de degré de mouture 12 comme point de départ et d'ajuster avec le sélecteur de façon à avoir un degré plus gros ou plus fin pour régler le débit de l'expresso selon vos besoins.

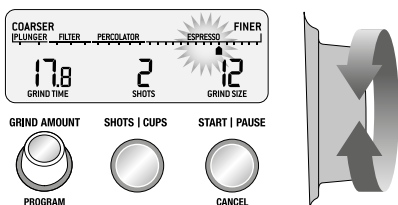

REMARQUE

Si le sélecteur de degré de mouture coince un peu, faites-le tourner tout en faisant fonctionner le moulin en appuyant sur le bouton START (Démarrer)/PAUSE (Interrompre)/CANCEL (Annuler). Cela permet de libérer le marc de café pris entre les broyeurs.

MOUTURE DANS UN RÉCEPTACLE DE MOUTURE OU FILTRE À CAFÉ

ÉTAPE 1 :

Retirez le support en le faisant glisser sous la sortie de mouture.

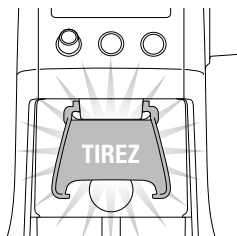

Faites glisser le récipient de mouture avec le bouchon ouvert ou le filtre à café directement sous la sortie de mouture.

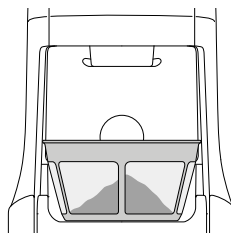
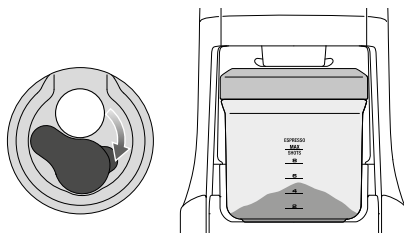

UTILISATION DE VOTRE NOUVEL APPAREIL

- Sélectionnez la quantité de café moulu requise en appuyant sur le bouton SHOTS (Doses)/CUPS (Tasses).
- Appuyez sur le bouton START (Démarrer)/PAUSE (Interrompre)/CANCEL (Annuler) pour lancer l'opération de mouture.

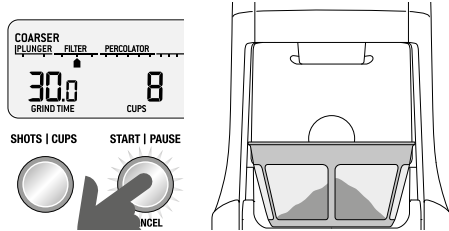
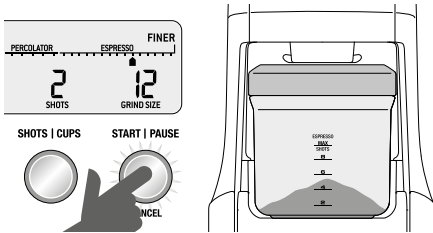

FONCTIONNALITÉS DE VOTRE SMART GRINDER™ PRO DE SAGE

Mouture automatique

La mouture automatique vous permet d'avoir les mains libres.

- Appuyez et relâchez le bouton START (Démarrer)/PAUSE (Interrompre)/CANCEL (Annuler) ou poussez la poignée de votre porte-filtre une fois. Cela va activer le commutateur du porte-filtre.
- La mouture s'arrête automatiquement lorsque la quantité prééglée est distribuée.

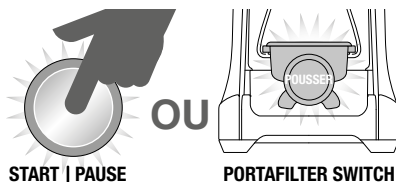

PUSSEZ ET RELÂCHEZ

REMARQUE

Programmer une quantité/durée de mouture personnalisée ne la définit que pour cette méthode d'infusion particulière. Cela ne change pas les autres paramètres de doses ou de tasses.

Fonction de pause

Vous pouvez mettre le moulin en pause pendant le fonctionnement, ce qui vous permet de réduire ou de déposer le café dans le porte-filtre.

- Appuyez et relâchez le bouton START (Démarrer)/PAUSE (Interrompre)/CANCEL (Annuler) pour lancer l'opération de mouture.
- Pendant la mouture, appuyez de nouveau sur le bouton START (Démarrer)/PAUSE (Interrompre)/CANCEL (Annuler) pour interrompre l'opération pendant 10 secondes.
- Appuyez à nouveau dans ce délai pour reprendre la mouture de la dose restante.

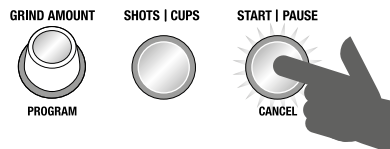
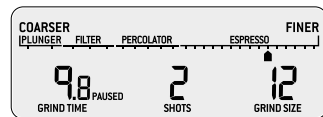

UTILISATION DE VOTRE NOUVEL APPAREIL

Fonction de programmation

Une fois que vous avez défini la dose requise, vous pouvez programmer cette durée en fonction du nombre de doses affichées sur l'écran LCD. Appuyez sur le bouton PROGRAM (Programmer) et maintenez-le enfoncé, le moulin émet deux bips pour confirmer. Seule la dose affichée est programmée, toutes les autres doses restent inchangées.

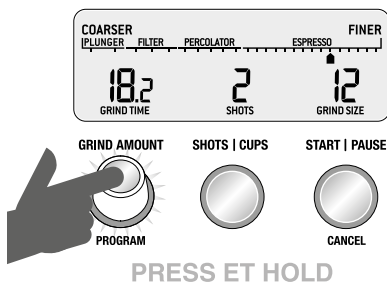

Mouture manuelle

La mouture manuelle vous permet de contrôler totalement la quantité de café distribuée.

- Appuyez et maintenez enfoncé le bouton START (Démarrer)/PAUSE (Interrompre)/CANCEL (Annuler) ou poussez la poignée de votre porte-filtre pour activer le commutateur du porte-filtre aussi longtemps que vous en avez besoin.
- Relâchez le bouton START (Démarrer)/PAUSE (Interrompre)/CANCEL (Annuler) ou le commutateur du porte-filtre pour arrêter la mouture.

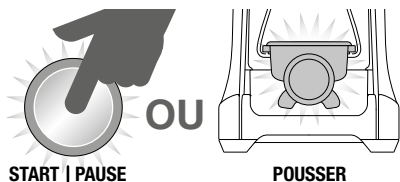

POUSSEZ, MAINTENEZ ET RELÂCHEZ

RÉGLAGE DE LA QUANTITÉ DE MOUTURE DE MOUTURE

Augmentation de la quantité de mouture

Pour augmenter la quantité de mouture sélectionnée, tournez le sélecteur GRIND AMOUNT (Quantité de mouture) vers la droite.

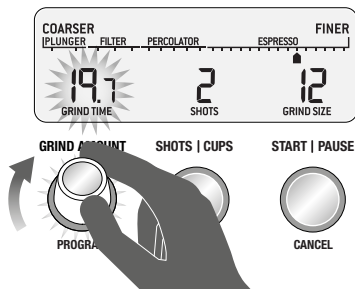

Réduction de la quantité de mouture

Pour réduire la quantité de mouture sélectionnée, tournez le sélecteur GRIND AMOUNT (Quantité de mouture) vers la gauche.

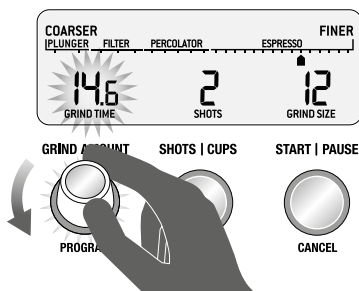

REMARQUE

Pour réinitialiser la quantité/la durée de mouture aux paramètres par défaut, appuyez sur le bouton SHOTS (Doses)/CUPS (Tasses) et maintenez-le enfoncé jusqu'à ce qu'un long bip retentisse

UTILISATION DE VOTRE NOUVEL APPAREIL

RÉGLAGE DES BROYEURS CONIQUES

Certains types de café peuvent nécessiter une gamme de moutures plus large pour obtenir une extraction ou une infusion idéale.

Votre Smart Grinder™ Pro offre la possibilité d'étendre cette gamme avec un broyeur supérieur réglable.

Nous vous recommandons de ne faire qu'un seul ajustement à la fois.



1 Déverrouiller la trémie

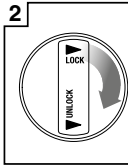

2 Tenir la trémie au-dessus du récipient et tourner le cadran pour libérer les grains dans le récipient



3 Aligner la trémie dans la position adéquate

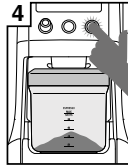

4 Faire tourner le moulin jusqu'à ce qu'il soit vide

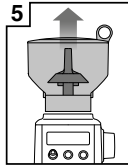

5 Retirer la trémie

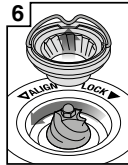

6 Enlever le broyeur supérieur

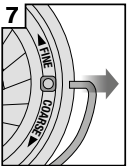

7 Retirer la poignée en fil métallique des deux côtés du broyeur

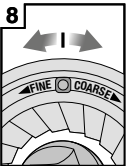

8 Déplacer le broyeur supérieur réglable, pour une mouture plus grossière ou plus fine

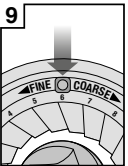

9 Aligner le nombre avec l'ouverture de la poignée

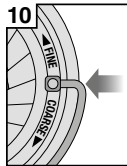

10 Insérer la poignée en fil métallique des deux côtés du broyeur



11 Insérer fermement le broyeur supérieur dans la position adéquate

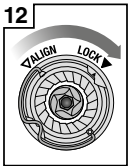

12 Verrouiller le broyeur supérieur

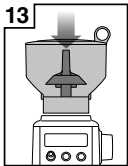

13 Aligner la trémie dans la position adéquate



14 Verrouiller la trémie



15 Vérifier votre extraction

ENTRETIEN, NETTOYAGE ET RANGEMENT

ENTRETIEN, NETTOYAGE ET RANGEMENT

1. Videz les grains de la trémie et éliminez tout excès de grains (voir ci-dessous).
2. Débranchez le cordon d'alimentation de la prise de courant avant le nettoyage.
3. Lavez le récipient de mouture et le couvercle, la trémie à grains et le couvercle dans de l'eau chaude savonneuse, rincez et séchez complètement.
4. Essuyez et polissez l'extérieur de l'appareil avec un chiffon doux et humide.

REMARQUE

N'utilisez pas de produits nettoyants alcalins ou abrasifs, des tampons à récurer ou de la laine d'acier, car ils peuvent endommager la surface.

REMARQUE

Veillez ne pas nettoyer les pièces ou accessoires du moulin dans le lave-vaisselle.

NETTOYAGE DES BROYEURS CONIQUES

Un nettoyage régulier permet d'obtenir des résultats de mouture constants avec les broyeurs, ce qui est particulièrement important lors de la mouture de café expresso.

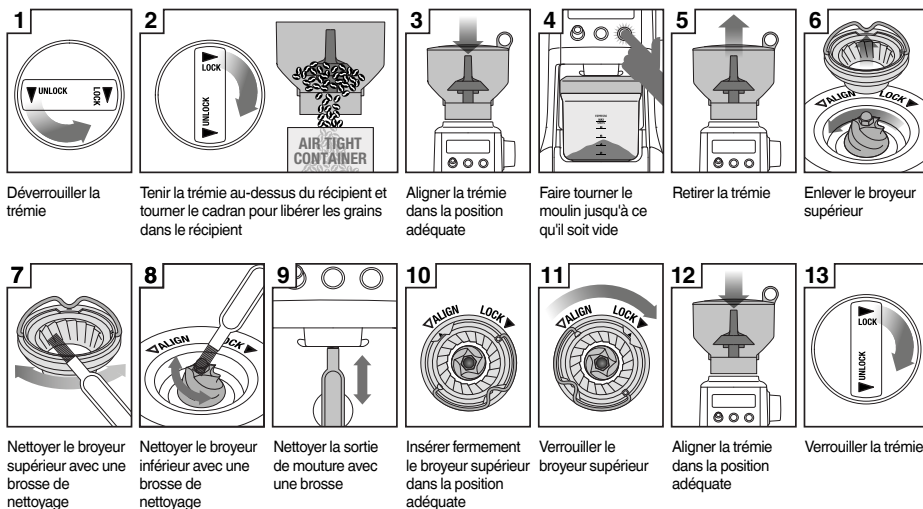

DÉPANNAGE

PROBLÈME	CAUSE POSSIBLE	MESURE À PRENDRE
Le moulin ne démarre pas après avoir appuyé sur le bouton START (Démarrer)/PAUSE (Interrompre)/CANCEL (Annuler)	<ul style="list-style-type: none"> Le moulin n'est pas branché. Le moulin est en surchauffe. La trémie à grains n'est pas correctement fixée. Le message « PLEASE LOCK HOPPER » (Verrouillez la trémie) s'affiche sur l'écran LCD. 	<ul style="list-style-type: none"> Branchez le cordon d'alimentation dans la prise de courant. Retirez la fiche d'alimentation de la prise de courant. Laissez refroidir 20 minutes avant de réutiliser. Verrouillez la trémie à grains dans la position adéquate.
Le moteur démarre, mais pas de café moulu provenant de la sortie de mouture	<ul style="list-style-type: none"> Le bouton enfoncé n'est pas le bon. Pas de grains de café dans la trémie à grains. Le moulin ou la trémie à grains est bloqué(e). 	<ul style="list-style-type: none"> Appuyez sur START (Démarrer)/PAUSE (Interrompre)/CANCEL (Annuler) ou sur le commutateur du porte-filtre pour activer. Remplissez la trémie à grains de grains de café frais. Retirez la trémie à grains. Inspectez la trémie à grains et les broyeurs pour vous assurer qu'ils ne sont pas obstrués. Remplacez les pièces et réessayez.
Le moteur démarre, mais fonctionne avec un « vacarme »	<ul style="list-style-type: none"> Le moulin est bloqué avec un objet étranger ou le goulot est bloqué. Moulin obstrué par l'humidité. 	<ul style="list-style-type: none"> Retirez la trémie à grains, inspectez les broyeurs et retirez tout corps étranger. Nettoyez les broyeurs et le goulot (reportez-vous à la section Entretien et nettoyage à la page page 11). Laissez les broyeurs sécher complètement avant de les remonter. Vous pouvez utiliser un sèche-cheveux pour souffler de l'air dans l'entrée du moulin (broyeur inférieur) pour sécher.
Impossible de verrouiller la trémie à grains dans la position adéquate	<ul style="list-style-type: none"> Des grains de café obstruent le dispositif de verrouillage de la trémie à grains. 	<ul style="list-style-type: none"> Retirez la trémie à grains. Enlevez les grains de café du dessus des broyeurs. Refermez la trémie dans la position adéquate et réessayez.
Pas assez/trop de café moulu	<ul style="list-style-type: none"> La quantité de mouture nécessite un réglage. 	<ul style="list-style-type: none"> Appuyez sur le bouton SHOTS (Doses)/CUPS (Tasses) pour modifier la quantité de mouture. Utilisez le sélecteur de quantité de mouture pour affiner la quantité à « plus » ou « moins ».
Le porte-filtre déborde		<ul style="list-style-type: none"> Il est normal que la quantité correcte de café semble déborder de votre porte-filtre. Le volume du café non tassé est environ trois fois celui du café tassé.
Arrêt d'urgence ?		<ul style="list-style-type: none"> Appuyez sur le bouton START (Démarrer)/PAUSE (Interrompre)/CANCEL (Annuler) pour arrêter l'opération. Débranchez le cordon d'alimentation de la prise de courant.

GARANTIE

GARANTIE LIMITÉE 2 ANS

Sage Appliances garantit ce produit pour un usage domestique sur les territoires spécifiés pendant 2 ans à compter de la date d'achat, contre les défauts de fabrication et de matériaux. Au cours de cette période de garantie, Sage Appliances s'engage à réparer, remplacer ou rembourser tout produit défectueux (à sa seule discrétion).

Tous les droits de garantie légaux en vertu de la législation nationale applicable seront respectés et ne seront pas compromis par notre garantie. Pour connaître les conditions générales complètes relatives à la garantie ou pour obtenir des instructions sur la manière de déposer une réclamation, rendez-vous sur www.sageappliances.com.

DÉCLARATION À L'INTENTION DU CONSOMMATEUR

SAGE FRANCE - GARANTIE LIMITÉE

Sage Appliances garantit ce produit pour un usage domestique sur les territoires spécifiés pendant 2 ans à compter de la date d'achat initiale du produit contre les défauts de fabrication et de matériaux. La période de garantie peut-être supérieure pour certains produits ou pour certaines pièces de produits. Au cours de cette période de garantie, Sage Appliances s'engage à réparer, remplacer ou rembourser tout produit défectueux (à sa seule discrétion).

Tous les droits de garantie légaux en vertu de la législation nationale applicable seront respectés et ne seront pas compromis par notre garantie. Pour connaître les conditions générales complètes relatives à la garantie ou pour obtenir des instructions sur la manière de déposer une réclamation, rendez-vous sur www.sageappliances.com.

Les dispositions de la présente garantie ne sont pas exclusives du bénéfice, au profit de l'acheteur, de la garantie légale de conformité prévue par les articles L. 217-4 et suivants du Code de la consommation, ainsi que de la garantie des vices cachés prévue par les articles 1641 et suivants du Code civil, qui sont en tout état de cause applicables et ce même en l'absence d'application ou en cas d'exclusion de la garantie conventionnelle.

Lorsqu'il agit en garantie légale de conformité, le consommateur :

- bénéficie d'un délai de deux ans à compter de la délivrance du bien pour agir ;
- peut choisir entre la réparation ou le remplacement du bien, sous réserve des conditions de coût prévues par l'article L. 217-9 du code de la consommation ;
- est dispensé de rapporter la preuve de l'existence du défaut de conformité du bien durant les vingt-quatre mois suivant la délivrance du bien.

La garantie légale de conformité s'applique indépendamment de la garantie commerciale éventuellement consentie.

Le consommateur peut décider de mettre en œuvre la garantie contre les défauts cachés de la chose vendue au sens de l'article 1641 du Code civil ; dans cette hypothèse, il peut choisir entre la résolution de la vente ou une réduction du prix de vente conformément à l'article 1644 du Code civil.

Article L. 217-4 du Code de la consommation :

« Le vendeur livre un bien conforme au contrat et répond des défauts de conformité existant lors de la délivrance. Il répond également des défauts de conformité résultant de l'emballage, des instructions de montage ou de l'installation lorsque celle-ci a été mise à sa charge par le contrat ou a été réalisée sous sa responsabilité. »

Article L. 217-5 du Code de la consommation :

« Le bien est conforme au contrat : 1° S'il est propre à l'usage habituellement attendu d'un bien semblable et, le cas échéant :

- s'il correspond à la description donnée par le vendeur et possède les qualités que celui-ci a présentées à l'acheteur sous forme d'échantillon ou de modèle ;
- s'il présente les qualités qu'un acheteur peut légitimement attendre eu égard aux déclarations publiques faites par le vendeur, par le producteur ou par son représentant, notamment dans la publicité ou l'étiquetage;

2° Ou s'il présente les caractéristiques définies d'un commun accord par les parties ou est propre à tout usage spécial recherché par l'acheteur, porté à la connaissance du vendeur et que ce dernier a accepté. »

Article L 217-12 du Code de la consommation:

« L'action résultant du défaut de conformité se prescrit par deux ans à compter de la délivrance du bien. »

Article L 217-16 du Code de la consommation:

« Lorsque l'acheteur demande au vendeur, pendant le cours de la garantie commerciale qui lui a été consentie lors de l'acquisition ou de la réparation d'un bien meuble, une remise en état couverte par la garantie, toute période d'immobilisation d'au moins sept jours vient s'ajouter à la durée de la garantie qui restait à courir. Cette période court à compter de la demande d'intervention de l'acheteur ou de la mise à disposition pour réparation du bien en cause, si cette mise à disposition est postérieure à la demande d'intervention. »

Article 1641 du Code de la consommation :

« Le vendeur est tenu de la garantie à raison des défauts cachés de la chose vendue qui la rendent impropre à l'usage auquel on la destine, ou qui diminuent tellement cet usage que l'acheteur ne l'aurait pas acquise, ou n'en aurait donné qu'un moindre prix, s'il les avait connus. »

Article 1648, al.1er du Code civil :

« L'action résultant des vices rédhibitoires doit être intentée par l'acquéreur dans un délai de deux ans à compter de la découverte du vice. »

the Smart Grinder™ Pro



NL

SNELSTARTGIDS

Sage®

- 2 Sage® stelt veiligheid voorop
- 5 Uw nieuwe apparaat leren kennen
- 6 Uw nieuwe apparaat gebruiken
- 11 Onderhoud, reiniging en opslag
- 12 Problemen oplossen
- 13 Garantie

SAGE® STELT VEILIGHEID VOOROP

Bij Sage® gaan we veiligheidsbewust te werk. Bij het ontwerpen en produceren van onze apparaten staat uw veiligheid voorop. Daarnaast vragen wij u voorzichtig om te gaan met elektrische apparaten en de volgende voorzorgsmaatregelen in acht te nemen.

BELANGRIJKE VEILIGHEIDS- MAATREGELLEN

**LEES ALLE INSTRUCTIES
VÓÓR GEBRUIK EN BEWAAR
DEZE VOOR TOEKOMSTIGE
NASLAG**

- Een downloadbare versie van dit document is ook beschikbaar op sageappliances.com
- Controleer vóór het eerste gebruik of uw elektriciteitsvoorziening dezelfde is als die op het label aan de onderkant van het apparaat.
- Verwijder voor het eerste gebruik het verpakkingsmateriaal en gooi het op een veilige manier weg.
- Gooi het beschermkapje op de stekker op een veilige manier weg om verstikkingsgevaar bij jonge kinderen te voorkomen.
- Dit apparaat is alleen voor huishoudelijk gebruik. Gebruik het apparaat alleen voor het beoogde gebruik. Gebruik het niet in bewegende voertuigen of boten. Gebruik het niet buitenshuis. Verkeerd gebruik kan tot letsel leiden.
- Wikkel het netsnoer volledig af voordat u het apparaat gebruikt.
- Plaats het apparaat op een stabiele, hittebestendige, vlakke, droge ondergrond, weg van de rand, en gebruik het niet op of in de buurt van een warmtebron zoals een kookplaat, oven of gasfornuis.

WE STELLEN VEILIGHEID VOOROP

- Zorg dat het netsnoer niet over de rand van een aanrecht of tafel hangt, in aanraking komt met hete oppervlakken of in de knoop raakt.
- Laat het apparaat niet onbeheerd achter tijdens gebruik.
- Zorg er altijd voor dat het apparaat UIT staat, de stekker uit het stopcontact is gehaald en het apparaat is afgekoeld voordat u het schoonmaakt, probeert te verplaatsen of opbergt.
- Zet het apparaat altijd UIT en trek de stekker uit het stopcontact wanneer het apparaat niet in gebruik is.
- Gebruik het apparaat niet als het netsnoer, de stekker of het apparaat op enigerlei wijze beschadigd is. Neem contact op met de klantenservice van Sage of ga naar sageappliances.com als er sprake is van schade en er ander onderhoud dan reiniging is vereist.
- Alle onderhoud anders dan reiniging moet worden uitgevoerd door een geautoriseerd Sage®-servicecentrum.
- Kinderen mogen niet met het apparaat spelen.
- Reiniging van het apparaat mag niet door kinderen worden uitgevoerd, tenzij ze ten minste 8 jaar oud zijn en onder toezicht staan.
- Het apparaat en het snoer moeten buiten het bereik van kinderen jonger dan 8 jaar worden gehouden.
- Het wordt aanbevolen een aardlekschakelaar te installeren voor extra veiligheid bij het gebruik van alle elektrische apparaten. Veiligheidsschakelaars met een nominale bedrijfsstroom van niet meer dan 30 mA worden aanbevolen. Raadpleeg een elektricien voor professioneel advies.
- Gebruik alleen accessoires die bij de apparaten zijn meegeleverd.
- Probeer het apparaat niet op een andere manier te gebruiken dan beschreven in deze handleiding.
- Verplaats het apparaat niet terwijl het in werking is.
- Laat het niet in aanraking komen met hete oppervlakken. Laat het apparaat afkoelen voordat u onderdelen verplaatst of schoonmaakt.

WE STELLEN VEILIGHEID VOOROP

- Dit apparaat mag niet door kinderen worden gebruikt. Houd het apparaat en het snoer buiten het bereik van kinderen.
- Dit apparaat kan worden gebruikt door personen met beperkte fysieke, zintuiglijke of mentale capaciteiten of een gebrek aan ervaring en kennis, alleen als zij worden begeleid of instructies hebben gekregen over het veilige gebruik van het apparaat en de gevaren ervan begrijpen.
- Gebruik de molen niet zonder dat het deksel van de bonencontainer op zijn plaats zit. Houd vingers, handen, haar, kleding en keukengerei tijdens het gebruik uit de buurt van de bonencontainer.



Het weergegeven symbool geeft aan dat dit apparaat niet met het normale huishoudelijk afval mag worden weggegooid. Het moet naar een geschikt plaatselijk afvalverwerkingscentrum worden gebracht of naar een provider die deze service biedt. Neem voor meer informatie contact op met uw gemeente.



Dompel de stekker, het snoer of het apparaat niet onder in water of een andere vloeistof om elektrische schokken te voorkomen.

**ALLEEN VOOR HUISHOUELIJK
GEBRUIK BEWAAR DEZE INSTRUCTIES**

UW NIEUWE APPARAAT LEREN KENNEN

- A. Deksel van bonencontainer
- B. Bonencontainer
- C. Kegelvormige maalelementen van gehard roestvrij staal
- D. Verlicht lcd-scherm
- E. Draaiknop GRIND AMOUNT/PROGRAM (hoeveelheid/programma)
- F. Knop (SHOTS/CUPS) (shots/kopjes)
- G. Maalopening
- H. Maallade
- I. Draaiknop voor maalgraad
- J. Knop START/PAUSE/CANCEL (starten/pauzeren/annuleren)
- K. Activeringsschakelaar portafilter

ACCESSOIRES

- L. Portafilterhouder 50 - 54 mm
- M. Portafilterhouder 58 mm
- N. Reinigingsborstel kegelvormig maalelement
- O. Maalbak
- Oi - Klepje voor maalbak
- Oii - Deksel van maalbak

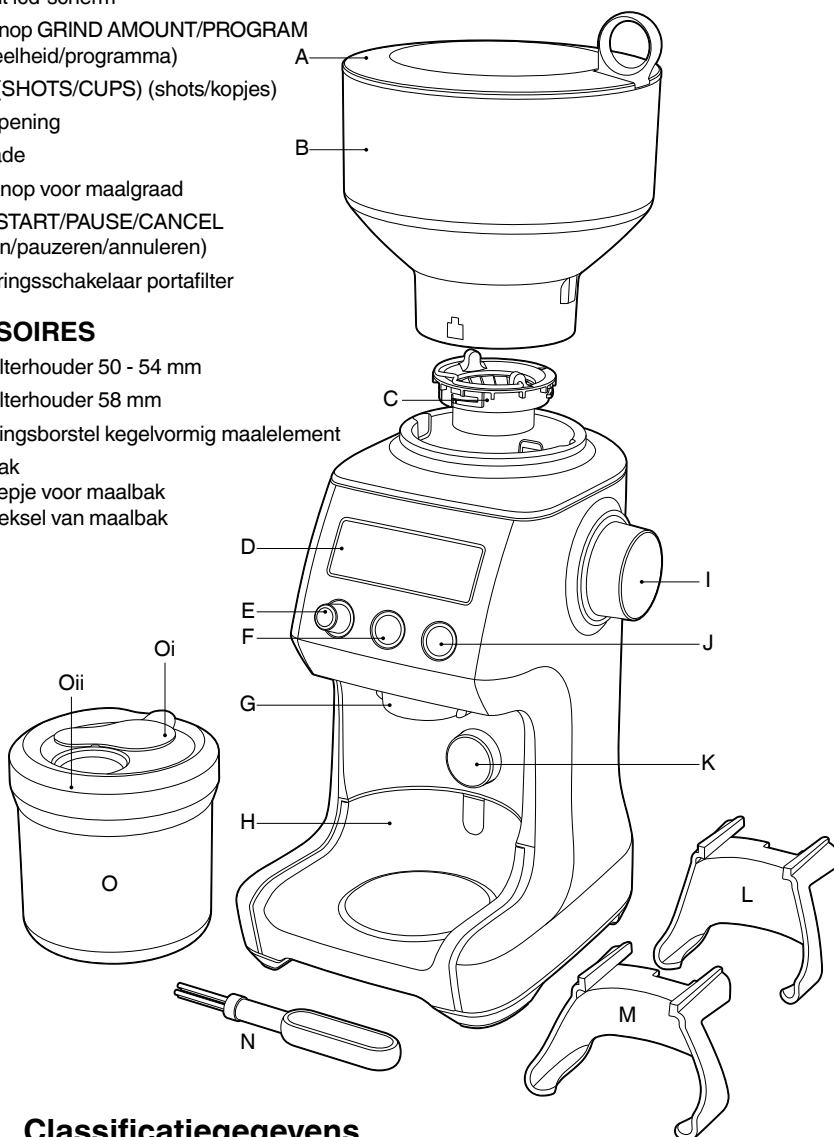

CE Classificatiegegevens
220 - 240 V ~ 50 - 60 Hz 165 W

UW NIEUWE APPARAAT GEBRUIKEN

VOOR HET EERSTE GEBRUIK

Verwijder alle reclamelabels en verpakkingsmateriaal van uw Sage®-product en gooi ze op een veilige manier weg.

Maak de bonencontainer, houders, maalbak, het deksel en de reinigingsborstel schoon in warm zeepsop en droog alles grondig af. Veeg de buitenkant van de molen af met een zachte, vochtige doek en droog deze goed af. Plaats de molen op een vlak oppervlak en sluit het netsnoer aan op het stopcontact van 220 - 240 V.

ENERGIEBESPRENDE FUNCTIE

De molen wordt automatisch uitgeschakeld als deze 5 minuten niet wordt gebruikt.

UW SAGE SMART GRINDER™ PRO IN ELKAAR ZETTEN

Bonencontainer

Zorg dat de lipjes op de onderkant van de bonencontainer zijn uitgelijnd en zet de bonencontainer op zijn plaats. Draai de vergrendelknop 90° om de bonencontainer vast te zetten. Vul de bonencontainer met verse koffiebonen en plaats het deksel erop.

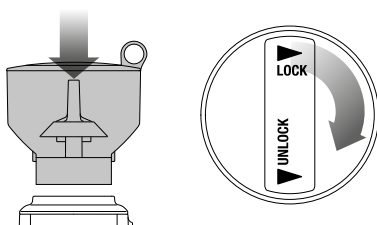

KOFFIETABEL

BEREIDINGS-METHODE	ESPRESSO	PERCOLATOR	DRUPPELFILTER	CAFETIÈRE
MAALIN-STELLING	FIJN	MEDIUM	MIDDELGROF	GROF
MAALGRAAD	1 - 30	31 - 45	46 - 54	55 - 60
HOEEVEELHEID	1 TOT 8 SHOTS	1 TOT 12 KOPJES	1 TOT 12 KOPJES	1 TOT 12 KOPJES

KOFFIE MALEN VOOR ESPRESSO

Gebruik enkelwandige filterbakjes bij het malen van verse koffiebonen. Gebruik de fijnere instellingen 1- 30 in het ESPRESSO-bereik.

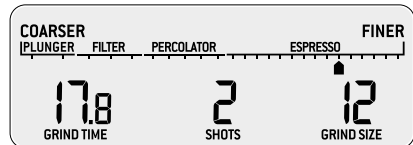

STAP 1:

Plaats de portafilterhouder van het juiste formaat. Plaats uw portafilter in de houder.

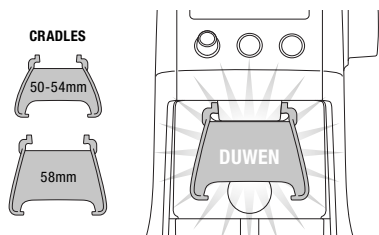

OPMERKING

U kunt maximaal 2 shots maken als de houder is geplaatst.

UW NIEUWE APPARAAT GEBRUIKEN

STAP 2:

Uw shots/kopjes selecteren

Druk op de knop SHOTS/CUPS om de gewenste hoeveelheid gemalen koffie te selecteren.

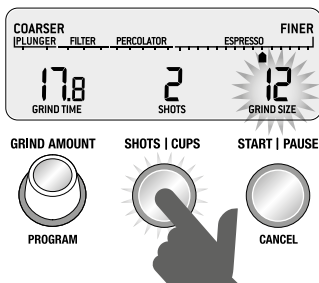

Draai de GRIND AMOUNT-draaiknop om de maalduur aan te passen en zo de juiste hoeveelheid gemalen koffie te krijgen.

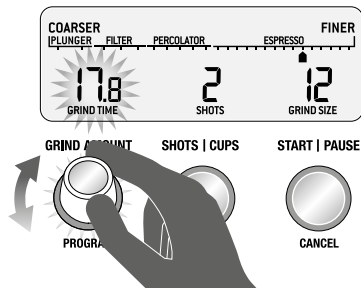

STAP 3:

Uw maalgraad selecteren

Voor espresso raden we aan met een maalgraadinstelling van 12 te beginnen en de maalgraad met behulp van de draaiknop grover of fijner te maken voor de perfecte espresso-extractie.

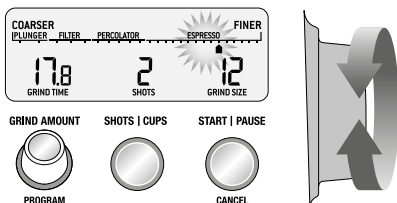

OPMERKING

Als de draaiknop voor maalgraad te stroef is, drukt u op de START/PAUSE/CANCEL-knop om de molen te laten draaien. Draai ondertussen met de draaiknop voor maalgraad. Dit zorgt ervoor dat gemalen koffie die tussen de maalementen vastzit, loskomt.

MALEN IN EEN MAALBAK OF KOFFIEFILTER

STAP 1:

Verwijder de houder door deze van onder de maalopening weg te schuiven.

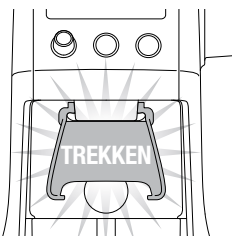

Schuif het koffiefilter of de maalbak (met het klepje open) direct onder de maalopening.

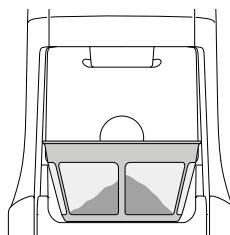
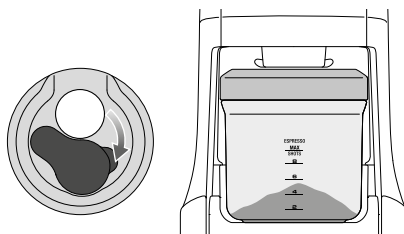

UW NIEUWE APPARAAT GEBRUIKEN

- Druk op de knop SHOTS/CUPS om de vereiste hoeveelheid gemalen koffie te selecteren.
- Druk op de START/PAUSE/CANCEL-knop om het malen te starten.

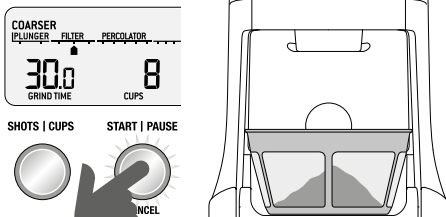
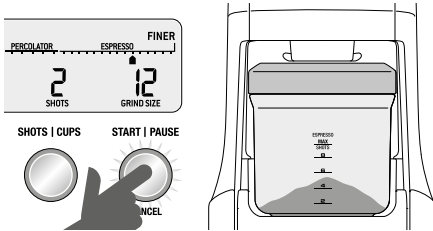

FUNCTIONIES VAN UW SAGE SMART GRINDER™ PRO

Automatisch malen

Als u automatisch malen kiest, kunt u uw handen vrijhouden.

- Druk kort op de knop START/PAUSE/CANCEL of druk één keer op het handvat van uw portafilter. Zo wordt de portafilterschakelaar geactiveerd.
- De molen stopt automatisch wanneer de vooraf ingestelde hoeveelheid is bereikt.

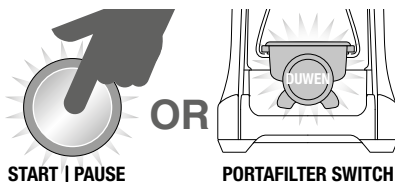

PUSH EN RELEASE

OPMERKING

Als u een aangepaste maalduur of -hoeveelheid programmeert, wordt deze alleen ingesteld voor die specifieke bereidingsmethode. Andere instellingen voor shots/kopjes worden niet gewijzigd.

Paufunctie

U kunt de molen tijdens het gebruik pauzeren om de koffie in het portafilter samen te drukken of af te vlakken.

- Druk kort op de START/PAUSE/CANCEL-knop om het malen te starten.
- Druk tijdens het malen nogmaals op de START/PAUSE/CANCEL-knop om het malen 10 seconden te pauzeren.
- Druk binnen de 10 seconden nogmaals op de knop om de resterende koffie te malen.

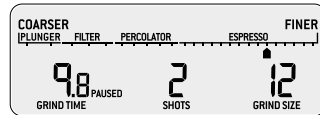

UW NIEUWE APPARAAT GEBRUIKEN

Programmafunctie

Zodra u de gewenste dosering heeft ingesteld, kunt u deze duur programmeren als het aantal shots dat op het lcd-scherm staat. Houd de PROGRAM-knop ingedrukt. De molen piept twee keer om te bevestigen. Alleen de weergegeven shot(s) worden geprogrammeerd. Alle andere shots blijven ongewijzigd.

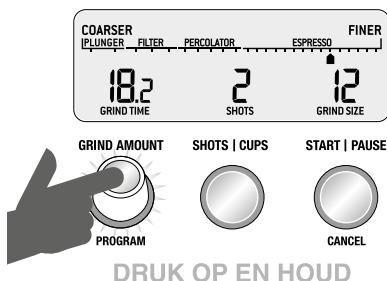

Handmatig malen

Door handmatig te malen heeft u de volledige controle over de hoeveelheid koffie.

- Druk kort op de knop START/PAUSE/ CANCEL of druk één keer op het handvat van uw portafilter om de portafilterschakelaar zolang als nodig te activeren.
- Wanneer u de START/PAUSE/CANCEL-knop of portafilterschakelaar loslaat, stopt de molen.

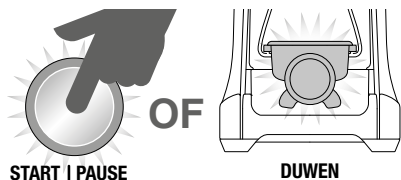

DRUK OP, HOLD en laat RELEASE los

HOEEVEELHEID GEMALEN KOFFIE AANPASSEN

De hoeveelheid verhogen

Als u de geselecteerde hoeveelheid gemalen koffie wilt verhogen, draait u de GRIND AMOUNT-draaiknop naar rechts.

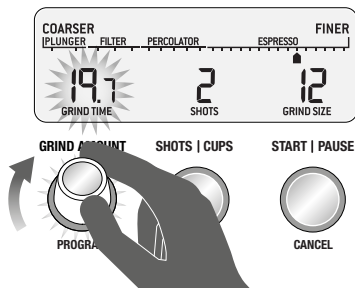

De hoeveelheid verlagen

Als u de geselecteerde hoeveelheid gemalen koffie wilt verlagen, draait u de GRIND AMOUNT-draaiknop naar links.

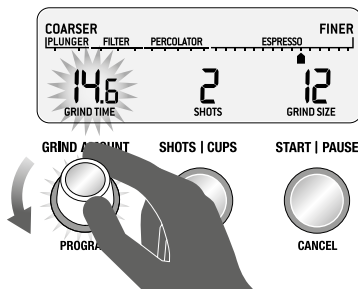

OPMERKING

Als u de standaardinstellingen voor maalduur/hoeveelheid wilt herstellen, houdt u de SHOTS/ CUPS-knop ingedrukt tot u een lange pieptoon hoort.

UW NIEUWE APPARAAT GEBRUIKEN

KEGELVORMIGE MAALELEMENTEN VERSTELLEN

Sommige koffiesoorten vereisen een breder maalebereik voor de ideale extractie of bereiding. Met uw Smart Grinder™ Pro kunt u dit bereik uitbreiden via een verstelbaar bovenste maalement. Het is raadzaam slechts één aanpassing tegelijk uit te voeren.



1 Ontgrendel de container

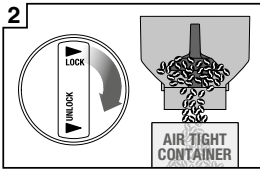

2 Houd de bonencontainer boven een afvalbakje en draai de knop om de bonen in het bakje te laten vallen

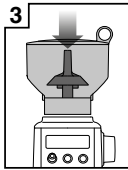

3 Plaats de container correct op de molen



4 Laat de molen draaien tot deze leeg is

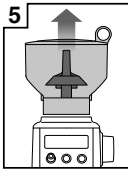

5 Haal de container van de molen

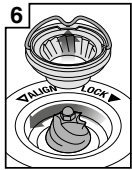

6 Verwijder het bovenste maalement

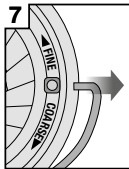

7 Verwijder de draad van de handgreep aan weerszijden van het maalement

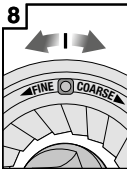

8 Beweeg het verstelbare bovenste maalement met 1 cijfer, grover of fijner

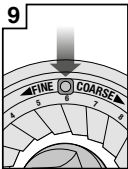

9 Zorg dat het cijfer is uitgelijnd met de handgreepopening

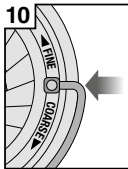

10 Steek de draad van de handgreep aan beide kanten in het maalement



11 Duw het bovenste maalement stevig op zijn plaats



12 Vergrendel het bovenste maalement

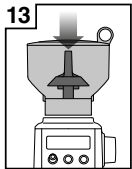

13 Plaats de container correct op de molen



14 Vergrendel de bonencontainer

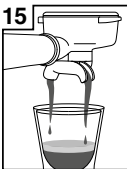

15 Controleer uw extractie

ONDERHOUD, REINIGING EN OPSLAG

ONDERHOUD, REINIGING EN OPSLAG

1. Haal alle koffiebonen uit de bonencontainer en laat de molen draaien om overtollige gemalen bonen te verwijderen (zie hieronder).
2. Haal het netsnoer uit het stopcontact voordat u begint met reinigen.
3. Was de maalbak, bonencontainer en deksels in warm zeepsop af. Spoel en droog alles daarna goed af.
4. Veeg de buitenkant van het apparaat met een zachte, vochtige doek af en poets het op.

OPMERKING

Gebruik geen alkalische of schurende schoonmaakmiddelen of schuursponsjes van staalwol, aangezien deze het oppervlak kunnen beschadigen.

OPMERKING

Was onderdelen of accessoires van de molen niet af in de vaatwasser.

KEGELVORMIGE MAALELEMENTEN REINIGEN

Door de maalelementen regelmatig te reinigen, blijven ze consistente resultaten leveren, wat uiterst belangrijk is wanneer u bonen maalt voor espressokoffie.

<p>Ontgrendel de container</p>	<p>Houd de bonencontainer boven een afvalbakje en draai de knop om de bonen in het bakje te laten vallen</p>	<p>Plaats de container correct op de molen</p>	<p>Laat de molen draaien tot deze leeg is</p>	<p>Haal de container van de molen</p>	<p>Verwijder het bovenste maalelement</p>	
<p>Maak het bovenste maalelement schoon met een borstel</p>	<p>Maak onderste maalelement schoon met een borstel</p>	<p>Maak maalopening schoon met een borstel</p>	<p>Duw het bovenste maalelement stevig op zijn plaats</p>	<p>Vergrendel het bovenste maalelement</p>	<p>Plaats de container correct op de molen</p>	<p>Vergrendel de bonencontainer</p>

PROBLEMEN OPLOSSEN

PROBLEEM	MOGELIJKE OORZAAK	WAT TE DOEN
Molen start niet nadat op de START/PAUSE/CANCEL-knop is gedrukt	<ul style="list-style-type: none"> • Molen is niet aangesloten. • Molen is oververhit. • Bonencontainer is niet correct geplaatst. 'PLEASE LOCK HOPPER' (Vergrendel de bonencontainer) wordt op het lcd-scherm weergegeven. 	<ul style="list-style-type: none"> • Sluit het netsnoer aan op het stopcontact. • Trek de stekker uit het stopcontact. Laat het apparaat 20 minuten afkoelen voordat u het opnieuw gebruikt. • Vergrendel de bonencontainer.
Motor start maar er komt geen gemalen koffie uit de maalopening	<ul style="list-style-type: none"> • Verkeerde knop ingedrukt. • Er zitten geen koffiebonen in de bonencontainer. • Molen/bonencontainer is geblokkeerd. 	<ul style="list-style-type: none"> • Druk op START/PAUSE/CANCEL of op de portafilterschakelaar om deze te activeren. • Vul de bonencontainer met verse koffiebonen. • Verwijder de bonencontainer. Controleer de bonencontainer en maalementen op verstoppingen. Plaats de onderdelen en probeer het opnieuw.
Motor start maar draait met een luid 'raketgeluid'	<ul style="list-style-type: none"> • De molen is verstopt met een vreemd voorwerp of de vulklep is geblokkeerd. • Vocht zorgt voor verstopping van de molen. 	<ul style="list-style-type: none"> • Haal de bonencontainer van de molen, controleer de maalementen en verwijder vreemde voorwerpen. • Reinig de maalementen en vulklep (zie Onderhoud en reiniging op pagina page 11). • Laat de maalementen goed drogen voordat u ze weer in de molen plaatst. U kunt een haardroger gebruiken om lucht in de molenopening te blazen (onderste maalement).
Kan de bonencontainer niet vergrendelen	<ul style="list-style-type: none"> • Koffiebonen blokkeren het vergrendelingsmechanisme van de bonencontainer. 	<ul style="list-style-type: none"> • Verwijder de bonencontainer. Verwijder koffiebonen uit de bovenkant van de maalementen. Zet de bonencontainer weer vast en probeer het opnieuw.
Onvoldoende/ te veel gemalen koffie	<ul style="list-style-type: none"> • Hoeveelheid gemalen koffie moet worden aangepast. 	<ul style="list-style-type: none"> • Druk op SHOTS/CUPS om de hoeveelheid te wijzigen. • Gebruik de GRIND AMOUNT-draaiknop om nauwkeurig een hogere of lagere hoeveelheid in te stellen.
Portafilter raakt te vol		<ul style="list-style-type: none"> • Het is normaal dat het lijkt alsof er te veel koffie in uw portafilter zit. Koffie die niet is aangedrukt, heeft driemaal het volume van aangedrukte koffie.
Noodstop		<ul style="list-style-type: none"> • Druk op de knop START/PAUSE/CANCEL om de molen te stoppen. • Haal het netsnoer uit het stopcontact.

GARANTIE

BEPERKTE GARANTIE VAN 2 JAAR

Sage Appliances biedt een garantie op dit product voor huishoudelijk gebruik in genoemde gebieden gedurende 2 jaar vanaf de datum van aankoop tegen defecten veroorzaakt door gebrekkige afwerking en materialen. Gedurende deze garantieperiode zal Sage Appliances defecte producten repareren, vervangen of terugbetalen (naar eigen goeddunken van Sage Appliances).

Alle wettelijke garantierechten onder de toepasselijke nationale wetgeving worden gerespecteerd en onze garantie doet geen afbreuk aan deze rechten. Voor de algemene voorwaarden van de garantie, evenals instructies over hoe u aanspraak maakt op de garantie, gaat u naar www.sageappliances.com.

OPMERKINGEN

the Smart Grinder™ Pro



IT GUIDA RAPIDA

Sage®

- 2 Sage® consiglia: la sicurezza prima di tutto
- 5 Informazioni sul nuovo apparecchio
- 6 Utilizzo del nuovo apparecchio
- 11 Manutenzione, pulizia e conservazione
- 12 Risoluzione dei problemi
- 13 Garanzia

SAGE® CONSIGLIA: LA SICUREZZA PRIMA DI TUTTO

In Sage® abbiamo molto a cuore la sicurezza. In fase di progettazione e realizzazione dei nostri apparecchi diamo assoluta priorità alla sicurezza dei clienti. Inoltre, invitiamo i clienti a prestare molta attenzione durante l'utilizzo degli apparecchi elettrici e a osservare le seguenti precauzioni.

NORME DI SICUREZZA IMPORTANTI

**LEGGERE TUTTE LE
ISTRUZIONI PRIMA
DELL'USO E SALVARLE PER
CONSULTARLE IN FUTURO**

- Sul sito Web sageappliances.com è disponibile anche una versione scaricabile del presente documento
- Prima di usare l'apparecchio per la prima volta, verifica che la tensione della rete corrisponda a quella indicata sull'etichetta posta sotto il dispositivo.
- Rimuovere e smaltire in sicurezza tutti i materiali di imballaggio prima di utilizzare l'apparecchio per la prima volta.
- Per eliminare il rischio di soffocamento per i bambini, smaltire in sicurezza la copertura protettiva della spina.
- Il presente apparecchio è destinato esclusivamente all'uso domestico. Non utilizzare per usi diversi da quello previsto. Non utilizzare su veicoli in movimento o barche. Non utilizzare all'aperto. L'uso non corretto potrebbe provocare lesioni.
- Svolgere completamente il cavo prima dell'uso.
- Posizionare l'elettrodomestico su una superficie stabile, resistente al calore, piana e asciutta, lontano dal bordo. Utilizzare lontano da fonti di calore quali piastre elettriche, fornelli a gas o forni.

IL NOSTRO CONSIGLIO: LA SICUREZZA PRIMA DI TUTTO

- Assicurarsi che il cavo di alimentazione non sporga oltre il bordo del tavolo o del banco, non entri a contatto con superfici calde e non presenti nodi.
- Non lasciare l'elettrodomestico incustodito durante il funzionamento.
- Prima di pulire, spostare o riporre l'elettrodomestico, assicurarsi sempre che sia spento e scollegato dalla rete e che si sia raffreddato a sufficienza.
- Quando non in uso, impostare sempre l'elettrodomestico su OFF, spegnere l'interruttore di alimentazione e scollegare il cavo dalla presa.
- Non utilizzare l'elettrodomestico se il cavo di alimentazione, la presa o l'elettrodomestico stesso presentano danni di qualsiasi tipo. Se l'elettrodomestico è danneggiato o richiede un intervento di manutenzione diverso dalla pulizia, contattare il Servizio clienti Sage o visitare il sito Web sageappliances.com
- Qualsiasi operazione di manutenzione diversa dalla pulizia deve essere eseguita da un centro assistenza Sage® autorizzato.
- Fare attenzione che i bambini non giochino con l'apparecchio.
- La pulizia dell'elettrodomestico può essere effettuata da bambini di età non inferiore a 8 anni e con la supervisione di un adulto.
- Tenere l'elettrodomestico e il cavo fuori dalla portata dei bambini di età pari o inferiore agli 8 anni.
- Si consiglia l'installazione di un interruttore salvavita per una maggiore sicurezza durante l'utilizzo di tutti i dispositivi elettrici. Si consiglia l'uso di un salvavita con corrente operativa nominale non superiore a 30 mA. Rivolgersi a un elettricista per un parere professionale.
- Utilizzare esclusivamente gli accessori forniti con gli elettrodomestici.
- Attenersi scrupolosamente alle istruzioni riportate nel presente libretto per utilizzare l'elettrodomestico.
- Non spostare l'elettrodomestico quando è in funzione.
- Evitare il contatto con le superfici calde. Lasciare raffreddare l'elettrodomestico prima di spostarlo o pulire uno qualsiasi dei suoi componenti.

- L'elettrodomestico non deve essere utilizzato dai bambini. Tenere l'elettrodomestico e il cavo fuori dalla portata dei bambini.
- L'elettrodomestico può essere utilizzato da persone con disabilità fisiche o mentali o prive di esperienza o conoscenza dell'elettrodomestico stesso, a condizione che queste ultime lo utilizzino sotto la supervisione di qualcuno o secondo specifiche istruzioni ricevute in merito all'uso in sicurezza dell'elettrodomestico e che comprendano i rischi associati.
- Non utilizzare il macinacaffè se il coperchio del portachicchi non è in posizione. Tenere dita, mani, capelli, vestiti e utensili lontani dal portachicchi durante l'utilizzo.



Questo simbolo indica che l'apparecchio non può essere smaltito insieme ai normali rifiuti domestici.

È necessario conferirlo presso un centro di smaltimento locale specializzato o presso un rivenditore che fornisce questo servizio. Per ulteriori informazioni, contattare l'ufficio comunale locale.



Per proteggersi dalle scariche elettriche, non immergere la spina, il cavo di alimentazione o l'elettrodomestico in acqua o in qualsiasi altro liquido.

**ESCLUSIVAMENTE PER USO DOMESTICO
SALVARE LE ISTRUZIONI**

INFORMAZIONI SUL NUOVO APPARECCHIO

- A. Coperchio del portachicchi
- B. Portachicchi
- C. Macine coniche in acciaio inossidabile temprato
- D. Schermo LCD retroilluminato
- E. Manopola GRIND AMOUNT / PROGRAM
- F. Pulsante SHOTS / CUPS
- G. Condotto di uscita del caffè macinato
- H. Vassoio di raccolta del caffè macinato
- I. Manopola di regolazione delle dimensioni di macinatura
- J. Pulsante START / PAUSE / CANCEL
- K. Interruttore di attivazione portafiltro

ACCESSORI

- L. Alloggiamento portafiltro da 50-54 mm
- M. Alloggiamento portafiltro da 58 mm
- N. Spazzola per la pulizia delle macine coniche
- O. Contenitore per caffè macinato
- Oi - Tappo contenitore
- Oii - Coperchio contenitore

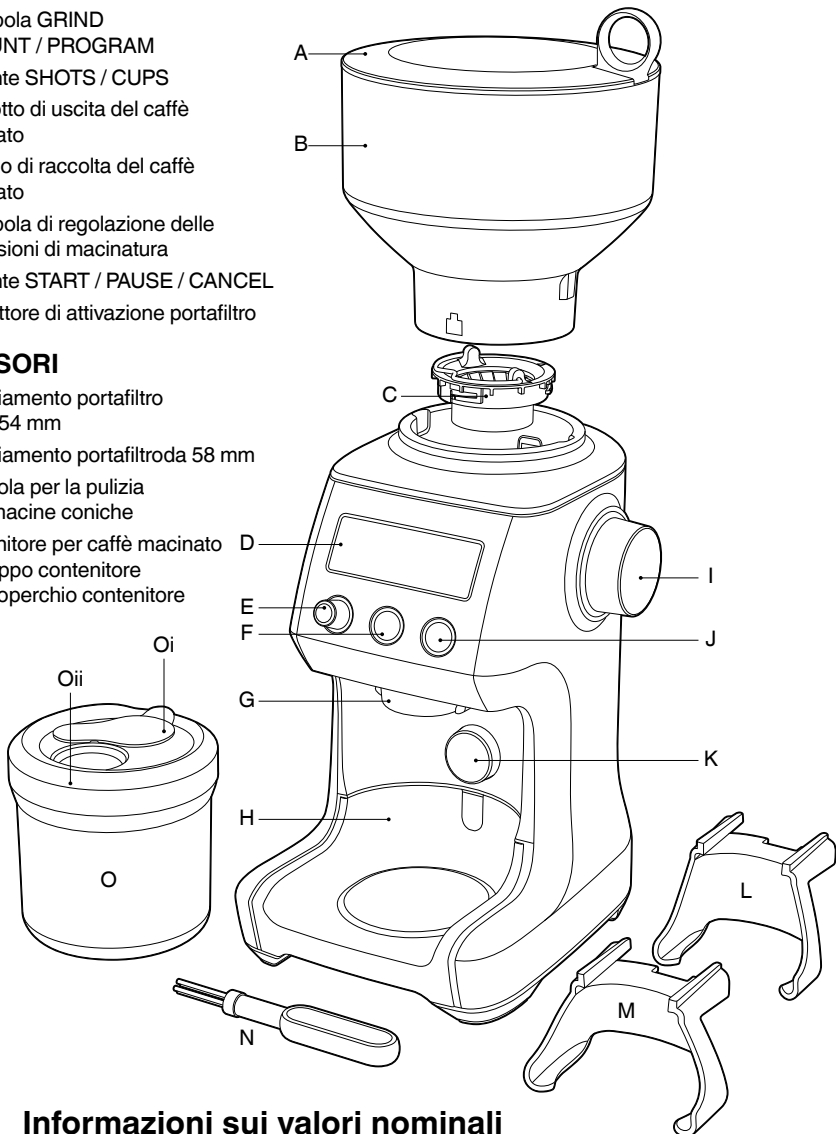

CE Informazioni sui valori nominali
220-240 V ~ 50-60 Hz 165 W

UTILIZZO DEL NUOVO APPARECCHIO

PREPARAZIONE AL PRIMO UTILIZZO

Rimuovere e smaltire in sicurezza tutte le etichette promozionali e i materiali di imballaggio forniti con il prodotto Sage®.

Lavare il portachicchi, gli alloggiamenti, il contenitore per caffè macinato, il coperchio del contenitore e la spazzola per la pulizia con acqua tiepida e sapone e asciugare bene. Strofinare la parte esterna del macinacaffè con un panno morbido inumidito e asciugare bene. Posizionare il macinacaffè su una superficie piana, collegare il cavo di alimentazione a una presa da 220-240 V e impostare l'interruttore di alimentazione su "ON".

FUNZIONE DI RISPARMIO ENERGETICO

Il macinacaffè si spegne automaticamente dopo 5 minuti di inutilizzo.

ASSEMBLAGGIO DI SAGE SMART GRINDER™ PRO

Portachicchi

Allineare le tacche alla base del portachicchi e inserire quest'ultimo in posizione. Girare la manopola di 90° per bloccarlo. Riempire con chicchi di caffè freschi e fissare il coperchio sul portachicchi.



TABELLA CAFFÈ

TIPO DI ESTRAZIONE	ESPRESSO	CAFFETTIERA	CON FILTRO	A STANTUFFO
TIPO DI MACINATURA	FINE	MEDIA	MEDIO GROSSA	GROSSA
DIMENSIONI CAFFÈ MACINATO	1-30	31-45	46-54	55-60
QUANTITÀ	DA 1 A 8 TAZZINE	DA 1 A 12 TAZZE	DA 1 A 12 TAZZE	DA 1 A 12 TAZZE

MACINATURA PER CAFFÈ ESPRESSO

Usare i filtri a parete singola per macinare i chicchi di caffè freschi. Usare le impostazioni 1-30 per la macinatura fine per ESPRESSO.

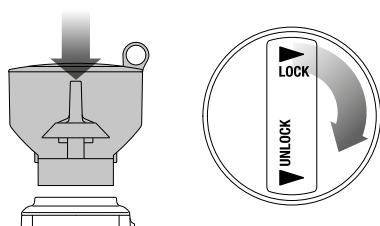
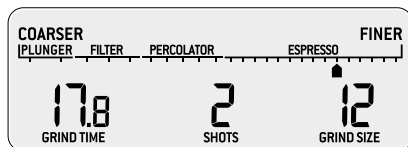

PASSAGGIO 1:

Inserire l'alloggiamento portafiltro della dimensione corretta. Inserire il portafiltro nell'alloggiamento.

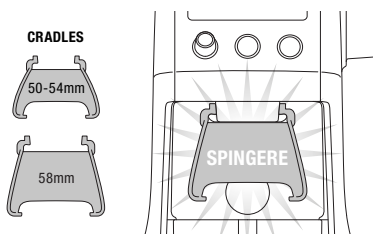

NOTA

Il numero massimo di erogazioni con l'alloggiamento inserito è 2.

UTILIZZO DEL NUOVO APPARECCHIO

PASSAGGIO 2:

Selezione del numero di erogazioni

Selezionare la quantità desiderata di caffè macinato premendo il pulsante SHOTS / CUPS.



Ruotare la manopola Grind Amount per regolare il tempo di macinatura in modo da ottenere la quantità di caffè corretta.

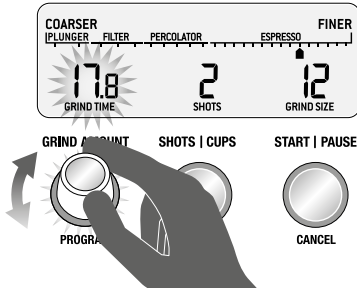

PASSAGGIO 3:

Selezione delle dimensioni di macinatura

Per l'espresso, si consiglia di impostare la dimensione di macinatura 12 come punto di partenza e ruotare la manopola di regolazione della macinatura su una macinatura più grossa o più fine per regolare l'estrazione dell'espresso come desiderato.

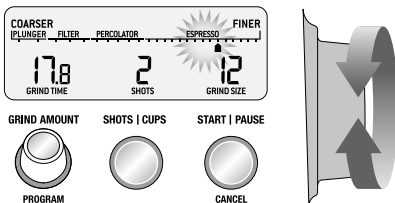

NOTA

Se la manopola di regolazione della macinatura è dura, premere il pulsante START / PAUSE / CANCEL e ruotare la manopola per mettere in funzione il macinacaffè. Ciò consente di rimuovere i residui di caffè accumulatisi tra le macine.

MACINATURA NEL CONTENITORE PER CAFFÈ MACINATO O NEL FILTRO PER CAFFÈ

PASSAGGIO 1:

Rimuovere l'alloggiamento da sotto il condotto di uscita del caffè facendolo scorrere.

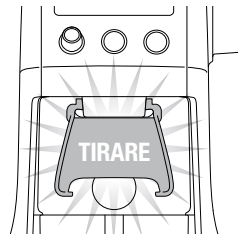

Posizionare il contenitore per caffè macinato con il tappo aperto o il filtro per caffè direttamente sotto il condotto di uscita del caffè.

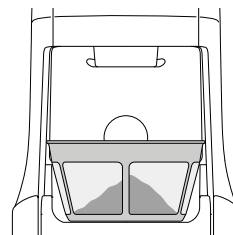
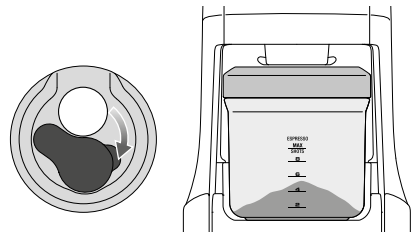

UTILIZZO DEL NUOVO APPARECCHIO

- Selezionare la quantità desiderata di caffè macinato premendo il pulsante SHOTS / CUPS.
- Premere il pulsante START / PAUSE / CANCEL per avviare la macinatura.

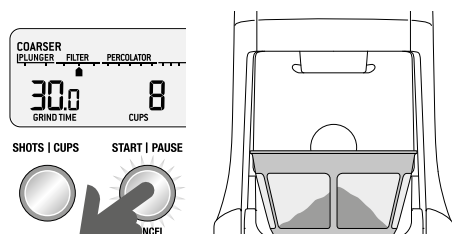
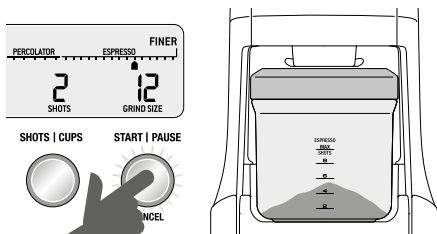

FUNZIONALITÀ DI SAGE SMART GRINDER™ PRO

Macinatura automatica

La macinatura automatica consente di macinare senza bisogno di eseguire nessuna azione.

- Premere e rilasciare il pulsante START / PAUSE / CANCEL o premere una volta la maniglia del portafiltro. Questa operazione consente di attivare l'INTERRUTTORE DI ATTIVAZIONE DEL PORTAFILTRO.
- La macinatura si arresta automaticamente una volta completata l'erogazione della quantità preimpostata.

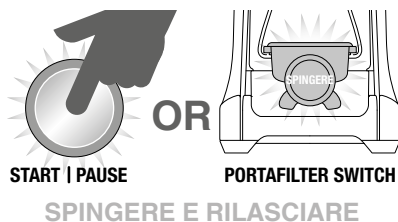

NOTA

La programmazione di una quantità o di un tempo di macinatura personalizzati consente di impostare valori specifici solo per quel particolare metodo di estrazione. Le altre impostazioni di estrazione non vengono modificate.

Funzione di pausa

È possibile mettere in pausa il macinacaffè durante il funzionamento per far scendere o sistemare il caffè nel portafiltro.

- Premere e rilasciare il pulsante START / PAUSE / CANCEL per avviare la macinatura.
- Durante la macinatura, premere il pulsante START / PAUSE / CANCEL per mettere in pausa l'apparecchio per un massimo di 10 secondi.
- Premere nuovamente entro l'intervallo di tempo specificato per continuare a macinare la dose di caffè rimanente.

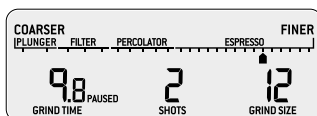

UTILIZZO DEL NUOVO APPARECCHIO

Funzione Programma

Una volta impostata la dose desiderata, è possibile programmare il numero di tazzine attualmente visualizzato sul display LCD. Tenere premuto il pulsante PROGRAM; il macinacaffè emetterà due segnali acustici di conferma. Viene programmata solo l'erogazione visualizzata, tutte le altre rimangono invariate.



Macinatura manuale

La macinatura manuale offre un controllo totale sulla quantità di caffè macinato.

- Tenere premuto il pulsante START / PAUSE / CANCEL o premere la maniglia del portafiltro per attivare l'INTERRUTTORE DI ATTIVAZIONE DEL PORTAFILTRO per il tempo desiderato.
- Rilasciare il pulsante START / PAUSE / CANCEL o l'INTERRUTTORE DI ATTIVAZIONE DEL PORTAFILTRO per interrompere la macinatura.

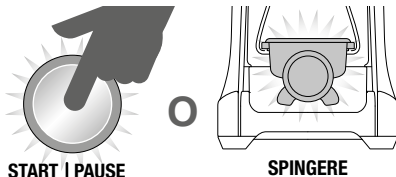

SPINGERE, TENERE PREMUTO E RILASCIARE

REGOLAZIONE DELLA QUANTITÀ DI CAFFÈ MACINATO

Incremento della quantità di caffè macinato

Per aumentare la quantità di caffè macinato selezionata, ruotare il selettore GRIND AMOUNT verso destra.

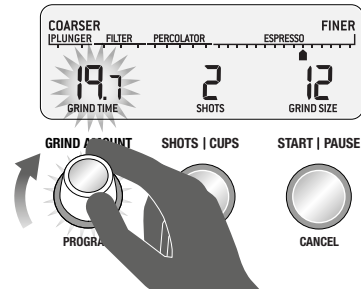

Riduzione della quantità di caffè macinato

Per ridurre la quantità di caffè macinato selezionata, ruotare il selettore GRIND AMOUNT verso sinistra.

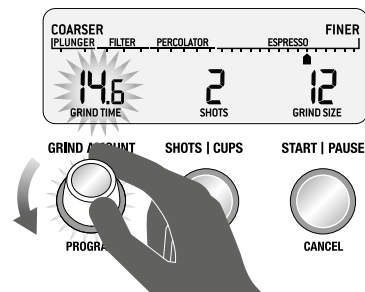

NOTA

Per ripristinare la quantità/il tempo di macinatura predefiniti, tenere premuto il pulsante SHOTS / CUPS fino a quando l'apparecchio non emette un segnale acustico prolungato.

UTILIZZO DEL NUOVO APPARECCHIO

REGOLAZIONE DELLE MACINE CONICHE

Alcuni tipi di caffè potrebbero richiedere una gamma di impostazioni di macinatura più ampia per garantire un'estrazione ottimale.

Una delle funzionalità offerte da Smart Grinder™ Pro consiste nella possibilità di estendere tale gamma mediante una macina superiore regolabile.

Si consiglia di effettuare una sola regolazione alla volta.

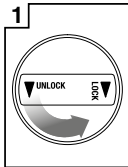

1
Sbloccare il portachicchi

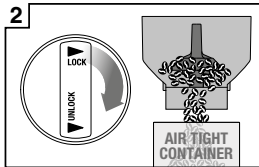

2
Posizionare il portachicchi sopra il contenitore e ruotare la manopola per versare i chicchi nel contenitore

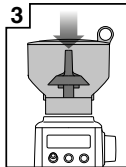

3
Reinserire il portachicchi



4
Lasciare in funzione il macinacaffè finché non è vuoto

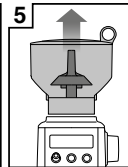

5
Rimuovere il portachicchi

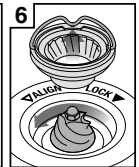

6
Rimuovere la macina superiore

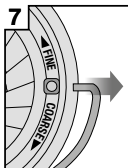

7
Rimuovere la maniglia in metallo da entrambi i lati della macina



8
Girare la macina superiore regolabile, 1 numero, grossa o fine

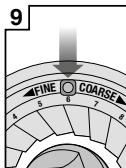

9
Allineare il numero con l'apertura per la maniglia

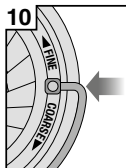

10
Inserire la maniglia in metallo su entrambi i lati della macina



11
Inserire la macina superiore e premere fino a bloccarla in posizione

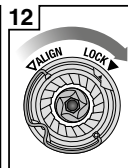

12
Bloccare la macina superiore

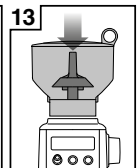

13
Reinserire il portachicchi



14
Bloccare il portachicchi

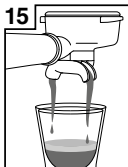

15
Controllare l'erogazione

MANUTENZIONE, PULIZIA E CONSERVAZIONE

MANUTENZIONE, PULIZIA E CONSERVAZIONE

1. Svuotare il portachicchi e macinare eventuali chicchi rimasti (vedere di seguito).
2. Scollegare il cavo di alimentazione dalla presa prima di procedere con la pulizia.
3. Lavare il contenitore per caffè macinato e il portachicchi e i relativi coperchi con acqua tiepida e sapone, sciacquare e asciugare bene.
4. Strofinare e lucidare la parte esterna dell'apparecchio con un panno morbido inumidito.

NOTA

Non utilizzare prodotti per la pulizia alcalini o abrasivi o pagliette metalliche onde evitare di danneggiare la superficie.

NOTA

Non lavare parti o accessori del macinacaffè in lavastoviglie.

PULIZIA DELLE MACINE CONICHE

La pulizia regolare delle macine consente di ottenere una macinatura sempre uniforme, aspetto molto importante soprattutto per quanto riguarda la macinatura per caffè espresso.

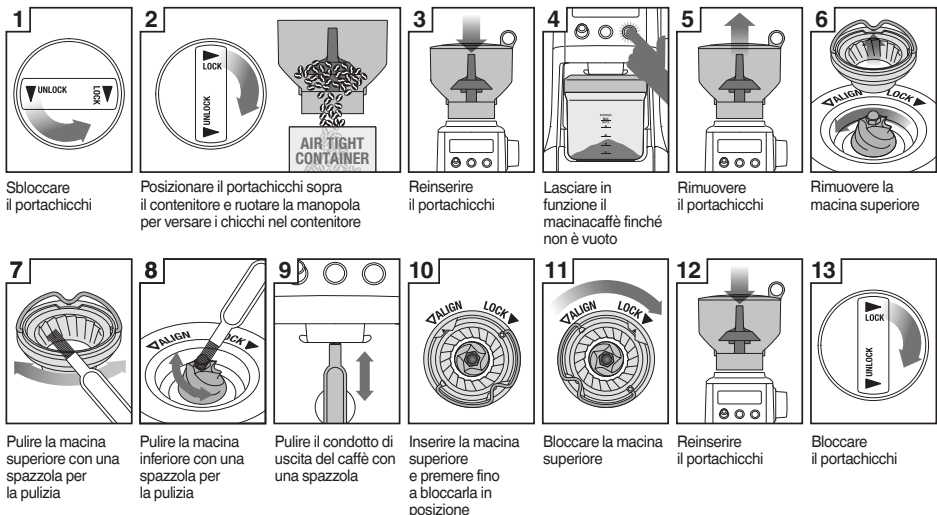

RISOLUZIONE DEI PROBLEMI

PROBLEMA	POSSIBILE CAUSA	PROCEDURA
Il macinacaffè non entra in funzione dopo aver premuto il pulsante START / PAUSE / CANCEL	<ul style="list-style-type: none"> • Il macinacaffè non è collegato alla corrente. • Il macinacaffè si è surriscaldato. • Il portachicchi non è fissato correttamente. Sullo schermo LCD verrà visualizzato il messaggio "PLEASE LOCK HOPPER" (BLOCCARE IL PORTACHICCHI). 	<ul style="list-style-type: none"> • Collegare il cavo di alimentazione alla presa di corrente. • Scollegare la spina dalla presa di corrente. Lasciare raffreddare per 20 minuti prima di riutilizzarlo. • Fissare correttamente il portachicchi.
Il motore si avvia, ma dal condotto di uscita del caffè non esce caffè	<ul style="list-style-type: none"> • È stato premuto il pulsante errato. • Non sono presenti chicchi di caffè nel portachicchi. • Il macinacaffè/portachicchi è bloccato. 	<ul style="list-style-type: none"> • Premere START / PAUSE / CANCEL o L'INTERRUTTORE DI ATTIVAZIONE DEL PORTAFILTRO per attivarlo. • Riempire il portachicchi con chicchi di caffè freschi. • Rimuovere il portachicchi. Controllare che il portachicchi e le macine non siano ostruiti. Sostituire le parti e riprovare.
Il motore si avvia ma produce un rumore fastidioso durante il funzionamento	<ul style="list-style-type: none"> • Il macinacaffè è ostruito da corpi estranei oppure l'imbuto è ostruito. • L'umidità ostruisce il macinacaffè. 	<ul style="list-style-type: none"> • Rimuovere il portachicchi, controllare le macine e rimuovere eventuali corpi estranei. • Pulire macine e imbuto (vedere Manutenzione e pulizia a pagina page 11). • Lasciare asciugare bene le macine prima di rimontarle. È possibile utilizzare un asciugacapelli per soffiare aria in corrispondenza della bocca di ingresso del macinacaffè (macina inferiore) per asciugarlo.
Impossibile fissare il portachicchi	<ul style="list-style-type: none"> • Presenza di chicchi di caffè che ostruiscono il dispositivo di blocco del portachicchi. 	<ul style="list-style-type: none"> • Rimuovere il portachicchi. Eliminare i chicchi di caffè presenti sulle macine. Riposizionare il portachicchi, bloccarlo e riprovare.
La quantità di caffè macinato è scarsa/ eccessiva	<ul style="list-style-type: none"> • È necessario regolare la quantità di caffè che viene macinato. 	<ul style="list-style-type: none"> • Premere il pulsante SHOTS / CUPS per modificare la quantità di caffè macinato. • Usare la manopola Grind Amount per aumentare o ridurre la quantità.
Riempimento eccessivo del portafiltro		<ul style="list-style-type: none"> • È normale che la giusta quantità di caffè sembri eccessiva all'interno del portafiltro. Il volume del caffè non compresso è circa tre volte quello del caffè compresso.
Arresto di emergenza		<ul style="list-style-type: none"> • Premere il pulsante START / PAUSE / CANCEL per interrompere l'operazione. • Scollegare il cavo di alimentazione dalla presa.

GARANZIA

GARANZIA LIMITATA DI 2 ANNI

Sage Appliances offre una garanzia per l'utilizzo domestico di questo prodotto in specifiche aree geografiche, per 2 anni dalla data di acquisto. La garanzia copre eventuali malfunzionamenti causati da difetti di fabbricazione o dei materiali. Durante il periodo coperto dalla garanzia, Sage Appliances sarà tenuta a riparare, sostituire o rimborsare l'importo corrispondente ai prodotti difettosi (a sola discrezione di Sage Appliances).

Tutti i diritti di garanzia previsti dalla legislazione nazionale applicabile verranno rispettati e non possono essere annullati dalla presente garanzia. Per i termini e le condizioni complete della garanzia e per istruzioni su come inviare una richiesta di risarcimento, visitare il sito www.sageappliances.com.

NOTE

the Smart Grinder™ Pro



ES GUÍA RÁPIDA

Sage®

- 2 Sage® recomienda seguridad ante todo
- 5 Conoce tu nuevo electrodoméstico
- 6 Manejo de tu nuevo electrodoméstico
- 11 Cuidado, limpieza y almacenamiento
- 12 Resolución de problemas
- 13 Garantía

SAGE® RECOMIENDA SEGURIDAD ANTE TODO

En Sage® nos preocupa mucho la seguridad. Diseñamos y fabricamos electrodomésticos teniendo en cuenta tu seguridad. También te rogamos que actúes cuidadosamente al usar cualquier electrodoméstico y que tomes las precauciones siguientes.

MEDIDAS DE SEGURIDAD IMPORTANTES

LEE TODAS LAS INSTRUCCIONES ANTES DEL USO Y GUÁRDALAS PARA PODER CONSULTARLAS EN EL FUTURO

- Hay una versión de este documento disponible en sageappliances.com para descargar.
- Antes de usar el producto por primera vez, asegúrate de que la potencia eléctrica de la toma de corriente coincida con la que figura en la etiqueta en la base del electrodoméstico.
- Retira y desecha de forma apropiada los materiales de embalaje antes del primer uso.
- Para evitar riesgos de asfixia de niños pequeños, desecha correctamente la cubierta protectora del enchufe.
- Este electrodoméstico es solo para uso doméstico. No se debe utilizar para fines distintos de su uso previsto. No se debe utilizar en vehículos o embarcaciones en movimiento. No se debe utilizar al aire libre. El uso inapropiado podría causar lesiones.
- Desenrolla completamente el cable de alimentación antes de usar el electrodoméstico.
- Coloca el electrodoméstico sobre una superficie estable, resistente al calor, nivelada y seca. No lo pongas muy cerca del borde ni cerca de una fuente de calor (por ejemplo, una placa de cocina eléctrica, un quemador de gas o un horno).

RECOMENDAMOS SEGURIDAD ANTE TODO

- Evita que el cable de alimentación sobresalga del borde de una encimera o una mesa, entre en contacto con superficies calientes o se enrede.
- Supervisa el electrodoméstico en todo momento mientras esté en funcionamiento.
- Antes de limpiar, mover o guardar el electrodoméstico, asegúrate siempre de que esté APAGADO y desenchufado de la toma de corriente, y que se haya enfriado tras el uso.
- Cuando no utilices el electrodoméstico, debe estar APAGADO (en la posición OFF) y desenchufado de la toma de corriente.
- No lo utilices si el cable de alimentación, el enchufe o el electrodoméstico propiamente dicho están dañados. Ante cualquier daño y si se requiere algún tipo de mantenimiento (que no sea la limpieza), ponte en contacto con el Servicio de atención al cliente de Sage o visita sageappliances.com
- Cualquier tarea de mantenimiento que no sea de limpieza debe realizarla un Centro de servicio autorizado de Sage®.
- No permitas que los niños jueguen con este electrodoméstico.
- La limpieza del electrodoméstico no debe ser realizada por niños menores de 8 años, ni por niños mayores sin la supervisión de un adulto.
- El electrodoméstico y el cable deben mantenerse fuera del alcance de los niños menores de 8 años.
- Se recomienda la instalación de un interruptor diferencial para ofrecer seguridad adicional al usar todos los electrodomésticos. Se recomienda usar interruptores de seguridad con una corriente de funcionamiento nominal de no más de 30 mA. Solicita asesoramiento profesional a un electricista.
- No utilices accesorios que no sean los suministrados con los electrodomésticos.
- No intentes hacer funcionar el electrodoméstico con un método que no sea el descrito en esta publicación.
- No muevas el electrodoméstico mientras esté en funcionamiento.
- No toques las superficies calientes. Deja que el electrodoméstico se enfríe antes de mover o limpiar cualquier pieza.
- Este electrodoméstico no debe ser utilizado por niños. Mantén el electrodoméstico y su cable fuera del alcance de los niños.

RECOMENDAMOS SEGURIDAD ANTE TODO

- El electrodoméstico puede ser utilizado por personas con discapacidades físicas, sensoriales o mentales, o sin experiencia ni conocimientos de uso, siempre y cuando reciban supervisión o instrucciones para el uso seguro del electrodoméstico y comprendan los riesgos implicados.
- No hagas funcionar el molinillo sin la tapa de la tolva colocada. Mantén los dedos, manos, cabello, ropa y utensilios alejados de la tolva durante la operación.



Este símbolo indica que el electrodoméstico no debe desecharse con la basura doméstica normal. Debe llevarse a un centro de recogida de residuos designado por las autoridades locales para ese fin, o a una empresa que preste ese servicio. Para obtener más información, ponte en contacto con los servicios municipales.



Para evitar descargas eléctricas, no sumerjas el enchufe, el cable de alimentación ni el electrodoméstico en agua ni otros líquidos.

SOLO PARA USO DOMÉSTICO GUARDA ESTAS INSTRUCCIONES

CONOCE TU NUEVO ELECTRODOMÉSTICO

- A. Tapa de tolva de café
- B. Tolva de café
- C. Muelas cónicas de acero inoxidable endurecido
- D. Pantalla LCD retroiluminada
- E. Dial GRIND AMOUNT / PROGRAM
- F. Botón SHOTS / CUPS
- G. Salida del molido
- H. Bandeja de molido
- I. Dial de grosor del molido
- J. Botón START / PAUSE / CANCEL
- K. Interruptor de activación del portafiltros

ACCESORIOS

- L. Soporte para portafiltros 50–54 mm
- M. Soporte para portafiltros 58 mm
- N. Cepillo de limpieza de muelas cónicas
- O. Recipiente para café molido
 - Oi - Cierre del recipiente
 - Oii - Tapa del recipiente

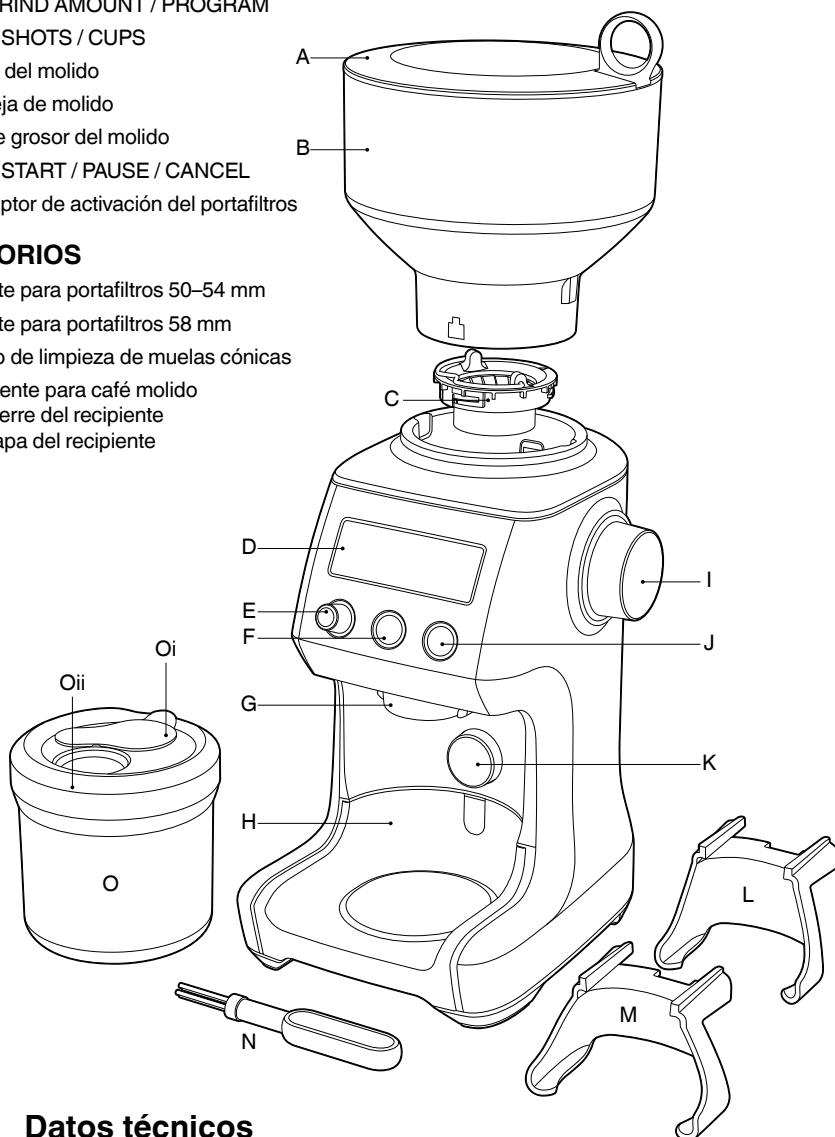

CE Datos técnicos
220–240 V ~ 50–60 Hz 165 W

MANEJO DE TU NUEVO ELECTRODOMÉSTICO

ANTES DEL PRIMER USO

Retira y desecha de forma segura todas las etiquetas promocionales y los materiales de embalaje adjuntos a tu producto Sage®.

Lava la tolva, los soportes, el recipiente hermético, la tapa del recipiente y el cepillo de limpieza en agua tibia jabonosa y seca bien. Limpia el exterior del molinillo con un paño suave y húmedo y seca bien. Coloca el molinillo en una superficie plana y conecta el cable de alimentación a una toma de 220-240 V y enciende la alimentación ("ON").

CARACTERÍSTICA DE AHORRO DE ENERGÍA

El molinillo se apagará automáticamente si no se usa después de 5 minutos.

MONTAJE DE TU SAGE SMART GRINDER™ PRO

Tolva de café

Alinea las pestañas en la base de la tolva de café y coloca la tolva en su posición. Gira el dial de la tolva de café 90° para bloquearla en su posición. Rellena con granos de café frescos y asegure la tapa en la parte superior de la tolva de café.

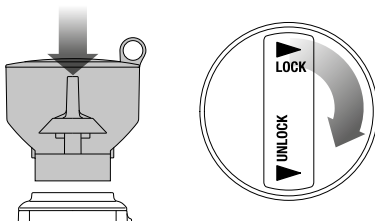

MOLIDO PARA CAFÉ EXPRESO

Usa filtros no presurizados al moler granos de café frescos. Usa los ajustes más finos 1-30 en el rango EXPRESSO.

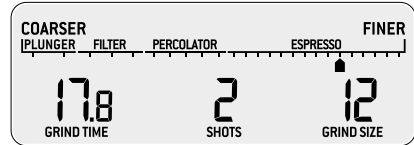

PASO 1:

Coloca el tamaño apropiado de soporte para portafiltros. Coloca tu portafiltros en el soporte.

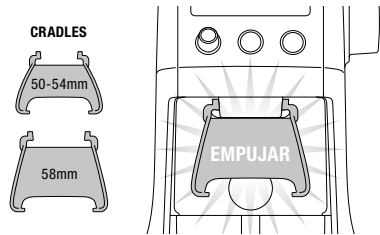

NOTA

El número máximo de dosis con el soporte insertado es 2.

TABLA DE CAFÉ

MÉTODO DE ELABORACIÓN	EXPRESO	PERCOLADOR	FILTRO DE GOTEO	PRENSA
AJUSTE DE MOLIDO	FINO	MEDIO	MEDIO GRUESO	GRUESO
GROSOR DEL MOLIDO	1-30	31-45	46-54	55-60
CANTIDAD	1 HASTA 8 DOSIS	1 HASTA 12 TAZAS	1 HASTA 12 TAZAS	1 HASTA 12 TAZAS

MANEJO DE TU NUEVO ELECTRODOMÉSTICO

PASO 2:

Seleccionar tus DOSIS / TAZAS

Selecciona la cantidad deseada de café molido requerida pulsando el botón SHOTS / CUPS.

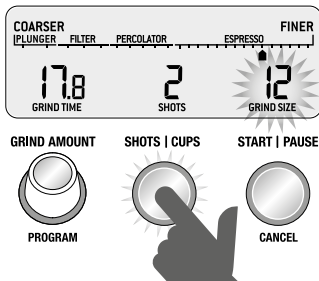

Gira el dial GRIND AMOUNT / PROGRAM para ajustar el tiempo de molido para lograr la cantidad correcta de café.

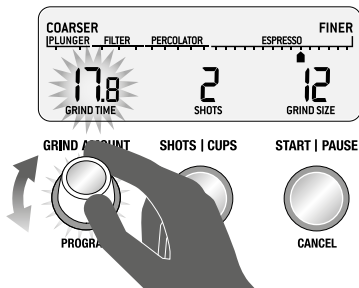

PASO 3:

Seleccionar tu grosor del molido

Para espresso, recomendamos seleccionar el ajuste 12 de GRIND SIZE como punto de inicio y mover el dial GRID SIZE a COARSER o FINER para ajustar el flujo de espresso según sea necesario.

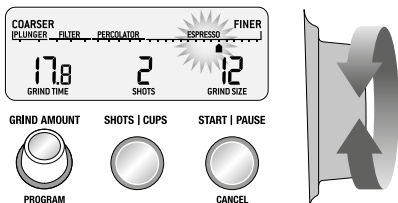

NOTA

Si el disco GRIND SIZE está apretado, pon en marcha el molinillo pulsando el botón START / CANCEL mientras giras el dial GRIND SIZE. Esto liberará los granos de café atrapados entre las muelas.

MOLER EN UN RECIPIENTE PARA CAFÉ MOLIDO O UN FILTRO DE CAFÉ

PASO 1:

Retira el soporte deslizándolo por debajo de la salida del molido.

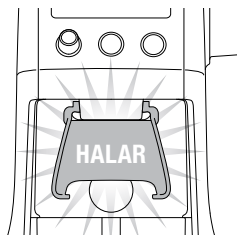

Desliza y coloca el recipiente para café molido con el cierre abierto o el filtro de café directamente debajo de la salida del molido.

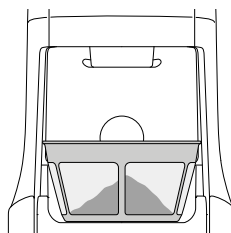
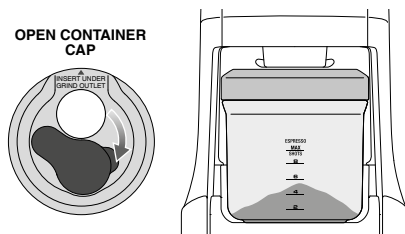

MANEJO DE TU NUEVO ELECTRODOMÉSTICO

- Selecciona la cantidad requerida de café molido pulsando el botón SHOTS / CUPS.
- Pulsa el botón START / PAUSE / CANCEL para iniciar la operación de molido.

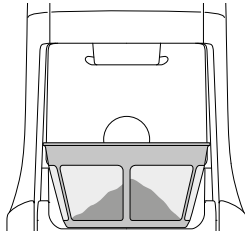
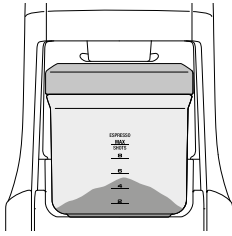
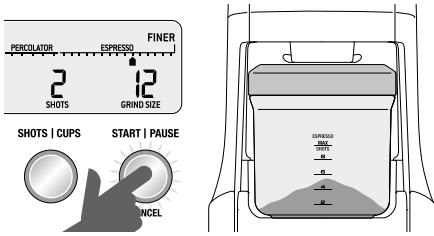

CARACTERÍSTICAS DE TU SAGE SMART GRINDER™ PRO

Molido automático

El molido automático te permite tener las manos libres.

- Pulsa y suelta el botón START / PAUSE / CANCEL o pulsa una vez el asa de tu portafiltros. Esto activará el interruptor del portafiltros.
- El molido se detendrá automáticamente cuando se dispense la cantidad preestablecida.

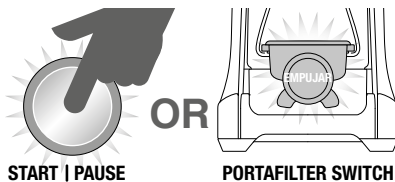

PRESIONE SOLTAR

NOTA

Programar una cantidad/tiempo de molido personalizada solo la establece para ese método de elaboración en particular. No cambiará los otros ajustes de dosis o tazas.

Función de pausa

Puedes pausar el molinillo durante la operación, lo que te permite bajar o asentar el café en el portafiltros.

- Pulsa y suelta el botón START / PAUSE / CANCEL para iniciar la operación de molido.
- Durante el molido, pulsa de nuevo el botón START / PAUSE / CANCEL para pausar la operación durante 10 segundos.
- Pulsa nuevamente dentro de este tiempo para reanudar el molido de la dosis restante.

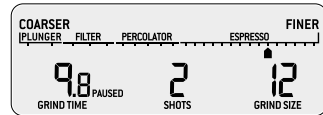

MANEJO DE TU NUEVO ELECTRODOMÉSTICO

Función de programa

Una vez que hayas establecido la dosis requerida, puedes programar este tiempo en el número de tomas que se muestran actualmente en la pantalla LCD. Mantén pulsado el botón PROGRAM, el molinillo emitirá dos pitidos para confirmar. Solo se programará la dosis que se muestre, las demás dosis permanecerán sin cambios.



Molido manual

El molido manual te permite tener un control completo sobre la cantidad de café que se dispensa.

- Mantén pulsado el botón START / PAUSE / CANCEL o pulsa el asa de tu portafiltros para activar el interruptor del portafiltros todo el tiempo que necesites.
- Suelta el botón START / PAUSE / CANCEL o el interruptor del portafiltros y el molido se detendrá.

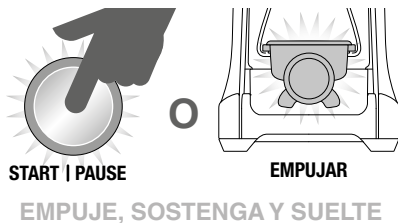

AJUSTE DE LA CANTIDAD DE MOLIDO

Aumento de la cantidad de molido

Para aumentar la cantidad de molido seleccionada, gira el dial GRIND AMOUNT a la derecha.

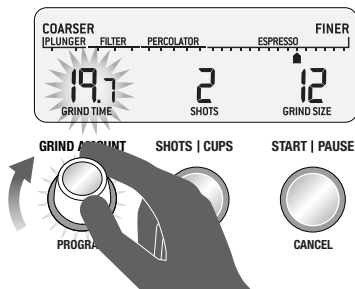

Disminución de la cantidad de molido

Para disminuir la cantidad de molido seleccionada, gira el dial GRIND AMOUNT hacia la izquierda.

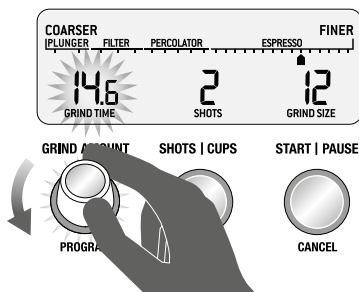

NOTA

Para restablecer la cantidad/el tiempo de molido a los ajustes predeterminados, mantén pulsado el botón SHOTS / CUPS hasta que suene un pitido largo.

MANEJO DE TU NUEVO ELECTRODOMÉSTICO

AJUSTE DE MUELAS CÓNICAS

Algunos tipos de café pueden requerir un rango de molido más amplio para lograr una extracción o elaboración ideal.

Una característica de tu Smart Grinder™ Pro es la capacidad de extender este rango con una muela superior ajustable.

Recomendamos hacer solo un ajuste a la vez.



Desbloquea la tolva

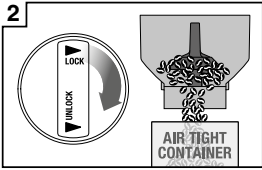

Sostén la tolva sobre el recipiente y gira el dial para que los granos caigan al recipiente

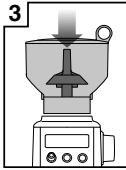

Alinea la tolva en su posición



Pon el molinillo en marcha hasta que se vacíe

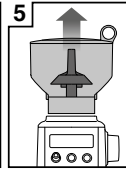

Retira la tolva

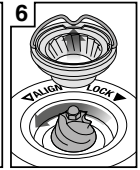

Retira la muela superior

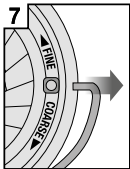

Retira el asa de alambre desde ambos lados de la muela

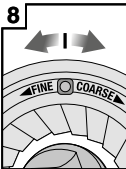

Mueve la muela superior ajustable, número 1, más grueso o más fino

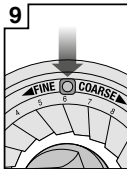

Alinea el número con la abertura del asa

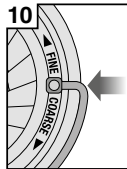

Inserta el asa de alambre desde ambos lados de la muela

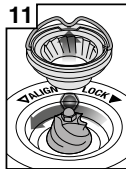

Empuja la muela superior con firmeza hasta su posición



Bloquea la muela superior

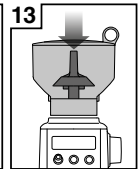

Alinea la tolva en su posición



Bloquea la tolva



Comprueba la extracción

CUIDADO, LIMPIEZA Y ALMACENAMIENTO

CUIDADO, LIMPIEZA Y ALMACENAMIENTO

1. Vacía los granos de la tolva y muele el exceso de granos (ver más abajo).
2. Desenchufa el cable de alimentación de la toma de corriente antes de limpiar.
3. Lava el recipiente para café molido y la tapa, la tolva de café y la tapa con agua tibia jabonosa, enjuaga y seca bien.
4. Limpia y pule el exterior del electrodoméstico con un paño suave y húmedo.

NOTA





No utilices productos de limpieza abrasivos o alcalinos, ni estropajos de lana de acero, ya que pueden dañar la superficie.

NOTA

No laves ninguna de las piezas o accesorios del molinillo en el lavaplatos.

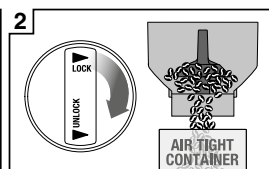
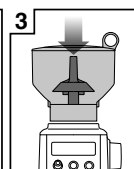
LIMPIEZA DE MUELAS CÓNICAS

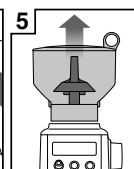
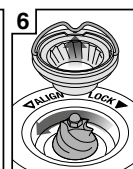
La limpieza regular ayuda a que las muelas logren resultados de molido consistentes, lo cual es especialmente importante cuando se muele para café expresso.

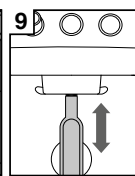
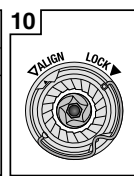
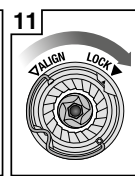
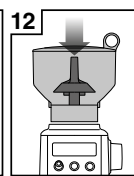
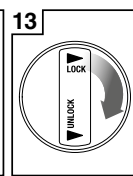
						
<p>1</p> <p>Desbloquee la tolva</p>	<p>2</p> <p>Sostén la tolva sobre el recipiente y gira el dial para que los granos caigan al recipiente</p>	<p>3</p> <p>Alinea la tolva en su posición</p>	<p>4</p> <p>Pon el molinillo en marcha hasta que se vacíe</p>	<p>5</p> <p>Retira la tolva</p>	<p>6</p> <p>Retira la muela superior</p>	
						
<p>7</p> <p>Limpia la muela superior con el cepillo de limpieza</p>	<p>8</p> <p>Limpia la muela inferior con el cepillo de limpieza</p>	<p>9</p> <p>Limpia la salida del molido con el cepillo</p>	<p>10</p> <p>Empuja la muela superior con firmeza hasta su posición</p>	<p>11</p> <p>Bloquea la muela superior</p>	<p>12</p> <p>Alinea la tolva en su posición</p>	<p>13</p> <p>Bloquea la tolva</p>

RESOLUCIÓN DE PROBLEMAS

PROBLEMA	CAUSA POSIBLE	QUÉ HACER
El molinillo no se inicia después de pulsar el botón START / PAUSE / CANCEL	<ul style="list-style-type: none"> • El molinillo no está enchufado. • El molinillo se ha sobrecalentado. • La tolva de café no está bien colocada. “PLEASE LOCK HOPPER” aparecerá en la pantalla LCD. 	<ul style="list-style-type: none"> • Enchufa el cable de alimentación a la toma de corriente. • Retira el enchufe de la toma de corriente. Deja enfriar durante 20 minutos antes de volver a utilizar. • Bloquea la tolva de café en su posición.
El motor arranca pero no sale café molido de la salida del molido	<ul style="list-style-type: none"> • Se ha pulsado el botón incorrecto. • No hay granos de café en la tolva de café. • El molinillo / La tolva de café está bloqueada. 	<ul style="list-style-type: none"> • Pulsa START / PAUSE / CANCEL o el interruptor del portafiltros para activar. • Llena la tolva con granos de café frescos. • Retira la tolva de café. Inspecciona la tolva de café y las muelas en busca de obstrucciones. Coloca de nuevo las piezas y vuelve a intentarlo.
El motor arranca pero funciona con un ruido “de traqueteo”	<ul style="list-style-type: none"> • El molinillo está bloqueado con un objeto extraño o el canal está bloqueado. • Hay humedad que obstruye el molinillo. 	<ul style="list-style-type: none"> • Retira la tolva de café, inspecciona las muelas y retira cualquier cuerpo extraño. • Limpia las muelas y el canal (consulta Cuidado y limpieza en la página 11). • Deja que las muelas se sequen completamente antes de volver a montarlas. Puedes usar un secador de pelo para soplar aire en la entrada del molinillo (muela inferior) para que se seque.
No se puede bloquear la tolva de café en su posición	<ul style="list-style-type: none"> • Hay granos de café que obstruyen el dispositivo de bloqueo de la tolva. 	<ul style="list-style-type: none"> • Retira la tolva de café. Retira los granos de café de la parte superior de las muelas. Bloquea de nuevo la tolva en su posición y vuelve a intentarlo.
No hay suficiente / Hay demasiado café molido	<ul style="list-style-type: none"> • La cantidad de molido requiere ajustes. 	<ul style="list-style-type: none"> • Pulsa el botón SHOTS / CUPS para cambiar la cantidad de molido. • Usa el dial GRIND AMOUNT para ajustar la cantidad a más o a menos.
Portafiltros demasiado lleno		<ul style="list-style-type: none"> • Es normal que la cantidad correcta de café aparezca demasiado llena en tu portafiltros. El café no apisonado tiene aproximadamente tres veces el volumen del café apisonado.
¿Parada de emergencia?		<ul style="list-style-type: none"> • Pulsa el botón START / PAUSE / CANCEL para detener la operación. • Desenchufa el cable de alimentación de la toma de corriente.

GARANTÍA

GARANTÍA LIMITADA DE 2 AÑOS

La garantía de Sage Appliances cubre este producto para uso doméstico en territorios específicos durante 2 años a partir de la fecha de compra contra fallos causados por mano de obra y materiales defectuosos. Durante el plazo de la garantía, Sage Appliances reparará o sustituirá productos defectuosos (a criterio de Sage Appliances).

Todos los derechos de garantía en virtud de la legislación nacional vigente serán respetados y no se verán afectados por nuestra garantía. Para consultar los términos y condiciones completos de la garantía, así como instrucciones sobre cómo hacer una reclamación, visite www.sageappliances.com

the Smart Grinder™ Pro



PT MANUAL RÁPIDO

Sage®

- 2 A Sage® recomenda a segurança como máxima prioridade
- 5 Introdução ao aparelho
- 6 Funcionamento do aparelho
- 11 Cuidados, limpeza e armazenamento
- 12 Resolução de problemas
- 13 Garantia

A SAGE® RECOMENDA A SEGURANÇA COMO MÁXIMA PRIORIDADE

Na Sage®, temos a máxima preocupação com a segurança. Desenhamos e fabricamos eletrodomésticos com a sua segurança como máxima prioridade. Além disso, pedimos que tenha cuidado quando utilizar qualquer aparelho elétrico e que cumpra as precauções seguintes.

**CUIDADOS
IMPORTANTES
LEIA TODAS AS INSTRUÇÕES
ANTES DE UTILIZAR
E GUARDE-AS PARA
CONSULTA FUTURA**

- Está disponível uma versão transferível deste documento em sageappliances.com
- Antes de utilizar pela primeira vez, certifique-se de que a sua fonte de alimentação corresponde à indicada na etiqueta na parte inferior do aparelho.
- Remova e elimine todos os materiais da embalagem antes da primeira utilização.
- Para eliminar o risco de asfixia para as crianças, elimine de forma segura a cobertura de proteção instalada na ficha de alimentação.
- Este aparelho destina-se apenas a uso doméstico. Não utilize o aparelho para outra função diferente da utilização a que se destina. Não utilize em veículos em movimento ou barcos. Não utilize no exterior. A utilização incorreta pode causar ferimentos.
- Desenrole completamente o cabo de alimentação antes de utilizar.
- Coloque o aparelho numa superfície plana, estável, resistente ao calor e seca, afastado da extremidade e não utilize próximo de uma fonte de calor, como uma placa térmica, forno ou bico de gás.

RECOMENDAMOS QUE CONSIDERE A SEGURANÇA COMO MÁXIMA PRIORIDADE

- Não deixe o cabo de alimentação pendurado sobre a extremidade de uma mesa ou bancada, em contacto com superfícies quentes nem permita que o cabo se enrosque.
- Não deixe o aparelho sem supervisão durante a utilização.
- Certifique-se sempre de que o aparelho está desligado, e que a ficha foi retirada da tomada elétrica e permitiu o arrefecimento antes de limpar, mover ou armazenar.
- **DESLIGUE** sempre o aparelho, desligue o cabo da tomada de alimentação e retire a ficha da tomada de alimentação quando o aparelho não estiver em utilização.
- Não use o aparelho se o cabo de alimentação, ficha ou o próprio aparelho estiverem danificados de qualquer maneira. Contacte o serviço de atendimento ao cliente da Sage ou acesse a sageappliances.com se o aparelho estiver danificado ou se for necessária qualquer tarefa de manutenção que não a de limpeza.
- Qualquer tarefa de manutenção que não a de limpeza deve ser realizada por um centro de assistência autorizado pela Sage®.
- As crianças não devem brincar com o aparelho.
- As tarefas de limpeza do aparelho não devem ser executadas por crianças exceto caso tenham mais de 8 anos de idade e tenham supervisão.
- O aparelho e o cabo devem ser mantidos fora do alcance das crianças com idade inferior a 8 anos.
- Recomendamos a instalação de um comutador de segurança da corrente residual para fornecer segurança adicional ao utilizar todos os aparelhos elétricos. Recomendamos o uso de comutadores de segurança com uma corrente operacional nominal não superior a 30 mA. Consulte um electricista para obter aconselhamento profissional.
- Nunca use dispositivos suplementares que não os fornecidos com o aparelho.
- Não tente utilizar o aparelho por outro método para além do descrito neste manual.
- Não mova o aparelho enquanto estiver em funcionamento.
- Não toque nas superfícies quentes. Deve permitir que o aparelho arrefeça antes de mover ou limpar quaisquer partes.

RECOMENDAMOS QUE CONSIDERE A SEGURANÇA COMO MÁXIMA PRIORIDADE

- Este aparelho não deve ser utilizado por crianças. Mantenha o aparelho e o seu cabo fora do alcance das crianças.
- O aparelho pode ser utilizado por pessoas com capacidades físicas ou mentais reduzidas ou com falta de experiência e conhecimento, mas apenas se tiverem recebido supervisão ou instruções relativas ao uso seguro do aparelho e compreenderem os perigos envolvidos.
- Não utilize o moinho sem a tampa do depósito colocada. Mantenha os dedos, mãos, cabelo, roupa e utensílios afastados do depósito durante o funcionamento.



Não submerja a ficha elétrica, o cabo ou o aparelho em água ou qualquer outro líquido para proteger contra choques elétricos.



O símbolo apresentado indica que este aparelho não deve ser eliminado juntamente com os resíduos domésticos normais. Deve ser encaminhado para um centro de recolha de resíduos da autoridade local designado para este fim ou um revendedor que forneça este serviço. Contacte a Câmara Municipal local para obter mais informações.

APENAS PARA USO DOMÉSTICO GUARDE ESTAS INSTRUÇÕES

INTRODUÇÃO AO APARELHO

- A. Tampa do depósito de grãos
- B. Depósito de grãos
- C. Trituradores cónicos de aço inoxidável endurecido
- D. Ecrã LCD retroiluminado
- E. Botão GRIND AMOUNT/
PROGRAM (TEMPO DE MOAGEM/
PROGRAMAR)
- F. Botão SHOTS/CUPS (DOSES/
CHÁVENAS)
- G. Saída de moagem
- H. Tabuleiro de moagem
- I. Botão do grau de moagem
- J. Botão START/PAUSE/CANCEL
(INICIAR/PAUSA/CANCELAR)
- K. Interruptor de ativação do manípulo

ACESSÓRIOS

- L. Base do manípulo de café 50–54 mm
- M. Base do manípulo de café 58 mm
- N. Pincel de limpeza dos trituradores cónicos
- O. Recipiente de grãos moídos
O*i* – Tampão do recipiente
O*ii* – Tapa do recipiente

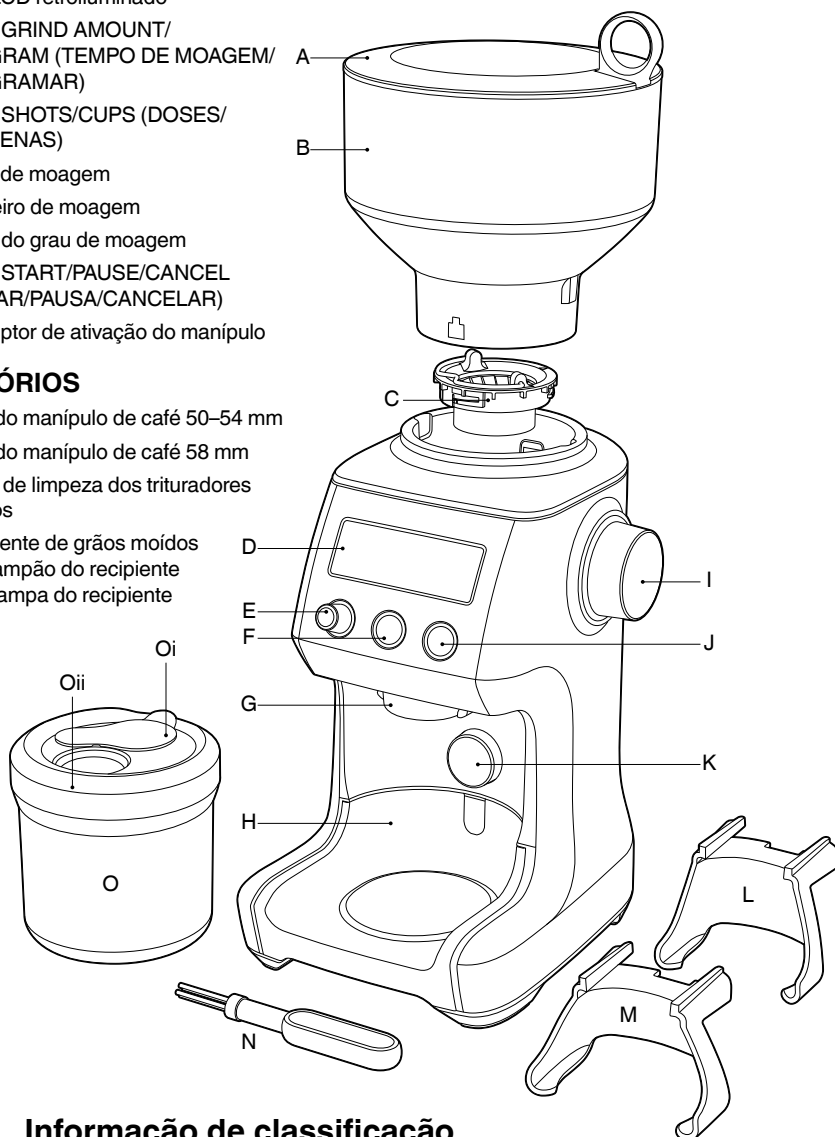

CE Informação de classificação
220–240 V ~ 50-60Hz 165 W

FUNCIONAMENTO DO APARELHO

ANTES DA PRIMEIRA UTILIZAÇÃO

Remova e elimine em segurança todas as etiquetas promocionais e materiais de embalagem no seu produto Sage®.

Lave o depósito de grãos, bases, recipiente de grãos moídos, tampa do recipiente e pincel de limpeza em água morna com sabão e deixe secar completamente. Limpe o exterior do moinho com um pano suave húmido e deixe secar completamente. Coloque o moinho numa superfície plana e nivelada, ligue o cabo de alimentação numa tomada de 220-240 V e ligue o botão "ON".

FUNCIONALIDADE DE POUPANÇA DE ENERGIA

O moinho desliga-se automaticamente se não for utilizado durante 5 minutos.

MONTAR O SAGE SMART GRINDER™ PRO

Depósito de grãos

Alinhe as patilhas na base do depósito de grãos e introduza o depósito na posição correta. Rode o botão do depósito de grãos 90° para bloquear a posição. Encha com grãos de café frescos e fixe a tampa na parte superior do depósito de grãos.



TABELA DE CAFÉ

MÉTODO DE EXTRAÇÃO	ESPRESSO	CAFETEIRA DE CAFÉ	FILTRO DE GOTEJAMENTO	ÊMBOLO
DEFINIÇÃO DE MOAGEM	FINA	MÉDIA	GROSSA MÉDIA	GROSSA
GRAU DE MOAGEM	1-30	31-45	46-54	55-60
QUANTIDADE	DE 1 ATÉ 8 DOSES	DE 1 ATÉ 8 DOSES	DE 1 ATÉ 8 DOSES	DE 1 ATÉ 8 DOSES

MOER PARA CAFÉ ESPRESSO

Utilize cestos de filtro de parede única quando moer grãos de café frescos. Utilize as definições mais finas 1-30 no intervalo ESPRESSO.

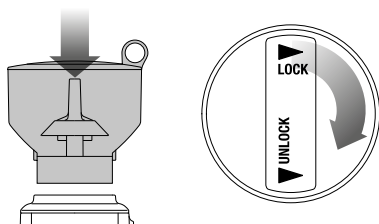
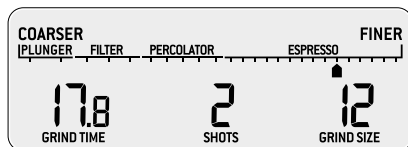

PASSO 1:

Introduza o tamanho da base do manipulador de café adequado. Introduza o manipulador de café na base.

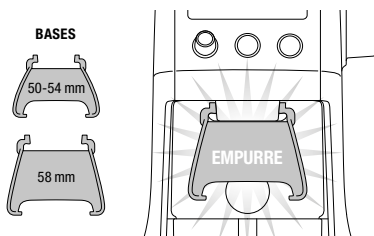

NOTA

O número máximo de doses com a base inserida é 2.

FUNCIONAMENTO DO APARELHO

PASSO 2:

Selecionar DOSES/CHÁVENAS

Selecione a quantidade de grãos moídos necessária rodando o botão SHOTS/CUPS (DOSES/CHÁVENAS).

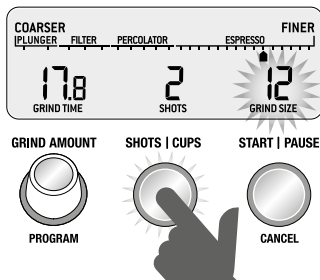

Rode o botão Grind Amount (Tempo de moagem) para ajustar o tempo de moagem e obter a quantidade de café adequada.

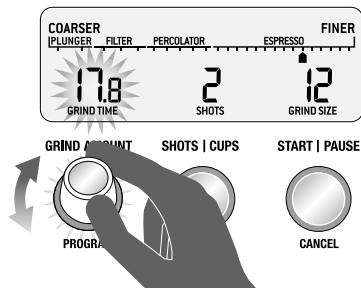

PASSO 3:

Selecione o grau de moagem

Para espresso, recomendamos que selecione a definição 12 do grau de moagem como ponto de partida e rode o botão Grind Size (Grau de moagem) para ajustar a saída do espresso, mais fino ou mais grosso.



NOTA

Se o botão Grind Size estiver apertado, rode o moinho premindo o botão START/PAUSE/CANCEL enquanto roda o botão Grind Size. Isto liberta os grãos de café presos nos trituradores.

MOER PARA UM RECIPIENTE DE MOAGEM OU FILTRO DE CAFÉ

PASSO 1:

Remova a base deslizando-a da saída de moagem.

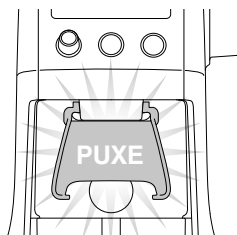

Coloque o recipiente de moagem com o tampão aberto ou filtro de café diretamente abaixo da saída de moagem.

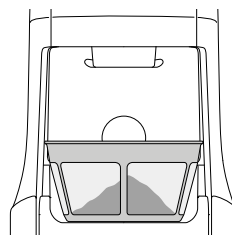
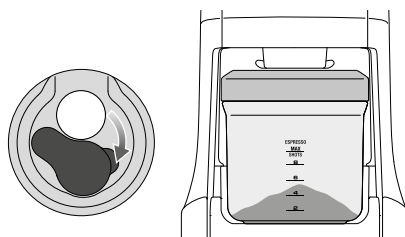

FUNCIONAMENTO DO APARELHO

- Selecione a quantidade de grãos moídos necessária premindo o botão SHOTS/CUPS (DOSES/CHÁVENAS).
- Prima o botão START/PAUSE/CANCEL para iniciar a operação de moagem.

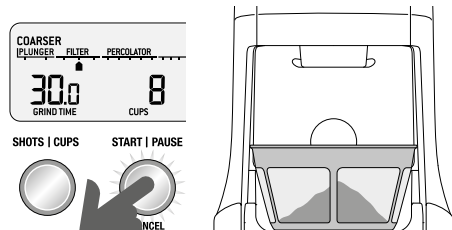
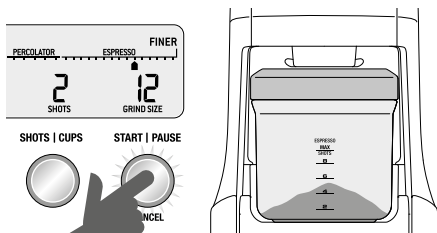

FUNCIONALIDADES DO SAGE SMART GRINDER™ PRO

Moagem automática

A moagem automática permite-lhe efetuar a moagem sem necessidade de utilizar as mãos.

- Prima e liberte o botão START/PAUSE/CANCEL ou empurre o punho do manipulô uma vez. Isto ativa o INTERRUPTOR DO MANÍPULO DE CAFÉ.
- A moagem para automaticamente quando atingir a quantidade definida.

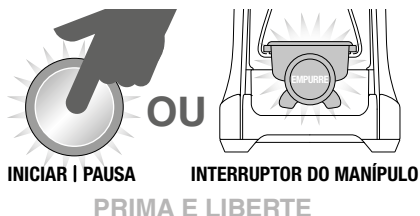

NOTA

Se programar uma quantidade/tempo de moagem personalizada, a definição apenas será aplicada ao método de extração específico. Não altera as outras definições de Doses ou Chávenas.

Função de pausa

Podemos colocar o moinho em pausa durante o funcionamento, permitindo-lhe assentar o café no manipulô.

- Prima e liberte o botão START/PAUSE/CANCEL para iniciar a operação de moagem.
- Durante a moagem, prima o botão START/PAUSE/CANCEL novamente para colocar em pausa o processo de moagem durante 10 segundos.
- Prima novamente durante este intervalo de tempo para retomar a moagem da dose restante.

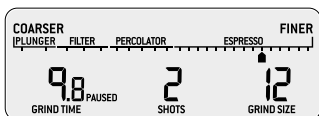

FUNCIONAMENTO DO APARELHO

Função de programação

Após definir a dose pretendida, pode programá-la para o número de doses apresentadas no ecrã LCD. Mantenha premido o botão PROGRAM, o moinho emite dois sinais sonoros para confirmar. Apenas será programada a dose apresentada no ecrã, todas as outras doses permanecem inalteradas.

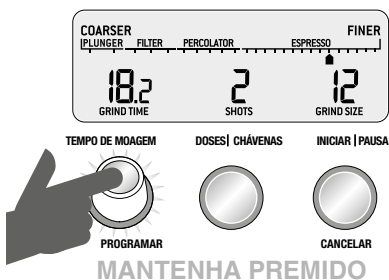

Moagem manual

A moagem manual permite-lhe controlar totalmente a quantidade de café utilizada.

- Mantenha premido o botão START/PAUSE/CANCEL ou empurre o punho do manípulo para ativar o INTERRUPTOR DO MANÍPULO durante o tempo necessário.
- Liberte o botão START/PAUSE/CANCEL ou o INTERRUPTOR DO MANÍPULO para parar a moagem.



AJUSTAR O TEMPO DE MOAGEM

Aumentar o tempo de moagem

Para aumentar o tempo de moagem selecionado, rode o botão GRIND AMOUNT para a direita.

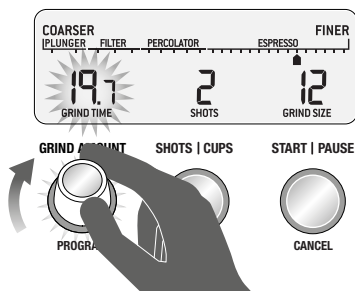

Diminuir o tempo de moagem

Para diminuir o tempo de moagem selecionado, rode o botão GRIND AMOUNT para a esquerda.

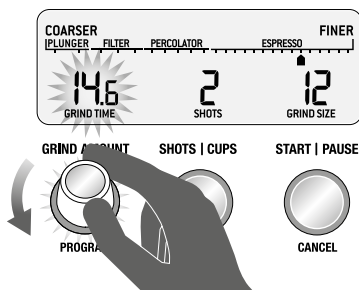

NOTA

Para REPOR a quantidade/tempo de moagem para as predefinições, mantenha premido o botão SHOTS/CUPS até ouvir um sinal sonoro longo.

FUNCIONAMENTO DO APARELHO

AJUSTAR OS TRITURADORES CÔNICOS

Alguns tipos de café podem necessitar de um maior intervalo de moagem para obter a extração ideal. Uma funcionalidade do seu Smart Grinder™ Pro é a capacidade de ampliar este intervalo com um triturador superior ajustável. Recomendamos que efetue um ajuste de cada vez.

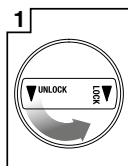

1
Desbloqueie o depósito de grãos

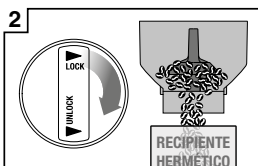

2
Segure o depósito de grãos sobre o recipiente e rode o botão para despejar os grãos no recipiente

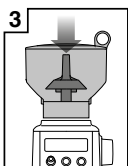

3
Alinhe o depósito de grãos na posição correta

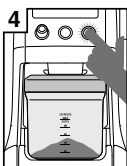

4
Ligue o moinho até esvaziá-lo

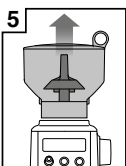

5
Remova o depósito de grãos



6
Remova o triturador superior

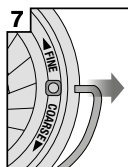

7
Remova a patilha metálica de ambos os lados do triturador

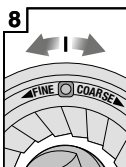

8
Mova o triturador superior ajustável 1 número, mais grosso ou mais fino

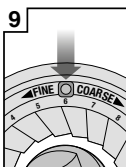

9
Alinhe o número com a abertura da patilha

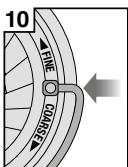

10
Introduza a patilha metálica em ambos os lados do triturador



11
Fixe firmemente o triturador superior na posição correta

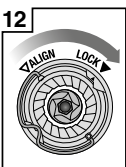

12
Bloqueie o triturador superior

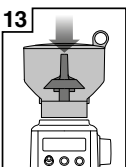

13
Alinhe o depósito de grãos na posição correta

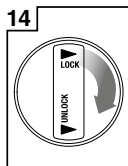

14
Bloquear depósito



15
Verifique a sua extração

CUIDADOS, LIMPEZA E ARMAZENAMENTO

CUIDADOS, LIMPEZA E ARMAZENAMENTO

1. Limpe os grãos vazios do depósito e triture os grãos em excesso (veja abaixo).
2. Desligue o cabo de alimentação da tomada antes de limpar.
3. Limpe a tampa e o recipiente de grãos moídos, a tampa do depósito e o depósito de grãos com água morna com sabão, lave e deixe secar completamente.
4. Limpe o exterior do aparelho com um pano suave e húmido.

NOTA

Não utilize agentes de limpeza alcalinos ou abrasivos, esfregões de aço ou abrasivos, porque podem danificar a superfície.

NOTA

Não limpe quaisquer peças do moinho ou acessórios na máquina lava-louças.

LIMPAR OS TRITURADORES CÔNICOS

Uma limpeza regular ajuda os trituradores a obterem resultados de moagem consistentes, o que é especialmente importante quando prepara um espresso.

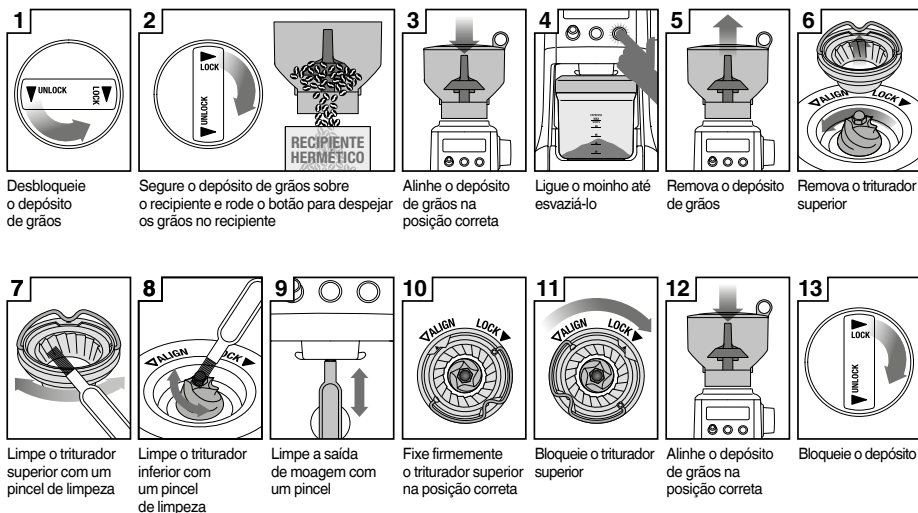

RESOLUÇÃO DE PROBLEMAS

PROBLEMA	CAUSA POSSÍVEL	O QUE FAZER
O moinho não se inicia quando prime o botão START/PAUSE/CANCEL	<ul style="list-style-type: none"> • A ficha do moinho não está ligada. • O moinho está em sobreaquecimento. • O depósito de grãos não está instalado corretamente. É apresentada a mensagem "PLEASE LOCK HOPPER" (Bloqueie o depósito de grãos) no ecrã LCD. 	<ul style="list-style-type: none"> • Ligue o cabo de alimentação a uma tomada. • Retire a ficha de alimentação da tomada elétrica. Aguarde 20 minutos para permitir o arrefecimento antes de utilizar novamente. • Bloqueie o depósito de grãos na posição correta.
O motor arranca mas o café moído não sai do moinho	<ul style="list-style-type: none"> • Premiu o botão incorreto. • Não há grãos de café no depósito de grãos. • O moinho/depósito de grãos está bloqueado. 	<ul style="list-style-type: none"> • Prima START/PAUSE/CANCEL ou o INTERRUPTOR DO MANÍPULO para ativar. • Encha o depósito de grãos com grãos de café frescos. • Remova o depósito de grãos. Inspeccione o depósito de grãos e os trituradores para detetar bloqueios. Substitua as peças e tente novamente.
O motor arranca, mas funciona com um ruído estranho	<ul style="list-style-type: none"> • O moinho está bloqueado por algum corpo estranho ou a abertura está bloqueada. • Humidade bloqueando o moinho. 	<ul style="list-style-type: none"> • Retire o depósito de grãos, inspeccione os trituradores e retire qualquer corpo estranho. • Limpe os trituradores e a abertura (consulte Cuidados e limpeza na página 11). • Deixe secar completamente os trituradores antes de instalá-los novamente. Pode utilizar um secador para soprar ar na abertura do moinho (triturador inferior) para secar.
Não é possível bloquear o depósito de grãos na posição correta	<ul style="list-style-type: none"> • Existem grãos de café que estão a obstruir o dispositivo de bloqueio do depósito de grãos. 	<ul style="list-style-type: none"> • Remova o depósito de grãos. Limpe os grãos de café da parte superior dos trituradores. Bloqueie novamente o depósito na posição correta e tente novamente.
Café moído em excesso/insuficiente	<ul style="list-style-type: none"> • A quantidade de café moído deve ser ajustada. 	<ul style="list-style-type: none"> • Prima o botão SHOTS/CUPS para alterar o tempo de moagem. • Utilize o botão Grind Amount para ajustar o tempo para "mais" ou "menos".
O manípulo de café transborda		<ul style="list-style-type: none"> • É normal que uma quantidade de café correta pareça transbordar no manípulo. O café não prensado tem três vezes o volume do café prensado.
Paragem de emergência?		<ul style="list-style-type: none"> • Prima o botão START/PAUSE/CANCEL para parar o funcionamento. • Desligue o cabo de alimentação da tomada.

GARANTIA

GARANTIA LIMITADA DE 2 ANOS

A Sage Appliances fornece uma garantia para este produto para uso doméstico nos territórios especificados de 2 anos a partir da data de compra contra avarias provocadas por defeitos na mão-de-obra e nos materiais. Durante este período da garantia, a Sage Appliances irá reparar, substituir ou reembolsar qualquer produto defeituoso (a exclusivo critério da Sage Appliances).

Todos os direitos legais da garantia ao abrigo da legislação nacional aplicável serão respeitados e não serão afetados pela nossa garantia.

Visite www.sageappliances.com para consultar os termos e condições completos da garantia, bem como as instruções sobre como efetuar uma reivindicação.

the Smart Grinder™ Pro



PL SZYBKI PRZEWODNIK

Sage®

- 2 Ważne zalecenia dotyczące bezpieczeństwa
- 5 Opis Twojego nowego urządzenia
- 6 Obsługa Twojego nowego urządzenia
- 10 Konserwacja i czyszczenie
- 11 Rozwiązywanie problemów
- 12 Gwarancja

WAŻNE ZALECENIA DOTYCZĄCE BEZPIECZEŃSTWA

W Sage® zdajemy sobie sprawę z wagi bezpieczeństwa. Projektujemy i produkujemy urządzenia przede wszystkim z uwagą na Twoje bezpieczeństwo. Prosimy jednak o ostrożność i przestrzeganie podczas użytkowania urządzenia elektrycznego następujących zaleceń dotyczących bezpieczeństwa.

WAŻNE ZALECENIA

PODCZAS UŻYTKOWANIA URZĄDZEŃ ELEKTRYCZNYCH NALEŻY PRZESTRZEGAĆ PODSTAWOWYCH ZALECEŃ DOTYCZĄCYCH BEZPIECZEŃSTWA:

- Pełny tekst instrukcji dostępny jest na stronach sageappliances.com.
- Przed pierwszym użyciem upewnij się, że napięcie w gniazdku sieciowym odpowiada napięciu podanemu na tabliczce znamionowej na spodzie urządzenia.
- Przed pierwszym użyciem urządzenia usuń i w bezpieczny i ekologiczny sposób zutylizuj wszelkie materiały pakunkowe.
- Aby wykluczyć ryzyko uduszenia małych dzieci, usuń opakowanie ochronne wtyczki kabla sieciowego tego urządzenia i w bezpieczny sposób je zutylizuj.
- Urządzenie jest przeznaczone do użytku domowego. Pod żadnym pozorem nie używaj urządzenia do innych celów niż te, do których jest ono przeznaczone. Nie używaj tego urządzenia w poruszających się pojazdach ani na statkach. Nie należy korzystać z niego na dworze. W przeciwnym razie może dojść do obrażeń.
- Przed użyciem rozwiń całkowicie kabel zasilania.
- Umieść urządzenie na stabilnej, równej i suchej powierzchni odpornej na działanie wysokiej temperatury, daleko od

WAŻNE ZALECENIA DOTYCZĄCE BEZPIECZEŃSTWA

- krawędzi blatu; nie umieszczaj urządzenia w pobliżu źródeł ciepła, takich jak kuchenki, piekarniki lub palniki gazowe.
- Nie przewieszaj kabla zasilającego przez krawędź stołu lub blatu roboczego. Zadbaj o to, aby nie dotykał gorących powierzchni ani się nie zaplątał.
 - Nie pozostawiaj włączonego urządzenia bez nadzoru.
 - Przed przesunięciem, demontażem, czyszczeniem lub przechowywaniem lub jeśli nie będziesz korzystać z urządzenia, upewnij się, że jest wyłączone i odłączone od sieci.
 - Gdy nie będziesz korzystać z urządzenia, zawsze je wyłącz i odłącz kabel zasilający z gniazdka sieciowego.
 - Nie korzystaj z urządzenia, jeśli jest w jakikolwiek sposób uszkodzone lub jeśli uszkodzony jest kabel zasilający lub wtyczka. Naprawy i konserwację wykraczającą poza zwykłe czyszczenie należy powierzyć najbliższemu autoryzowanemu serwisowi Sage lub znaleźć pomoc na sageappliances.com.
 - Wszelkie naprawy należy powierzyć najbliższemu autoryzowanemu serwisowi Sage®.
 - Dzieciom nie wolno bawić się urządzeniem.
 - Czyszczenie i konserwację wykonywaną przez użytkownika można powierzyć dzieciom tylko pod warunkiem, że ukończyły 8 rok życia i są pod nadzorem.
 - Urządzenie i jego kabel zasilający należy przechowywać poza zasięgiem dzieci poniżej 8 roku życia.
 - Zaleca się zainstalowanie ochronnika przepięciowego (standardowy włącznik w gniazdku) w celu zagwarantowania zwiększonej ochrony podczas użytkowania urządzenia. Zaleca się, aby ochronnik przepięciowy (z nominalnym prądem szczytkowym max. 30 mA) był zainstalowany w obwodzie elektrycznym, w którym urządzenie będzie użytkowane. Zwróć się do swego elektryka o specjalistyczną pomoc.
 - Należy używać wyłącznie akcesoriów dostarczonych wraz z urządzeniem.
 - Z urządzenia należy korzystać wyłącznie w sposób opisany w niniejszej instrukcji obsługi.
 - Nie manipuluj urządzeniem, gdy jest uruchomione.
 - Nie dotykaj gorących powierzchni. Przed

WAŻNE ZALECENIA DOTYCZĄCE BEZPIECZEŃSTWA

przemieszczeniem lub czyszczeniem urządzenia odczekaj do jego ostygnięcia.

- Z tego urządzenia nie mogą korzystać dzieci. Urządzenie i jego kabel doprowadzający należy przechowywać poza zasięgiem dzieci.
- Z urządzenia mogą korzystać osoby o obniżonych zdolnościach fizycznych, percepcyjnych i umysłowych lub niewielkim doświadczeniu i wiedzy, o ile jest nad nimi sprawowany nadzór lub zostały one pouczone o korzystaniu z urządzenia w bezpieczny sposób i zdają sobie sprawę z ewentualnego niebezpieczeństwa.
- Nie włączaj urządzenia przed prawidłowym zamocowaniem pokrywy. Podczas pracy zachowaj ostrożność i unikaj kontaktu palców, rąk, włosów, ubrań lub przyborów kuchennych z pojemnikiem na ziarna kawy.



Ten symbol umieszczony na produktach lub w dokumentacji przewodniej oznacza, że zużyte urządzenia elektryczne lub elektroniczne nie mogą być wyrzucane wraz ze zwykłym odpadem komunalnym. W celu zapewnienia należytej likwidacji, utylizacji i recyklingu tych wyrobów należy przekazać je do wyznaczonych składnic odpadów. Szczegółowych informacji udzieli najbliższy lokalny urząd lub najbliższy punkt zbiórki odpadów.



Aby uniknąć porażenia prądem elektrycznym, nie wolno zanurzać przewodu zasilającego, wtyczki przewodu zasilającego lub korpusu urządzenia w wodzie lub innej cieczy.

WYŁĄCZNIE DO UŻYTKU DOMOWEGO ZACHOWAJ NINIEJSZE INSTRUKCJE

OPIS TWOJEGO NOWEGO URZĄDZENIA

- A. Pokrywa pojemnika na ziarna kawy
- B. Pojemnik na ziarna kawy
- C. Stożkowy młynek z hartowanej stali nierdzewnej
- D. Podświetlany wyświetlacz LCD
- E. Pokrętko GRIND AMOUNT/PROGRAM
- F. Przycisk SHOTS/CUPS
- G. Wylot zmielonej kawy
- H. Ociekacz
- I. Pokrętko regulacji grubości mielenia kawy
- J. Przycisk START/PAUSE/CANCEL
- K. Wyłącznik uchyty filtra

WYPOSAŻENIE

- L. Nasadka na dźwignię 50–54 mm
- M. Nasadka na dźwignię 58 mm
- N. Szczoteczka do czyszczenia młynka stożkowego
- O. Pojemnik na zmieloną kawę.
Oi – Przesuwana zapadka
Oii – Pokrywka pojemnika na zmieloną kawę

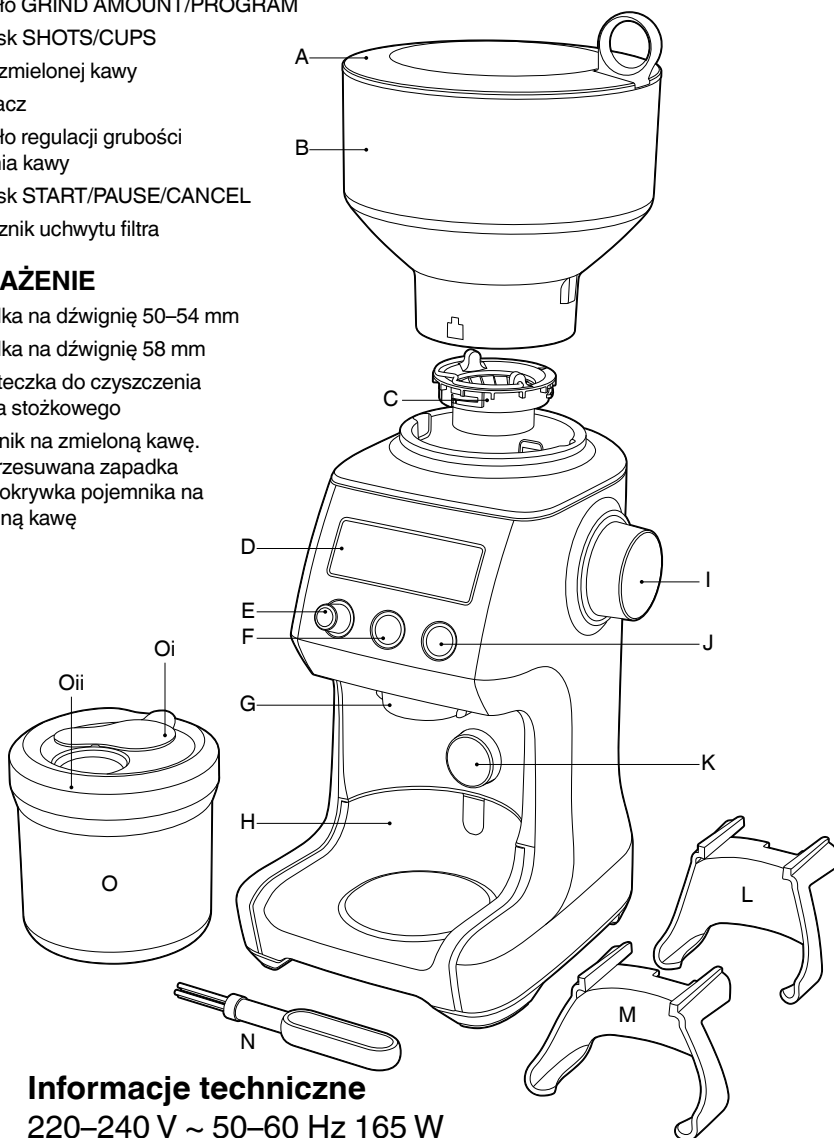

Informacje techniczne

220–240 V ~ 50–60 Hz 165 W

Produkt jest zgodny z wymogami EU.



OBSŁUGA TWOJEGO NOWEGO URZĄDZENIA

PRZED PIERWSZYM UŻYCIEM

Przed pierwszym użyciem usuń i zutylizuj w odpowiedni sposób wszelkie materiały reklamowe i elementy opakowania produktu.

Umyj pojemnik na ziarna kawy, końcówki, pojemnik na zmieloną kawę, pokrywkę i szczotkę do czyszczenia w ciepłej wodzie z mydłem i wytrzyj do sucha. Przetrzyj młynek czystą, wilgotną ściereką a następnie wytrzyj go do sucha. Postaw młynek na równej powierzchni, włóż wtyczkę kabla zasilającego do gniazdka 220–240 V i włącz młynek.

FUNKCJA OSZCZĘDZANIA ENERGII

Młynek przełączy się automatycznie na tryb gotowości po ok. 5 minutach bezczynności.

MONTAŻ MŁYNKA SAGE SMAR GRINDER™ PRO

Pojemnik na ziarna kawy

Wyrównaj wypusty w dolnej części pojemnika z rowkami młynka i załóż pojemnik na młynek. Obróć blokadę wewnątrz pojemnika o 90° w kierunku strzałki LOCK. Napełnij zasobnik świeżymi ziarnami kawy i nałóż pokrywę.

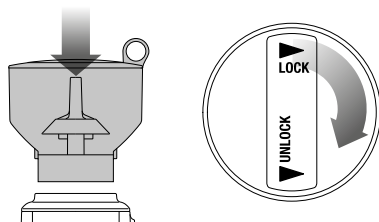

MIELENIE DO PRZYGOTOWANIA ESPRESSO

Używaj sitka z pojedynczym dnem, jeśli masz świeżo zmieloną kawę. Ustaw drobne mielenie 1–30, wskaźnik skali na wyświetlaczu pokazuje ESPRESSO.

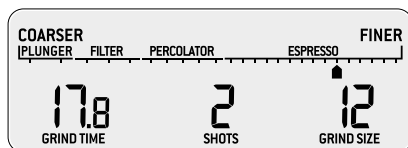

1. KROK:

Założ na kolbę odpowiednią końcówkę. Włóż kolbę do młynka.

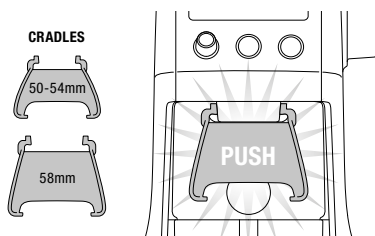

UWAGA

Maksymalna liczba porcji z założoną końcówką wynosi 2.

TABELA PRZYGOTOWANIA KAWY

METODA PRZYRZĄDZANIA KAWY	ESPRESSO	PERKOLATOR	KAWA Z EKSPRESU PRZELEWOWEGO	FRENCH PRESS
USTAWIENIE MIELENIA	DROBNO ZMIELONA	ŚREDNIE	ŚREDNIO ZMIELONA	GRUBO ZMIELONA
STOPIEŃ ZMIELENIA	1-30	31-45	46-54	55-60
ILOŚĆ	1 DO 8 PORCJI	1 DO 12 FILIŻANEK	1 DO 12 FILIŻANEK	1 DO 12 FILIŻANEK

OBSŁUGA TWOJEGO NOWEGO URZĄDZENIA

2. KROK:

Wybór porcji lub filiżanek

Ustaw potrzebną ilość mielonej kawy przy pomocy przycisku SHOTS/CUPS.

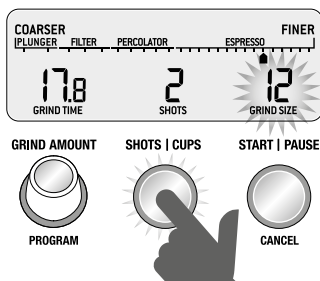

Przy użyciu pokrętki GRIND AMOUNT ustaw czas mielenia, aby uzyskać odpowiednią ilość zmielonej kawy.

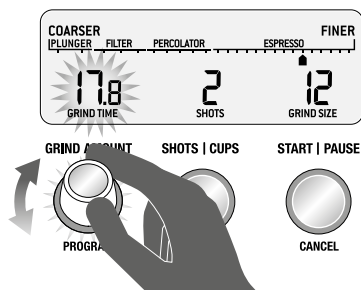

3. KROK:

Ustaw grubość mielenia

Do przygotowania espresso zaleca się wybranie grubości mielenia 12 jako punktu wyjścia, a następnie ustawienie pokrętkiemżądanego stopnia.

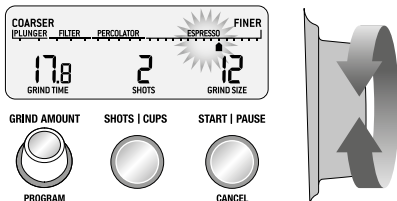

UWAGA

Jeżeli podczas regulacji stopnia zmielenia wyczuwasz opór, uruchom młynek, naciskając przycisk START/PAUSE/CANCEL i obracając jednocześnie pokrętkę stopnia zmielenia. Umożliwi to odblokowanie kawy znajdującej się między żarnami.

MIELENIE DO POJEMNIKA LUB DO FILTRA

1. KROK:

Wymyj końcówkę wyciągając ją spod wylotu zmielonej kawy.

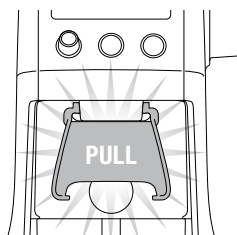

Włóż pojemnik w kierunku strzałki na pokrywie (zob. rysunek poniżej), kłapka nie może zakrywać otworu w pokrywie; lub włóż filtr pod wylot kawy.

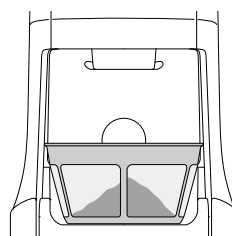
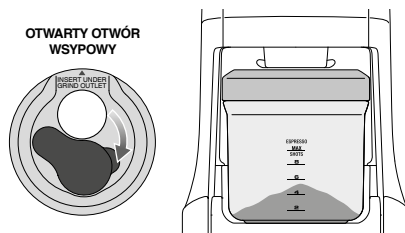

OBSŁUGA TWOJEGO NOWEGO URZĄDZENIA

- Ustaw żądaną ilość zmielonej kawy naciskając przycisk SHOTS/CUPS.
- Naciśnij przycisk START/PAUSE/CANCEL, aby uruchomić młynek.

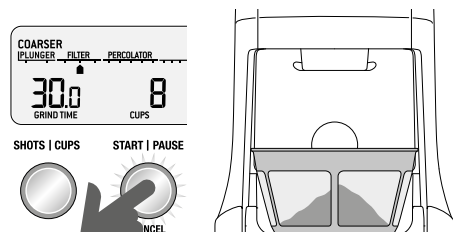
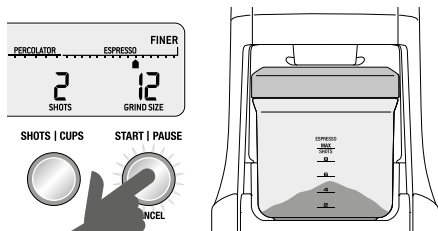

CECHY MŁYNKA

Automatycznie mielenie

Automatyczne mielenie umożliwia mielenie kawy bez konieczności trzymania kolby, pojemnika lub filtra.

- Naciśnij i zwolnij przycisk START/PAUSE/CANCEL albo naciśnij jeden raz na rękojeść kolby. Spowoduje to zadziałanie włącznika młynka.
- Młynek zatrzyma się automatycznie po zmieleniu żądanej ilości kawy.

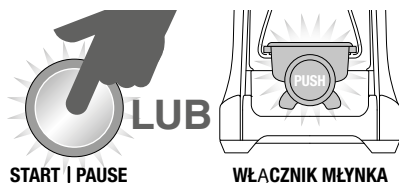

NACIŚNIJ I ZWOLNIJ

UWAGA

Programowanie ustawień użytkownika w zakresie ilości kawy / czasu mielenia odbywa się dla danej metody parzenia kawy. Nie zmienia to ustawień innych porcji lub filiżanek.

Funkcja pauza

Można przerwać mielenie podczas pracy, aby wyrównać kawę w uchwycie.

- Naciśnij i zwolnij przycisk START/PAUSE/CANCEL, aby uruchomić młynek.
- Podczas mielenia naciśnij przycisk START/PAUSE/CANCEL ponownie, aby przerwać pracę na 10 sekund.
- Naciśnij ponownie przycisk w tym czasie, aby wznowić mielenie.

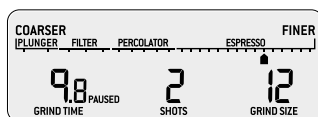

NACIŚNIJ I ZWOLNIJ

OBSŁUGA TWOJEGO NOWEGO URZĄDZENIA

Funkcja programowania

Po ustawieniu żądanego czasu można zaprogramować tę wartość dla liczby porcji przedstawionej na wyświetlaczu. Naciśnij i przytrzymaj przycisk PROGRAM, zaobrazimy podwójny sygnał dźwiękowy potwierdzający zapisanie ustawień. Zapisana zostanie tylko porcja przedstawiona na wyświetlaczu, pozostałe ustawienia pozostaną niezmienione.

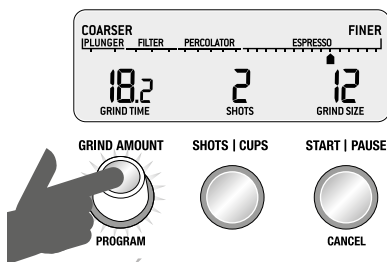

Mielenie ręczne

Mielenie ręczne daje pełną kontrolę nad ilością zmielonej kawy.

- Naciśnij i przytrzymaj przycisk START/PAUSE/CANCEL lub naciśnij i przytrzymaj rękojeść kolby, aby włączyć młynek i kontynuuj mielenie tak długo, jak jest to potrzebne.
- Zwolnij przycisk START/PAUSE/CANCEL lub zwolnij nacisk na rękojeść kolby, aby zatrzymać proces mielenia.

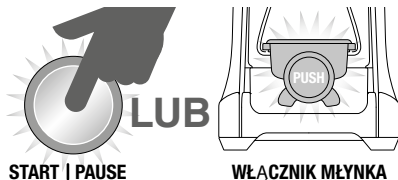

NACIŚNIJ, PRZYTRZYMAJ I ZWOLNIJ

USTAWIENIE ILOŚCI MIELONEJ KAWY

Zwiększenie ilości mielonej kawy

Aby zwiększyć ilość mielonej kawy obróć pokrętkę GRIND AMOUNT w prawo.

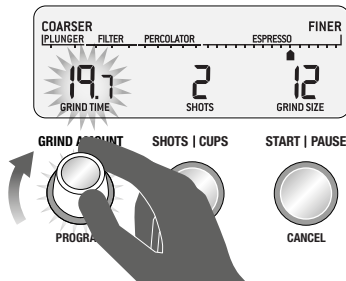

Zmniejszenie ilości mielonej kawy

Aby zmniejszyć ilość mielonej kawy obróć pokrętkę GRIND AMOUNT w lewo.

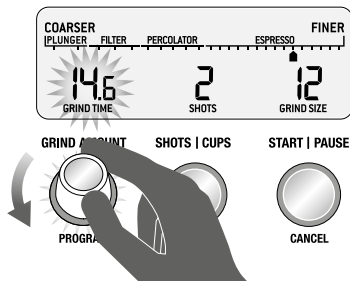

UWAGA

Aby anulować zmianę ilości/czasu i przywrócić wartość fabryczną, naciśnij i przytrzymaj przycisk SHOTS/CUPS, aż usłyszysz długi sygnał dźwiękowy.

OBSŁUGA TWOJEGO NOWEGO URZĄDZENIA

USTAWIENIA MŁYNKA STOŻKOWEGO

Niektóre rodzaje kawy mogą wymagać szerszego zakresu mielenia w celu uzyskania idealnej ekstrakcji lub parzenia. Cechą Twojego młynka automatycznego Smart Grinder™ Pro jest zdolność dostosowania tego zakresu przy pomocy regulowanego górnego żarna młynka. Zaleca się dokonywanie tylko jednej zmiany ustawień jednocześnie.

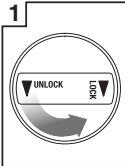
- 

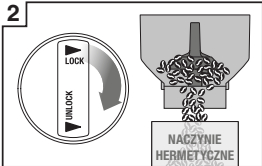
Wymij pojemnik na ziarna kawy.
- 

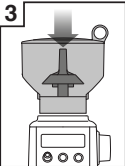
Przesyp ziarna kawy do hermetycznego pojemnika i przechowuj w chłodnym i ciemnym miejscu.
- 

Załóż pojemnik z powrotem na młynek.
- 

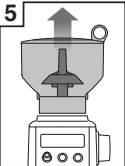
Włącz młynek bez kawy.
- 

Wymij pojemnik na ziarna kawy.
- 

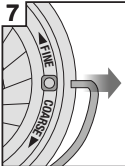
Wymij górne żarno.
- 

Z obu stron żarna wyjmij uchwyt.
- 

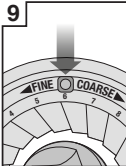
Przesuń regulowane żarno o 1 numer w kierunku grubszego (COARSE) lub drobniejszego (FINE) ustawienia.
- 

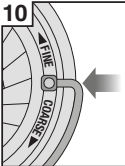
Wyrównaj dolne żarno z numerem i otworem na uchwyt.
- 

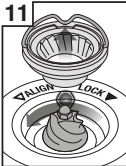
Włóż uchwyt z powrotem do żarna.
- 

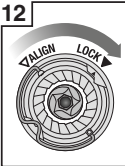
Mocno dociśnij górne żarno w pozycji roboczej.
- 

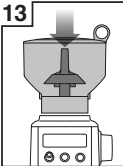
Zablokuj górny kamień mielący.
- 

Załóż pojemnik z powrotem na młynek.
- 

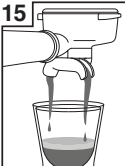
Zablokuj pojemnik.
- 

Sprawdź ustawienia ekstrakcji.

KONSERWACJA I CZYSZCZENIE

KONSERWACJA I CZYSZCZENIE

1. Opróżnij pojemnik na ziarna kawy i uruchom młynek na sucho (zob. poniżej).
2. Przed czyszczeniem wyciągnij wtyczkę kabla zasilającego z gniazdka.
3. Umyj pojemnik z pokrywką, pojemnik na ziarna kawy i pokrywę w ciepłej wodzie z mydłem, optucz i wytrzyj do sucha.
4. Wytrzyj dokładnie obudowę urządzenia przy pomocy lekko zwilżonej miękkiej ściereczki.

UWAGA

Do czyszczenia nie używaj środków chemicznych, myjek drucianych, gąbek drucianych lub środków czyszczących rysujących powierzchnię, ponieważ mogłyby one spowodować uszkodzenie lub deformację powierzchni urządzenia i akcesoriów. Nie stosuj benzenu, benzyny, rozpuszczalników ani innych podobnych substancji.

UWAGA

Urządzenia ani żadnej jego części nie należy myć w zmywarce do naczyń.

CZYSZCZENIE MŁYNKA STOŻKOWEGO

Regularna konserwacja pomaga osiągnąć powtarzalne efekty mielenia, co jest szczególnie istotne przy mieleniu kawy na espresso.

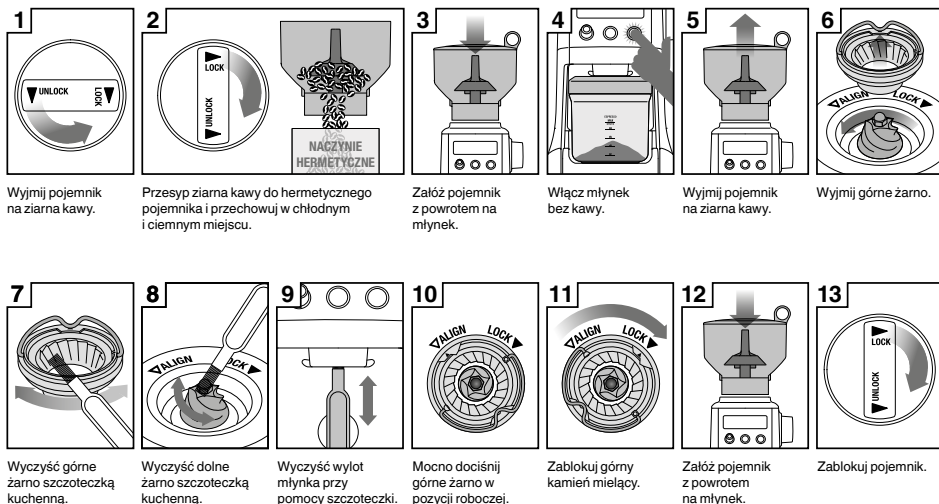

ROZWIĄZYWANIE PROBLEMÓW

PROBLEM	MOŻLIWA PRZYCZYNA	ROZWIĄZANIE
Młynek nie włącza się po naciśnięciu przycisku START/PAUSE/CANCEL.	<ul style="list-style-type: none"> • Urządzenie nie jest podłączone do sieci. • Młynek jest przeciążony. • Pojemnik na ziarna kawy nie został prawidłowo założony. Na wyświetlaczu pojawia się komunikat „PLEASE LOCK HOPPER” (Założ pojemnik). 	<ul style="list-style-type: none"> • Podłącz przewód doprowadzający do gniazdka. • Wyjmij wtyczkę z gniazdka sieciowego. Przed ponownym użyciem pozostaw urządzenie do wystygnięcia na ok. 20 minut. • Załóż prawidłowo pojemnik na ziarna kawy.
Silnik uruchamia się, ale z wylotu nie wysypuje się kawa.	<ul style="list-style-type: none"> • Wciśnięto niewłaściwy przycisk. • Brak ziaren kawy w pojemniku. • Młynek/pojemnik są zapchane. 	<ul style="list-style-type: none"> • Naciśnij przycisk START/PAUSE/CANCEL lub aktywuj włącznik. • Napełnij zasobnik na ziarna świeżo paloną kawą ziarnistą. • Wyjmij pojemnik. Skontroluj pojemnik i młynek i usuń przyczynę zapchania. Załóż elementy z powrotem i ponownie uruchom mielenie.
Silnik uruchamia się, ale słychać głośny „rakietowy” dźwięk.	<ul style="list-style-type: none"> • Do młynka wpadło ciało obce lub wylot zmielonej kawy jest zablokowany. • Młynek jest zawilgocony. 	<ul style="list-style-type: none"> • Wyjmij pojemnik, sprawdź młynek i usuń ciało obce. • Wyczyść młynek i wylot zmielonej kawy (patrz rozdział Konserwacja i czyszczenie na stronie 11). • Pozostaw młynek do całkowitego wyschnięcia przed ponownym złożeniem. Do suszenia wewnętrznych części młynka (dolny młynek) można również użyć suszarki do włosów.
Nie można założyć pojemnika na ziarna kawy.	<ul style="list-style-type: none"> • Ziarna uniemożliwiają zablokowanie pojemnika w młynku. 	<ul style="list-style-type: none"> • Wyjmij pojemnik. Wyczyść młynek z ziaren kawy. Ponownie załóż i zablokuj pojemnik.
Zbyt mała/duża ilość zmielonej kawy	<ul style="list-style-type: none"> • Należy zmienić ustawienia ilości kawy. 	<ul style="list-style-type: none"> • Przy pomocy przycisku SHOTS/CUPS zmień ustawioną ilość. • Przy pomocy pokrętki GRIND AMOUNT dostosuj czas mielenia.
Sitko jest przepełnione.		<ul style="list-style-type: none"> • Przy prawidłowej ilości kawy można odnieść wrażenie, że przesypie się ona przez sitko w kolbie. Nieubita kawa ma w przybliżeniu 3-krotnie większą objętość niż kawa ubita.
Nagle wyłączenie?		<ul style="list-style-type: none"> • Naciśnij przycisk START/PAUSE/CANCEL, aby zatrzymać młynek. • Wyjmij wtyczkę z gniazdka sieciowego.

GWARANCJA

OGRANICZONA GWARANCJA NA 2 LATA

Firma Sage Appliances obejmuje niniejszy produkt gwarancją na wady produkcyjne i materiałowe pod warunkiem korzystania z niego w warunkach domowych. Gwarancja obowiązuje w ciągu dwóch lat od zakupu i w określonych regionach. W czasie okresu gwarancji firma Sage Appliances naprawi lub wymieni wadliwe produkty lub zwróci ich koszt (decyzja należy wyłącznie do firmy Sage Appliances).

Będą przestrzegane wszelkie prawa dotyczące gwarancji zawarte w prawodawstwie danego kraju, a niniejsza gwarancja nie ma na nie wpływu. Pełne warunki gwarancji oraz instrukcje dotyczące składania reklamacji można znaleźć w witrynie www.sageappliances.com.

GBR

BRG Appliances Limited
Unit 3.2, Power Road Studios,
114 Power Road, London, W4 5PY
Freephone (UK Landline): 0808 178 1650
Mobile Calls (National Rate): 0333 0142 970

DEU

AUT

Sage Appliances GmbH
Campus Fichtenhain 48, 47807 Krefeld,
Deutschland
Deutschland: 0800 505 3104
Österreich: 0800 80 2551

FRA

Sage Appliances France SAS
Siège social: 66 avenue des Champs
Elysées – 75008 Paris
879 449 866 RCS Paris
France: 0800 903 235

IRE

Ireland
1800 932 369

NLD

Netherlands
0800 020 1741

ITA

Italy
800 909 773

ESP

Spain
0900 838 534

PTR

Portugal
0800 180 243

POL

Poland
00800 121 8713

BEL

Belgium
0800 54 155

CHE

Switzerland
0800 009 933

LUX

Luxembourg
0800 880 72

DNK

Denmark
080 820 827

SWE

Sweden
0200 123 797

FIN

Finland
0800 412 143

NOR

Norway
80 024 976

Sage®

www.sageappliances.com

Registered in England & Wales No. 8223512
Registered in Germany No. HRB 81309 (AG Düsseldorf)
Registered in France No. 879 449 866 RCS

EN Due to continued product improvement, the products illustrated or photographed in this document may vary slightly from the actual product.

DE Aufgrund unserer kontinuierlichen Produktverbesserungen kann die hier gezeigte Abbildung geringfügig vom tatsächlichen Produkt abweichen.

FR En raison de leur amélioration continue, les produits représentés ou photographiés dans le présent document peuvent différer légèrement du produit réel.

NL Vanwege voortdurende productverbeteringen, kunnen de afgebeelde producten in dit document licht afwijken van het eigenlijke product.

IT A causa del continuo miglioramento dei prodotti, il prodotto descritto o illustrato in questo documento può variare leggermente rispetto al prodotto reale.

ES Perfeccionamos nuestros productos continuamente, por lo que el artículo podría diferir ligeramente de la ilustración o la fotografía en este documento.

PT Devido à melhoria contínua dos produtos, os produtos ilustrados ou fotografados neste documento podem variar ligeiramente do produto real.

PL Ze względu na stale przeprowadzane ulepszenia, produkty przedstawione na ilustracjach lub zdjęciach w tym dokumencie mogą różnić się od używanego produktu.

DA På grund af løbende produktudvikling kan de illustrerede eller fotograferede produkter i dette dokument variere en smule fra det faktiske produkt.

SV På grund av kontinuerlig produktförbättring kan produkterna som visas i illustrationerna och fotografierna i detta dokument skilja sig något från den faktiska produkten.

FI Jatkuvan tuotekehittelyn seurauksena kuvituksen tuotteet eivät välttämättä ole täysin samanlaisia kuin varsinaiset tuotteet.

NO På grunn av kontinuerlig produktutvikling kan produktene som er vist eller avfotografert i dette dokumentet, variere noe fra det faktiske produktet.

Copyright BRG Appliances 2021

BCG820/SCG820 UG8 – D21